



КАРЛ САГАН КОСМОС

издательство
амфора

КАРЛ САГАН
КОСМОС

ЭВОЛЮЦИЯ ВСЕЛЕННОЙ, ЖИЗНИ
И ЦИВИЛИЗАЦИИ

САНКТ-ПЕТЕРБУРГ

издательство
амфора

2008

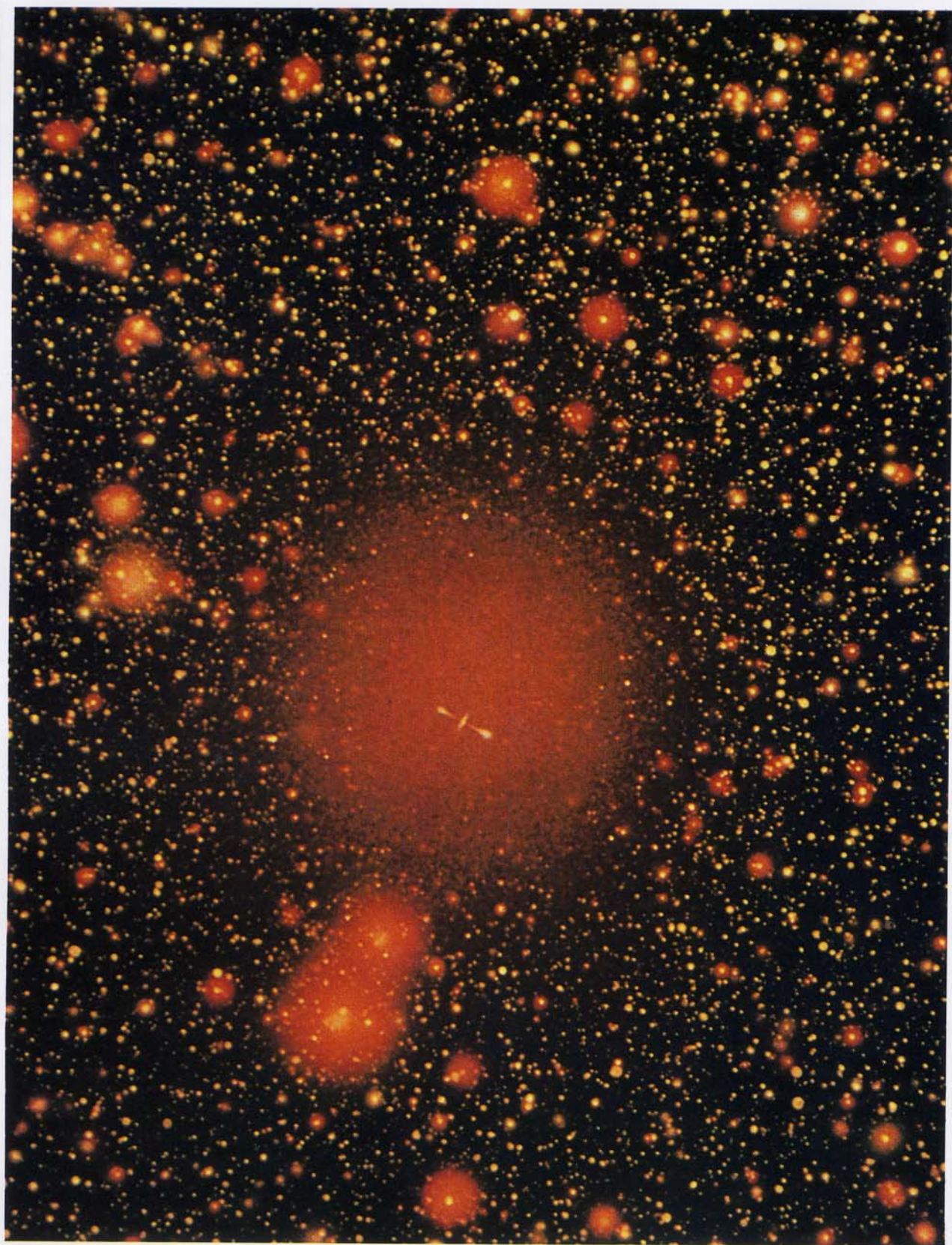

Квазар, находящийся внутри гигантской эллиптической галактики, которая доминирует среди других в богатом скоплении галактик. Художник *А. Шеллер*

УДК 53(023)
ББК 22(7Сое)
С 14

CARL SAGAN
Cosmos
The story of cosmic evolution, science and civilisation

Перевел с английского А. Г. Сергеев

*Издательство выражает благодарность
Carl Sagan Production Inc.
за предоставление прав на публикацию книги*

Издание подготовлено при поддержке
Фонда Дмитрия Зимина «Династия»



Фонд некоммерческих программ «Династия» основан в 2001 году Дмитрием Борисовичем Зиминым, почетным президентом компании «Вымпелком».

Приоритетные направления деятельности Фонда — развитие фундаментальной науки и образования в России, создание условий для работы ученых на родине, популяризация науки и просвещение.

Программы «Династии» в области поддержки науки и образования направлены на одаренных школьников и учителей, студентов и молодых ученых.

В рамках программы по популяризации науки Фондом запущено несколько проектов. В их числе — сайт elementy.ru, ставший одним из ведущих в русскоязычном Интернете тематических ресурсов, а также проект «Библиотека „Династии“» — издание современных научно-популярных книг, тщательно отобранных экспертами-учеными.

Книга, которую Вы держите в руках, выпущена в рамках этого проекта.

Более подробную информацию о Фонде «Династия» и направлениях его деятельности Вы найдете по адресу: www.dynastyfdn.ru.

*Защиту интеллектуальной собственности и прав
издательской группы «Амфора»
осуществляет юридическая компания «Усков и Партнеры»*



ISBN 978-5-367-00829-6 (рус.)
ISBN 0-349-10703-3 (англ., текст)
ISBN 0-517-12355-X (англ., ил.)

© 2002 by The Estate of Carl Sagan
© Издание на русском языке, перевод
на русский язык, оформление.
ЗАО ТИД «Амфора», 2008

ОТ ПЕРЕВОДЧИКА

На Марсе, в точке с координатами 19°20' с. ш., 33°33' з. д., занесенный песком, стоит небольшой самоходный аппарат. А неподалеку от него установлен памятник человеку, книгу которого вы сейчас держите в руках. Это мемориальная станция имени Карла Сагана. В июле 1997 года она доставила сюда самоходный ровер «Пасфайндер», а потом почти три месяца передавала на Землю изображения с его видеокамеры. В реальности путешествие «Пасфайндера» по поверхности красной планеты оказалось намного скромнее плана, который задумывал Саган, однако уровень общественного интереса к этой миссии был угадан им верно. В то лето репортажи с Марса были непременной составляющей вечерних теленовостей. Вот только сам Саган не дожидаясь реализации этой своей идеи.

Памятник на Марсе — далеко не единственный замечательный факт, связанный с именем человека, которого можно смело назвать самым знаменитым популяризатором науки в XX столетии. В Сагане причудливо сочетались строгий реализм ученого и харизматический накал эмоций неукротимого романтика. Его непримиримая борьба против псевдонауки и суеверий, мистики и догматизма обернулась не лишенными определенных оснований упреками со стороны оппонентов в том, что он превращает саму науку в предмет религиозного поклонения. В то же время неутомимая популяризаторская деятельность и стремление доступным языком, непременно увлекательно рассказывать о самых сложных научных проблемах порой вызвали упреки со стороны консервативно настроенных коллег, считавших, что настоящему ученому не пристало столь эмоционально выступать в ночных ток-шоу и вообще лучше держаться подальше от внимания «непосвященной» публики. Во многом из-за этого Сагана забаллотировали на выборах в Национальную академию наук США. Любопытно, что впоследствии та же Академия вручила ему свою самую престижную награду — медаль за выдающиеся достижения в применении науки на благо общества. Но не будем забегать вперед.

Карл Эдуард Саган родился в Нью-Йорке 9 ноября 1934 года. В детстве он зачитывался научной фантастикой. Вопрос о существовании жизни и разума вне Земли будоражил его воображение. К 12 годам он уже твердо решает быть астрономом и быстро движется к своей цели. В 1951 году в возрасте 16 лет он поступает в Чикагский университет, в 19 лет получает степень бакалавра, а к 25 годам становится доктором астрономии и астрофизики. Задавшись целью искать внеземную жизнь, Саган не забывает и о биологии. В студенческие годы он работает лаборантом у лауреата Нобелевской премии генетика Г. Мёллера. Здесь формируются его представления о биологической эволюции. О научном уровне Сагана в области биологических наук говорит тот факт, что именно ему Британская энциклопедия заказала написать статью «Жизнь».

В 1960-е годы Саган работает в Йоркской и Смитсоновской астрофизических обсерваториях и преподает астрономию в Гарвардском

университете. С 1968 года становится профессором астрономии и космических исследований в Корнеллском университете. Здесь он создает лабораторию по изучению планет, в которой работает до конца жизни.

Саган не раз подчеркивал, что ему повезло жить в эпоху, когда человечество приступило к освоению космоса. С самого начала американской космической программы он участвует в проектах НАСА по исследованию планет Солнечной системы в надежде обнаружить на них следы жизни. При его непосредственном участии была решена загадка высокой температуры на Венере, поняты причины сезонных изменений на поверхности Марса, объяснен цвет атмосферы Титана. Обо всем этом и рассказывается в книге «Космос».

Поиски внеземного разума всегда были окрашены романтикой, но Сагана не привлекает легкий путь потакания собственному воображению, которым идут уфологи. К вопросу существования жизни на других планетах он подходит как к чрезвычайно важной, интересной, сложной, но строго научной задаче. Огромное количество сил он вложил в программу SETI — первый научный проект поиска радиосигналов внеземных цивилизаций. И даже критерием того, что цивилизация достигла высокого уровня технологического развития, Саган считает не выход в космос или освоение ядерной энергии, а открытие радиоастрономии.

Одна из первых научно-популярных книг Карла Сагана называлась «Разумная жизнь во Вселенной». Она была написана в 1966 году в соавторстве с основоположником советской школы звездной астрофизики и горячим сторонником программы SETI И.С.Шкловским, книга которого «Вселенная, жизнь, разум» несколькими годами раньше вышла на русском языке. Интересно, что Шкловский со временем разочаровался в своих ранних романтических убеждениях и в 1976 году опубликовал в журнале «Вопросы философии» статью под пессимистичным заглавием «О возможной уникальности разумной жизни во Вселенной». Саган же, наоборот, до последних дней надеялся, что внеземные сигналы вот-вот будут обнаружены. В 1985 году он написал научно-фантастический роман «Контакт», по которому в 1997 году на киностудии «Warner Brothers» был снят одноименный фильм. Основанное Саганом в 1980 году Планетное общество и сейчас, после того как НАСА официально закрыло программу SETI, продолжает поддержку масштабного проекта SETI@Home, в котором может принять участие любой желающий.

Со временем популяризаторская деятельность занимает в жизни Сагана все больше места, почти каждый год выходят его новые книги. Это не просто изложенные доступным языком рассказы о научных исследованиях, каких написано немало. Его произведения — это в полном смысле слова литература. В 1978 году за книгу «Драконы Эдема: размышления об эволюции человеческого разума» Саган получил Пулицеровскую премию. Литературному таланту Сагана ничуть не уступают его артистические способности и ораторское искусство. Об этом свидетельствует премия «Грэмми» за аудиокассету, на которой он читает свою книгу «Голубое пятнышко» (Pale Blue Dot), посвященную космическому будущему человечества.

Для авторского стиля Сагана характерна особая импрессионистическая манера. Он не излагает вопрос, а создает как бы серию образов. Порой кажется, что в повествовании возникает разрыв, мысль

автора, будто фонарик в темноте, неожиданно высвечивает иной предмет. Но будьте уверены, в конце, как в хорошем детективе, из этих фрагментов сложится целостная картина. Подобные приемы позволяют Сагану не только донести до читателя суть научного знания, но и показать развитие науки как огромный захватывающий сюжет, который отличается от обычной беллетристики тем, что при желании любой может стать участником описываемых событий. «Каждый из нас начинает как ученый», — говорил Саган.

Он был уверен, что для выживания нашей цивилизации необходимо, чтобы публика стала понимать и ценить науку. Но для этого рассказ о ней должен быть ясным и увлекательным. И Саган готов использовать для популяризации любые имеющиеся средства и каналы: книги, статьи, многочисленные интервью, выступления в качестве эксперта в телевизионных ток-шоу, собственную научно-популярную программу на телеканале Би-би-си. «Единственный мой секрет, позволяющий доступно говорить о науке, — сказал он в интервью журналу „Плейбой“, — это память о том, что когда-то я сам ничего не понимал в том, о чем сейчас рассказываю».

Описывая научные исследования, Саган никогда не позволяет себе ограничиться простой констатацией фактов. Он дает оценки, проводит параллели, сопоставляет полученные результаты с надеждами и ожиданиями, служившими мотивами научного исследования. Он прекрасно знает аксиому научной популяризации: история идей острее всего воспринимается через жизненные коллизии вовлеченных в нее людей. Так печальная иллюстрация из японской истории делает предельно ясной, убедительной и незабываемой идею искусственного отбора (гл. II). Трагическая судьба Гипатии придает особенно пронзительное звучание истории Александрийской библиотеки, которой начинается и заканчивается эта книга. Вообще тема библиотеки — обычной, генетической, галактической — проходит через всю книгу. Образ гибнущей Александрийской библиотеки становится предупреждением всей нашей цивилизации — пока единственного известного проявления самосознания во Вселенной.

Телесериал «Космос» и эта книга принесли Сагану всемирную известность. Работе над ними он посвятил более трех лет — с 1976 по 1980 год. Но вместе с общественным вниманием вырос и уровень критики. Многие оппоненты отмечают, что в своих книгах Саган идет намного дальше виртуозной популяризации науки, неявно предлагая читателю свою собственную метафизическую концепцию. Следует быть внимательным, чтобы отличать, когда автор говорит об объективных научных фактах, прогнозах и гипотезах, а когда переходит к ценностным, морально-этическим суждениям, которые отражают его личную точку зрения.

Философскую позицию Сагана можно охарактеризовать как отчетливо позитивистскую — он реалист, готовый принять любой факт, буде он надежно продемонстрирован, но отрицающий искусственные умозрительные конструкции, которые не помогают систематизировать и объяснять наблюдаемые факты. При этом следует подчеркнуть полную открытость Сагана к рассмотрению любых фактов, наблюдений, теорий. Скандальные писания Иммануила Великовского любой ученый без тени сомнения назовет бредовыми. Однако Саган неожиданно выбрал именно этот пример, чтобы напомнить: каждая научная концепция заслуживает того, чтобы быть рассмотренной по существу

(гл. IV). И только сделав такую оговорку, он подвергает систему Великовского уничтожающей критике.

Пока мы остаемся в рамках естественных наук, философская позиция Сагана не встречает возражений. Проблемы начинаются, когда с этой же точки зрения он начинает критиковать религию. Приводя хорошо известные нам по советским учебникам исторические примеры, он демонстрирует, как религиозные институты и догматы вступали в конфликт с наукой и отдельными учеными, препятствуя бескомпромиссному поиску знания, ценность которого для Сагана первостепенна. Отсюда делается вывод об антиинтеллектуальном и антинаучном характере любой религии. К сожалению, при этом полностью игнорируются не менее многочисленные примеры того, как религия способствовала сохранению и развитию научного знания. Не менее часто развитию науки препятствовали совершенно иные факторы — социальные, экономические, политические. Наконец, и в самих научных сообществах конкуренция идей далеко не всегда идет по правилам честного поединка.

Недоразумения и злоупотребления свойственны всем человеческим институтам, но тем не менее у каждого из них есть своя функция, недоступная другим. В частности, в компетенции религии, или, точнее, метафизики, находятся вопросы о смысле жизни и ценностях, о морали и этике. Позитивистская наука не может включить их в свой круг ответственности, так как в этой сфере эмпирический метод бессилён. Поэтому любая атеистическая система, кроме, быть может, тотального нигилизма, должна выработать некую собственную метафизику. И Саган предлагает довольно красивую и стройную систему. Высшим смыслом он объявляет самопознание мира, осуществляемое через разумных существ. Отсюда появляется моральный императив: будучи порождением космоса, мы в долгу перед ним и не можем допустить, чтобы по нашей вине его самопознание остановилось. Человечество должно приложить все силы к тому, чтобы выжить, не допустить самоуничтожения и по мере возможности установить связь с другими островками разума во Вселенной.

Можно ли возразить такому построению? Это каждый решает сам. Важно только отдавать себе отчет, что Саган последовательно и настойчиво пропагандирует свою метафизику и, к сожалению, не отделяет ее от собственно научной популяризации. Еще более важно, что оценки исторических событий и личностей Саган дает именно с позиций своей метафизики, видя смысл истории в неограниченном прогрессе познания. Кроме того, он явно недооценивает иррациональные мотивы поведения людей, особенно больших групп, предполагая, что если бы все знали и понимали научную истину, то непременно действовали бы наилучшим способом. Все это приводит к упрощенной трактовке логики исторического развития, особенно древних обществ, вызывая скептическое отношение специалистов-историков.

Отдельного замечания заслуживает критика Саганом астрологии. С современных позиций эта критика может выглядеть не вполне убедительной. Пытаясь сохранить наукообразный вид, астрология старается обзавестись всеми возможными атрибутами настоящей науки. Так, на сегодняшний день вне профессионального научного сообщества именно астрологи, а, к примеру, не любители астрономии являются основными потребителями астрономических эфемерид. К ним больше не могут быть адресованы упреки Сагана в том,

что они не разбираются в прецессии и рефракции или не учитывают в своих выкладках недавно открытые астрономические объекты. Сегодня действенная критика астрологии может опираться только на анализ ее методологии в противопоставлении методам эмпирической науки. Теме борьбы с псевдонаукой и суевериями посвящена последняя написанная Саганом книга «Мир, полный демонов», вышедшая в 1996 году. В «Космосе» же эта тема еще не получила полного развития.

Если бы эта книга была переведена на русский язык лет двадцать назад, вскоре после публикации, вряд ли к ней пришлось бы писать такое предисловие. В то время официальная советская философия была очень близка к позиции Сагана. Однако в СССР книги Сагана почти не издавались, а его имя, знаменитое на весь мир, было мало известно. И это при том, что Саган открыто выступал за сокращение ядерного вооружения, резко критиковал президента Рейгана за программу звездных войн. Трижды он проигнорировал приглашение в Белый дом на президентский ужин, а однажды был даже арестован в Неваде за участие в выступлениях против ядерных испытаний. Сейчас уже все знают, что наиболее катастрофическим последствием полномасштабного ядерного конфликта будут не разрушение городов и гибель людей и даже не многочисленные мутации, а глобальное изменение климата — ядерная зима. Впервые об этом стали говорить советские ученые, но именно благодаря усилиям Карла Сагана в представлении западной общественности закрепился образ ядерной зимы как неизбежного следствия атомной войны, которое лишает смысла любые рассуждения о победе в ядерном конфликте.

Но несмотря на то что философская и политическая позиция Сагана во многом была близка к советским идеологическим установкам, он весьма критично относился к СССР. Симпатизируя нашей стране за атеистическую пропаганду и борьбу с суевериями и псевдонаукой, он хорошо знал о сталинских репрессиях и фальсификации истории и считал, что должен внести свой вклад в противодействие тоталитарной системе. Правда, делал он это довольно своеобразным способом, на протяжении ряда лет (до конца 1980-х годов) регулярно засылая в СССР экземпляры книги Льва Троцкого «История русской революции». Такой выбор определяется почти буквальным прочтением романа Дж. Оруэлла «1984»: многие литературные критики считали именно Троцкого прообразом Голдстейна — главного сподвижника Большого Брата, ставшего его символическим главным врагом. Саган полагал, что ради восстановления исторической справедливости надо предоставить слово и другой стороне.

С момента написания «Космоса» прошло уже больше четверти века. Для научно-популярной книги это огромный срок. С тех пор некоторые теории были уточнены, многие предположения проверены или сняты с повестки дня. Осуществлен целый ряд задумывавшихся Саганом космических миссий, найдены многочисленные планеты у других звезд. И конечно, с окончанием холодной войны и распадом СССР кардинальным образом изменилась геополитическая обстановка в мире.

В тех случаях, где современная наука располагает более точными фактическими сведениями, чем приводит Саган, в настоящем издании даются примечания переводчика. Однако, когда в результате развития науки произошла заметная корректировка картины событий в целом, как, например, в главе XII, где описывается строение и эволюция

Вселенной, было решено не давать примечаний, так как они фактически претендовали бы на подмену авторского текста.

В отдельных местах примечания поясняют общественно-политические обстоятельства, относящиеся ко времени написания книги, с которыми современный читатель может быть незнаком. Однако ссылки на некоторые реалии того времени (например, советская Средняя Азия), как правило, оставлены без комментариев. Это относится и к временным интервалам, отсчитываемым от момента первого издания книги в 1980 году. Примером может служить ссылка на создание специальной теории относительности 75 лет назад, то есть в 1905 году.

Очень трудно однозначно охарактеризовать роль, которую должна играть эта книга в современном российском культурном контексте. По ряду вопросов, таких как происхождение и эволюция жизни, строение Солнечной системы, поиск внеземных цивилизаций, в научно-популярном аспекте она остается вполне актуальной. Однако некоторые темы, например космология или геополитика, получили такое развитие, что здесь книга является скорее важным и интересным документом своей эпохи. В любом случае она подарит вам несколько вечеров увлекательного чтения.

Но, пожалуй, главная ценность этой книги — дух реализма, рационализма и гуманизма, который пропитывает все произведения Сагана. После череды смутных лет, которые пережила Россия, когда общественный интерес к естественным наукам упал едва ли не до нуля, сейчас самое время вновь получить прививку научного мировоззрения. И особенно ценно, что мы получаем ее от человека, чьи убеждения сложились в героическую эпоху, когда наша цивилизация одним рывком вышла в космос, овладела ядерной энергией, создала компьютеры, расшифровала геном и сделала первые попытки найти братьев по разуму, от человека, не чуждого истории нашей страны, от светлого романтика Карла Сагана, которому поставлен памятник на Марсе.

Александр Сергеев

ПРЕДИСЛОВИЕ

Посвящается Энн Дрюян

В бескрайности космоса и бесконечности времени
я рад делить планету и эпоху
с Энни.

ПРЕДИСЛОВИЕ

Наступит время, когда тщательные и продолжительные исследования прольют свет на вещи, пока скрытые от нас. Одной жизни, пусть даже полностью посвященной небу, недостаточно для изучения столь обширного предмета <...> Это знание будет открыто лишь по прошествии многих веков. И настанет пора, когда наши потомки удивятся тому, что мы не знали вещей, совершенно очевидных для них <...> Многие открытия отложены на будущие столетия, когда память о нас сотрется. Наш мир окажется жалким недоразумением, если каждому веку в нем не найдется что исследовать <...> Природа не раскрывает свои тайны сразу и навсегда.

Сенека. Естественные вопросы. Книга 7. 1 в.

В древние времена обычаи и повседневная речь связывали самые обыденные земные дела с величайшими космическими событиями. Пример тому — заклинание против червя, который, как считали ассирийцы в 1000 году до нашей эры, вызывает зубную боль. Заклятие начинается от происхождения мира и заканчивается излечением зубной боли:

Потом Ану создал небо,
И небо создало землю,
И земля создала реки,
И реки создали каналы,
И каналы создали болота,
И болота создали червя.
Червь, плача, явился перед Шамашем,
Его слезы текли перед Эа:
«Что дашь ты мне в пищу,
Что дашь ты мне для питья?»
«Я дам тебе сушеные фиги
И абрикосы».
«Что мне сушеные фиги
И абрикосы!
Возвысь меня и между зубами
И деснами позволь мне обитать!..»
И потому, что ты сказал это, о червь,
Пусть Эа поразит тебя силою
Своей руки!
(Заклинание против зубной боли)
Применение: второсортную брагу... и масло
смешай вместе;
Заклинание прочитай трижды над ними
и наложи лекарство на зуб.

Наши предки упорно стремились понять мироздание, но просто не смогли найти нужного подхода. Они представляли себе аккуратный, изящный, маленький мир, где главной силой были боги, такие как Ану, Эа или Шамаш*. В этом мире чело-

* Ану, Эа, Шамаш — месопотамские божества. — Ред.

век играл важную, если не центральную, роль. Теснейшие связи соединяли нас с остальной природой. Лечение зубной боли при помощи второсортной браги уходило корнями в глубочайшие космологические тайны.

Сегодня мы обнаружили могучий и изящный инструмент познания Вселенной, метод, называемый наукой. Он открыл нам Вселенную столь древнюю и огромную, что на первый взгляд дела человеческие не могут иметь к ней никакого касательства. Мы выросли вдалеке от Космоса*. Он кажется далеким и чуждым повседневности. Но наука обнаружила не только поразительное величие кружащейся Вселенной, не только доступность ее человеческому пониманию, но также и то, что мы в самом буквальном и глубоком смысле являемся частью Космоса, рождены от него и наша судьба тесно связана с ним. Самые важные для человека события, как и самые простые, возвращают нас к Вселенной и ее происхождению. Данная книга посвящена исследованию этой космической перспективы.

Летом и осенью 1976 года в составе группы, которая обрабатывала изображения, полученные посадочными модулями проекта «Викинг», я вместе с сотней коллег занимался изучением планеты Марс. Впервые в истории человечества мы посадили два космических аппарата на поверхность другого мира**. Были получены впечатляющие результаты, более полно описанные в главе V. Историческое значение миссии совершенно очевидно. И тем не менее широкая публика практически ничего не знает об этом великом событии. Пресса не проявила к нему большого внимания, телевидение почти полностью проигнорировало миссию. Когда стало ясно, что определенного ответа на вопрос о существовании жизни на Марсе получить не удалось, интерес почти пропал. Человек плохо переносит неоднозначность. Когда мы обнаружили, что небо на Марсе скорее розовато-желтое, а не голубое, как следовало из первого ошибочного сообщения, известие об этом было встречено добродушным шиканьем собравшихся репортеров — им хотелось, чтобы Марс и в этом отношении походил на Землю. Они считали, что каждое новое отличие будет охлаждать интерес аудитории. И тем не менее марсианские ландшафты ошеломляющие, перспективы захватывают дух. Я точно знал по своему собственному опыту, что во всем мире существует громадный интерес к исследованию планет и множеству связанных с этим научных вопросов: к происхождению жизни, Земли и Космоса, поиску внеземных цивилизаций, наших связей со Вселенной. И я был уверен, что этот интерес можно подогреть посредством самого мощного средства коммуникации — телевидения.

* Слово «Cosmos», вынесенное в название книги, Саган пишет в тексте с заглавной буквы, вкладывая в него смысл «Вселенная», «всё сущее», «всеобщий порядок вещей». В таких случаях в переводе слово «Космос» тоже пишется с заглавной буквы. Но если речь идет о космическом пространстве и его исследовании методами астрономии и космонавтики, то слово «космос» пишется со строчной буквы. Как правило, в таких случаях Саган использует слово «space». — *Пер.*

** Здесь Саган не рассматривает состоявшиеся ранее многочисленные посадки на Луну и ряд произведенных советскими межпланетными станциями неудачных посадок на Марс, в частности зонд «Марс-3», достигший поверхности планеты, но не сумевший передать научной информации. — *Пер.*

Мои чувства разделял Б. Гентри Ли, директор по анализу данных и планированию проекта «Викинг», человек выдающихся организаторских способностей. Мы решили на свой страх и риск сделать что-то для решения этой проблемы. Ли предложил учредить продюсерскую компанию, которая подавала бы научную информацию в занимательной и доступной форме. В последующие месяцы мы рассмотрели множество проектов. Однако наиболее интересным оказалось предложение компании «Кей-Си-И-Ти» (КСЕТ), осуществляющей кабельное вещание в Лос-Анджелесе. В конце концов мы договорились создать тринадцатисерийную телевизионную передачу, в основном посвященную астрономии, но затрагивающую широкий круг гуманитарных проблем. Она была адресована неподготовленной аудитории и требовала великолепного визуального ряда и музыкального оформления, чтобы захватывать сердца так же, как и умы. Мы договорились со страховщиками, наняли исполнительного продюсера и обнаружили, что втянуты в трехлетний проект под названием «Космос». На момент написания этих строк его мировая аудитория оценивается в 140 миллионов человек, или 3 процента всего населения планеты Земля. Он создавался исходя из предположения, что публика гораздо умнее, чем принято думать, что глубочайшие научные вопросы о природе и происхождении мира вызывают любопытство и энтузиазм у огромного числа людей. Современная эпоха — это важнейший перекресток на пути развития нашей цивилизации и, возможно, нашего вида. Какую бы дорогу мы ни выбрали, наша судьба неразрывно связана с наукой. Поэтому так существенно для нас понимание науки, по сути это вопрос выживания. Кроме того, наука доставляет истинное наслаждение. Так устроено эволюцией, что мы получаем удовольствие от познания, — познающие выживают с большей вероятностью. Телевизионный цикл «Космос» и эта книга представляют собой многообещающий эксперимент по донесению до публики некоторых идей, методов и успехов науки.

Эта книга и телевизионный цикл развивались совместно. В некотором смысле они друг на друге основываются. Однако книги и телевизионные передачи предназначены для разной аудитории и используют различные подходы. Одно из главных преимуществ печатного слова в том, что читатель может вернуться и повторно прочитать неясный или сложный фрагмент; у телевидения такая возможность лишь намечена развитием технологии видеомagneтофонов и видеодисков. При написании главы книги автор пользуется гораздо большей свободой выбора объема и глубины изложения, чем при создании серии с жестким форматом некоммерческой телепрограммы — 58 минут 30 секунд. Многие темы в этой книге обсуждаются гораздо глубже, чем в телевизионных передачах. Некоторые из поднятых в ней вопросов вообще не затрагивались в передачах, и наоборот. Например, вы не найдете здесь описания космического календаря, ставшего знаковой частью телевизионного цикла. Отчасти оно опущено потому, что космический календарь обсуждается в другой моей книге — «Драконы Эдема». По сходной

причине я не рассказываю детально о жизни Роберта Годдарда, которому посвящена глава в книге «Мозг Брока». Тем не менее каждый эпизод телевизионного цикла весьма точно следует соответствующей главе этой книги, и, я надеюсь, удовольствие от знакомства с ними будет усилено перекрестными взаимными связями.

Для ясности многие идеи я ввожу более одного раза: в первый раз вскользь, а потом постепенно углубляю рассмотрение. Такой прием используется, например, в главе I при описании космических объектов, которые позднее рассматриваются значительно подробнее; или при обсуждении мутаций, энзимов и нуклеиновых кислот в главе II. В некоторых случаях идеи излагаются вне хронологического порядка. Например, концепции древнегреческих ученых, представленные в главе VII, обсуждаются после работ Иоганна Кеплера, которым посвящена глава III. Однако я считаю, что по достоинству оценить греков можно только после того, как мы увидим возможности, которые они упустили.

Поскольку наука неотделима от всей остальной человеческой жизни, ее нельзя обсуждать, не затрагивая — иногда поверхностно, иногда довольно глубоко — ряда социальных, политических, религиозных и философских вопросов. Даже во время съемок телепередач о науке в нашу работу вмешивалась охватившая весь мир военная активность. Когда мы имитировали исследование Марса в пустыне Мохаве с использованием полномасштабной модели посадочного модуля «Викинг», нашу работу неоднократно прерывали самолеты американских ВВС, выполнявшие бомбометание на расположенном неподалеку полигоне. В Египте, в Александрии, ежедневно с девяти до одиннадцати утра над нашим отелем на бреющем полете проносились самолеты египетских ВВС. На Самосе, в Греции, нам до последнего момента не позволяли вести съемку из-за маневров НАТО и ведущегося строительства подземных и наземных позиций для артиллерии и танков. В Чехословакии использование портативных раций для организации взаимодействия при съемке на сельской дороге привлекло внимание истребителей чешских ВВС, которые кружили над нами, пока не убедились, что не происходит ничего грозящего чешской национальной безопасности. В Греции, Египте и Чехословакии нашу съемочную команду везде сопровождали агенты службы государственной безопасности. Предварительные запросы о возможности съемки в Калуге, в СССР, для планировавшегося рассказа о жизни русского пионера астронавтики Константина Циолковского были отвергнуты, как мы узнали впоследствии, из-за проходившего там суда над диссидентами. Нашей съемочной группе оказывали очень любезный прием во всех странах, которые мы посетили, но повсеместное присутствие военных и затаенный в сердце народов страх были заметны везде. Этот опыт укрепил мое решение по мере возможности затрагивать в передачах и в книге социальные вопросы.

Сущность науки состоит в ее способности к самокоррекции. Новые экспериментальные результаты и оригинальные идеи раз за разом решают старые загадки. Например, в главе IX обсуждается тот факт, что Солнце генерирует слишком мало

неуловимых частиц, называемых нейтрино. Перечисляется несколько предложенных объяснений. В главе X мы задаемся вопросом о том, достаточно ли вещества во Вселенной, чтобы в конце концов остановить разбегание далеких галактик, и является ли мироздание бесконечно старым и, значит, несотворенным. Некоторый свет на оба эти вопроса могут пролить недавно проведенные эксперименты Фредерика Рейнса из Калифорнийского университета. Он утверждает, что обнаружил: а) нейтрино могут находиться в трех различных состояниях, из которых только одно детектируется нейтринными телескопами, изучающими Солнце; б) нейтрино, в отличие от света, имеют массу, так что тяготение всех испущенных в пространство нейтрино способно предотвратить вечное расширение Космоса. Будущие эксперименты покажут, верны ли эти идеи*. Однако они иллюстрируют непрерывную и смелую переоценку полученного знания, которая имеет фундаментальное значение для всей науки.

В проекте такого масштаба невозможно поблагодарить каждого, кто внес в него свой вклад. Тем не менее я в первую очередь хочу выразить свою признательность Б. Гентри Ли и всем людям, работавшим над производством программ «Космос», администрации КСЕТ, а также гарантам и сопродюсерам этого телесериала.

Моя безмерная благодарность администрации Корнеллского университета за предоставление мне двухлетнего отпуска для осуществления этого проекта, моим коллегам и студентам, а также коллегам из НАСА, Лаборатории реактивного движения и группы по обработке изображений проекта «Вояджер».

Я в огромном долгу перед моими соавторами по телевизионному сериалу «Космос» Энн Дрюян и Стивенем Сотером. Ими сделано очень многое для развития основных идей, взаимосвязей и интеллектуальной структуры эпизодов, а также для удачного общего стиля. Я очень благодарен им за тщательную критическую вычитку первых версий этой книги, за конструктивные и творческие предложения по исправлению многих частей рукописи и за огромный вклад в подготовку текстов телепередач, которые во многих отношениях повлияли на содержание этой книги.

*Итака и Лос-Анджелес
Май 1980*

* Эксперименты, проведенные на японском нейтринном телескопе «Супер-камиоканде» и каналском «Садбери», подтвердили в 2001 г. правильность обоих этих предположений. Загадка солнечных нейтрино была тем самым разрешена, однако масса нейтрино оказалась столь малой, что существенного влияния на эволюцию Вселенной она не оказывает. — Пер.



Небольшое скопление, включающее спиральную и эллиптическую галактики. *Художник А. Шеллер*

Глава I

НА БЕРЕГАХ КОСМИЧЕСКОГО ОКЕАНА

Первых созданных людей звали Колдун Рокового Смеха, Колдун Ночи, Лохматый Колдун и Черный Колдун <...> Они были наделены разумом и могли познать все, что есть в мире. Оглядевшись, они сразу увидели все, что их окружало, и стали размышлять о небесном своде и о круглом лице земли <...> [И тогда Создатель сказал:] «Они знают всё <...> что нам теперь с ними делать? Пусть же их взор будет ограничен лишь тем, что близко; пусть они видят лишь малую часть лика земли! <...> Разве по природе своей они не просто созданные мной существа? Почему же они должны быть богами?»

Священные письма мая: Пополь-Вух

Обозрели ты широту земли? <...> Где путь к жилищу света и где место тьмы?

Книга Иова

348. ...Я не становлюсь богаче, сколько бы ни приобретал земель, потому что с помощью пространства Вселенная охватывает и поглощает меня, а вот с помощью мысли я охватываю Вселенную.

Блез Паскаль. Мысли

Известное — конечно, непознанное — безгранично; интеллектуально мы находимся на островке посреди беспредельного океана необъяснимого. Наша задача — с каждым новым поколением отвоевывать себе немного больше земли.

Томас Генри Гексли. 1887



Более крупное скопление, включающее неправильную галактику (*справа внизу*).
Художники А. Шеллер и Р. Стернбах

Редкая кольцеобразная галактика, одна из звезд которой взорвалась как сверхновая и сияет голубым светом. Художник А. Шеллер



Космос — это все, что есть, что когда-либо было и когда-нибудь будет. Одно созерцание Космоса потрясает: дрожь бежит по спине, перехватывает горло, и появляется чувство, слабое, как смутное воспоминание, будто падаешь с высоты. Мы сознаем, что прикасаемся к величайшей из тайн.

Размеры и возраст Космоса лежат за пределами нормального человеческого понимания. Наш крошечный планетарный дом затерян где-то между вечностью и безмерностью пространства. Перед лицом Космоса большинство людских дел выглядят незначительными, даже пустячными. И все же человеческий род молод, любопытен, храбр и подает большие надежды. За последние несколько тысячелетий мы сделали множество удивительных и неожиданных открытий, касающихся устройства Космоса и нашего места в нем, открытий, осмыслять которые так увлекательно. Они напоминают нам, что человек рожден удивляться, что постижение есть радость, что знание — залог выживания. Я верю: наше будущее зависит от того, насколько хорошо мы будем знать этот Космос, где мы плывем, как пылинки в утреннем небе.

Эти исследования требуют одновременно и скептицизма, и воображения. Воображение часто уносит нас в небывалые миры. Но без него мы вообще никуда не попадем. Скептицизм позволяет нам отличать фантазии от фактов, проверять наши предположения. Космос богат без меры: изящные факты, изысканные взаимосвязи, тончайшая организация, внушающая благоговейный трепет.

Поверхность Земли — это берег космического океана. Почти все наши знания мы получили, не покидая его. Совсем недавно

мы вступили в море, зашли по щиколотку, самое большое — по колено. Вода манит. Океан зовет нас. Какая-то часть нашего существа знает, что мы пришли оттуда. Нас тянет вернуться. Эта тяга, я думаю, не таит в себе ничего кошунственного, хотя и способна потревожить всех богов, какие только могут существовать.

Космос настолько велик, что для его описания нет смысла прибегать к таким удобным на Земле единицам измерения расстояния, как метры и километры. Вместо этого мы измеряем расстояние скоростью света. За одну секунду луч света проходит 300 000 километров, что равняется примерно семи оборотам вокруг Земли. Приблизительно за восемь минут он преодолевает путь от Солнца до Земли. Мы можем сказать, что Солнце находится в восьми световых минутах от нас. За год свет покрывает почти десять триллионов километров мирового пространства. Единица длины, равная пути, который свет проходит за год, называется световым годом. Ею измеряют не время, но расстояния — гигантские расстояния.

Земля — особое место. Безусловно — не единственное в своем роде. Но, конечно, и не типичное. Никакая планета, звезда или галактика не может быть типичной, потому что Космос в основном пуст. Единственное, что типично для него, — безмерный, ледяной, вселенский вакуум, вечная ночь межгалактического пространства, место, настолько странное и пустынное, что в сравнении с ним планеты, звезды и галактики кажутся восхитительными исключениями. Если бы нас вдруг случайным образом выбросило где-то в Космосе, то шансы оказаться на поверхности планеты или вблизи нее не превысили бы одного к миллиарду триллионов триллионов* (10^{33} , единица с 33 нулями). В повседневной жизни такие числа называются астрономическими. Планеты поистине бесценны.

Заняв наблюдательный пост в межгалактическом пространстве, мы увидели бы россыпь бесчисленных слабых волокон света, напоминающих морскую пену на волнах Космоса. Это галактики. Некоторые из них одинокие странники, но большинство обретаются в составе общин — скоплений и, сбившись в кучу, бесконечно дрейфует среди величественной темноты Космоса. Перед нами Космос в самом крупном из известных масштабов. Мы в царстве туманностей, в восьми миллиардах световых лет от Земли, на полпути к границам знакомой нам Вселенной.

Любая галактика состоит из газа, пыли и звезд — миллиардов и миллиардов звезд. И каждая звезда может быть чьим-то солнцем. Внутри галактики есть звезды, и планеты, и, возможно, жизнь, разумные существа, космические цивилизации. Но издали галактики напоминают мне коллекцию любовно подобранных вещиц — ракушек, а может быть, кораллов, творений, над которыми Природа трудилась в космическом океане целые эоны.

Существует несколько сотен миллиардов (10^{11}) галактик, каждая из которых состоит в среднем из ста миллиардов звезд. Во всех галактиках вместе взятых планет, по-видимому, примерно столько же, сколько звезд: $10^{11} \cdot 10^{11} = 10^{22}$, десять миллиардов триллионов. Перед лицом таких ошеломляющих чисел какова, вы думаете, вероятность, что лишь одна, самая обыкновенная

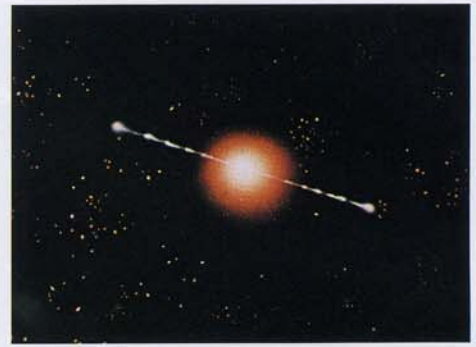

Взрывающаяся радиогалактика с двумя симметричными выбросами — джетами.
Художник А. Шеллер

* Один миллиард = $1\,000\,000\,000 = 10^9$; один триллион = $1\,000\,000\,000\,000 = 10^{12}$. Показатель степени соответствует количеству нулей после единицы. — Авт.

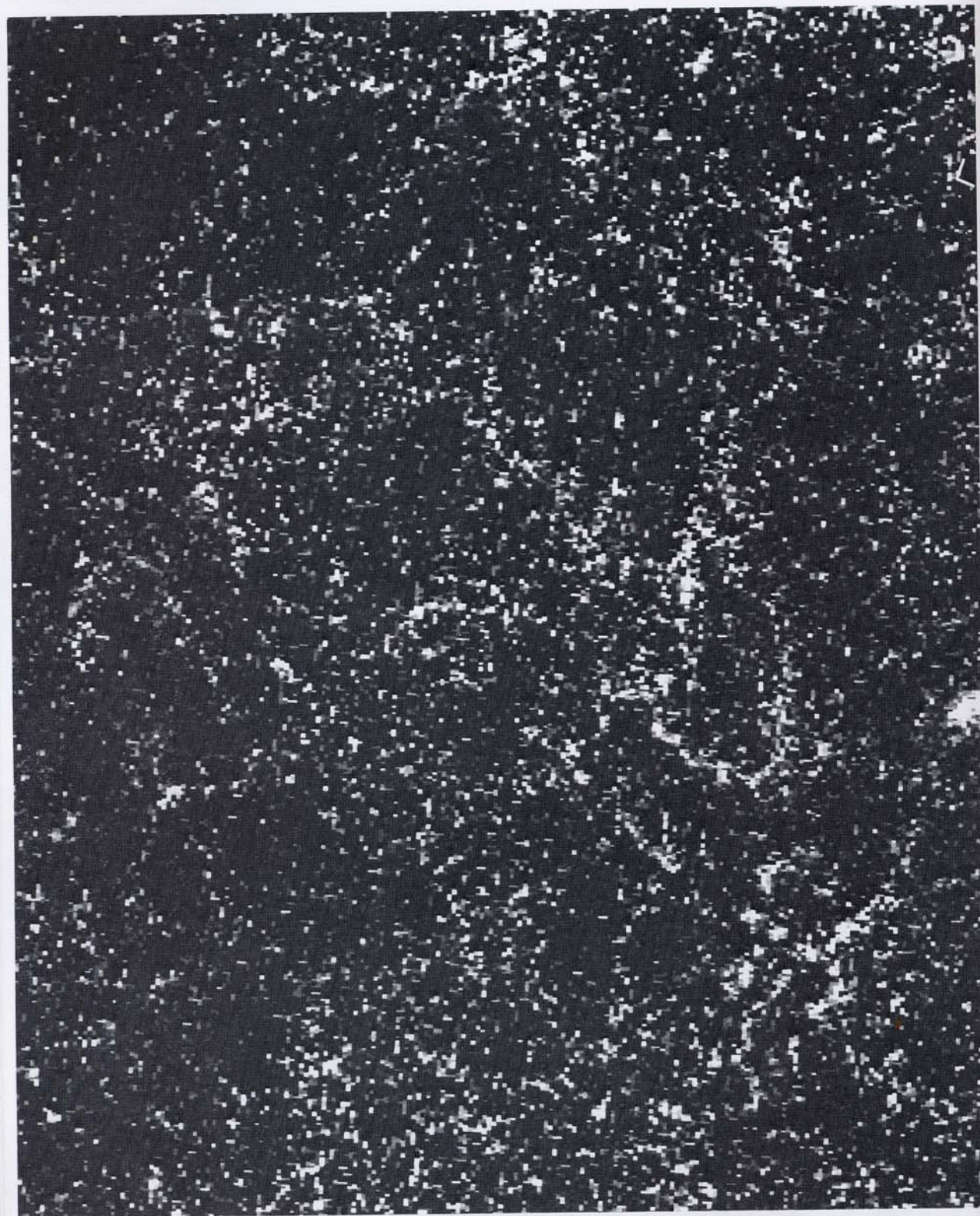

Крупномасштабная текстура Космоса: небольшой фрагмент карты, охватывающей миллионы ярчайших галактик на расстоянии до миллиарда световых лет от Земли. Каждый маленький квадратик — это галактика, содержащая миллиарды звезд. Карта построена по результатам телескопического обзора, который Доналд Шейн и Карл Виртанен из Ликской обсерватории Калифорнийского университета составляли 12 лет.

звезда, наше Солнце, имеет обитаемую планету? Почему это счастье выпало только нам, затерянным в глухом углу Космоса? Мне кажется гораздо более вероятным, что Космос до краев наполнен жизнью. Просто мы, люди, еще не знаем этого. Мы только начинаем свои исследования. С расстояния восемь миллиардов световых лет нам трудно обнаружить даже то скопление, в котором находится наша Галактика, Млечный Путь, не говоря уж о Солнце и Земле. Та единственная планета, в населенности которой мы можем быть уверены, — это лишь крохотная каменно-металлическая песчинка, слабо отблескивающая отраженным солнечным светом, и на таком расстоянии она наверняка потеряется из виду.

Но сейчас наше путешествие приводит нас к Местной Группе галактик, как называют это скопление земные астрономы. Достигая в поперечнике нескольких миллионов световых лет, оно включает в себя около двадцати галактик. Это довольно разбросанное, бедное и малозаметное скопление. Одна из его галактик, М31, видна с Земли в созвездии Андромеды. Подобно



Пересеченная спиральная галактика, своим названием она обязана перемычке из звезд и пыли, которая проходит через ее ядро. Художник Дж. Ломберг



Типичная спиральная галактика.
Художник Дж. Ломберг

Млечный Путь, видимый из точки, немного приподнятой над плоскостью его спиральных рукавов (их голубой цвет объясняется наличием горячих молодых звезд). Вдали видно ядро галактики, состоящее из более старых красноватых звезд. *Художник Дж. Ломберг*

другим спиральным галактикам, она представляет собой огромный диск из звезд, газа и пыли. М31 имеет два маленьких спутника — две карликовые эллиптические галактики*, связанные с ней гравитационным притяжением в силу того же физического закона, который стремится удержать меня в кресле. Во всем Космосе действуют одни и те же законы природы. А мы с вами находимся сейчас в двух миллионах световых лет от дома.

Неподалеку от М31 расположена другая, очень похожая на нее галактика, наша собственная, спиральные рукава которой медленно вращаются, совершая один оборот за четверть миллиарда лет. Находясь в сорока тысячах световых лет от дома, мы обнаруживаем, что ввергнуты в падение к массивному ядру Млечного Пути. Но если мы хотим отыскать Землю, нам следует изменить курс и отправиться на периферию Галактики, к малозаметному месту у края отдаленного спирального рукава.

Даже между спиральными рукавами нас сопровождает захватывающее зрелище — это пронесшиеся мимо нас звезды, нескончаемый сияющий поток разнообразнейших звезд. Некоторые раздуты, как мыльные пузыри, и так огромны, что вместили бы десятки тысяч солнц и триллионы планет. Другие размером

* К середине 2008 г. у галактики М31 было открыто уже 14 спутников. — *Пер.*



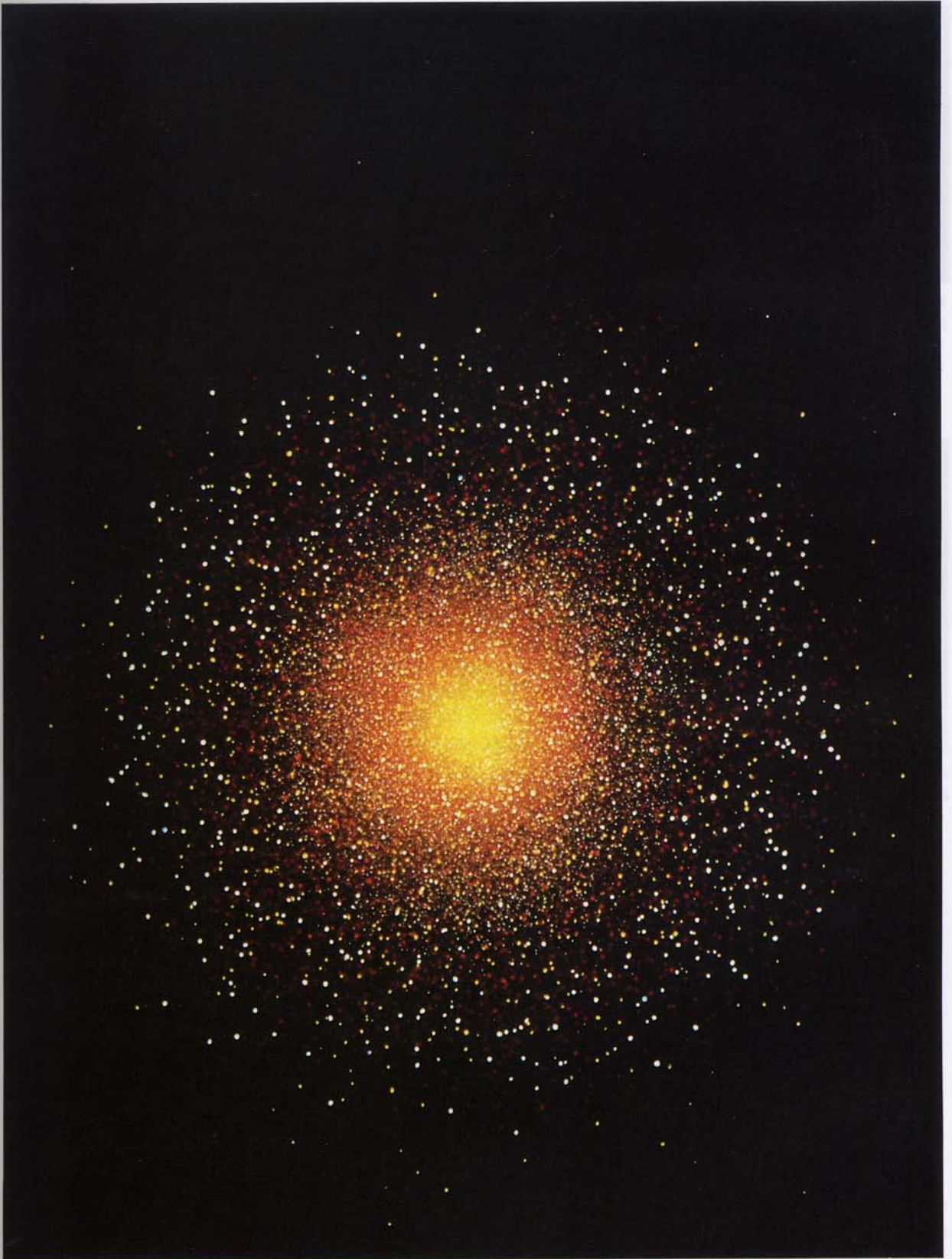

Шаровое звездное скопление, обращающееся вокруг ядра Галактики. Художник А. Норсиа



Вид с ребра на ядро галактики Млечный Путь. Художник А. Шеллер



Красный гигант (на переднем плане) и видимый с ребра спиральный рукав галактики (вдали). Художники Дж. Оллисон и А. Шеллер

Темные пылевые облака и звезды, погруженные в газовые туманности; позади них виден Млечный Путь, повернутый к нам ребром. Художники Дж. Оллисон и А. Шеллер

с небольшой город и в сто триллионов раз плотнее свинца. Бывают звезды одинокие, как наше Солнце, но большинство имеет компаньонов. Преобладают двойные системы — пары звезд, обращающиеся одна вокруг другой. Но это не предел: существует плавный переход от тройных систем через небольшие скопления, содержащие несколько десятков звезд, к гигантским шаровым скоплениям, сверкающим миллионами солнц*. Иные звездные пары настолько тесны, что едва не соприкасаются и между их поверхностями перетекает звездное вещество. Однако по большей части звезды удалены друг от друга примерно на такое же расстояние, как Юпитер от Солнца. Есть звезды — сверхновые, — сияние которых затмевает всю содержащую их галактику; есть такие — черные дыры, — что их не увидишь даже с расстояния в несколько километров. Одни звезды имеют постоянную светимость, другие неожиданно вспыхивают или подмигивают в неизменном ритме. Одни вращаются с неторопливой грацией, другие так бешено крутятся, что сплющиваются от вращения. Большинство звезд излучает видимый и инфракрасный свет, но попадают и такие, что испускают мощные потоки рентгеновских лучей и радиоволн. Голубые звезды — горячие и молодые; желтые — похолоднее, среднего возраста; красные звезды, как правило, старые и умирающие; а вот маленькие белые и черные звезды стоят на пороге смерти. Млечный Путь содержит около 400 миллиардов звезд всех типов, движущихся в сложном и строгом танце. Но из всех них жители Земли близко знакомы пока только с одной.

Каждая звездная система — это остров в пространстве, изолированный от соседних с ним световыми годами пустоты. Мне нетрудно представить, как в бесчисленных мирах живые существа, достигшие в ходе эволюции первых проблесков знания, поначалу считают свою ничтожную планету и несколько скромных солнц всем сущим. Мы сами выросли в изоляции. Очень медленно мы пришли к пониманию Космоса.

* Вообще говоря, переходных форм между рассеянными и шаровыми звездными скоплениями не известно. Эти два типа скоплений имеют существенно различное происхождение. — Пер.



Некоторые звезды, возможно, окружены миллионами безжизненных каменных обломков, планетными системами, остановившимися на ранней стадии эволюции. Не исключено, что многие звезды обладают планетными системами, очень похожими на нашу: на периферии — гигантские окольцованные газовые планеты с ледяными спутниками, а ближе к центру — небольшие теплые укрытые облаками бело-голубые миры. На некоторых из них могла развиться разумная жизнь, преобразующая поверхности планет в ходе интенсивной инженерной деятельности. Это наши космические братья и сестры. Насколько сильно они отличаются от нас? Каковы их анатомия, биохимия, нейробиология, история, политика, наука, технология, искусство, музыка, религия, философия? Может статься, наступит день, когда мы всё это узнаем.

Пока же мы входим во двор нашего дома — до Земли остается один световой год. Дальние подступы к Солнцу заполнены гигантскими снежками из льда, камней и органических молекул, которые составляют огромный сферический рой*. Это кометные ядра. Время от времени проходящая невдалеке звезда едва заметным гравитационным воздействием мягко направляет одно из них во внутренние области Солнечной системы. Там Солнце нагревает ядро, и лед испаряется, образуя красивый кометный хвост.

Мы приближаемся к планетам нашей системы, крупнейшим мирам — пленникам Солнца, которое своим притяжением вынуждает их следовать по круговым орбитам и согревает их своим светом. Плутон, покрытый метановым льдом**, и сопро-

* Астрономы называют этот рой облаком Оорта, по имени голландского астронома Яна Хендрика Оорта (1900—1992), который выдвинул гипотезу о его существовании. Облако Оорта до сих пор остается гипотетическим объектом, так как его непосредственное наблюдение находится далеко за пределами возможностей современной техники. — Пер.

** Орбита Плутона довольно заметно вытянута. Часть времени он находится даже ближе к Солнцу, чем Нептун. Когда Плутон приближается к светилу, метановый лед на поверхности тает и планета на время обзаводится атмосферой. Плутон прошел перигелий (самую близкую к Солнцу точку орбиты) 9 сентября 1989 г. Ожидается, что после 2015 г. атмосфера Плутона начнет замерзать. Стартовавший 19 января 2006 г. американский космический аппарат «Новые горизонты» должен достичь Плутона 14 июля 2015 г. — как раз к началу этого процесса. Вскоре после этого старта на ассамблее Международного астроно-



Внутри темного пылевого облака начинают разгораться молодые звезды. Вблизи них испаряются ледяные планеты, а газ сдувается прочь подобно кометным хвостам. Художник А. Шеллер



Быстро вращающийся вспыхивающий пульсар в центре остатка сверхновой. Художник Дж. Оллисон

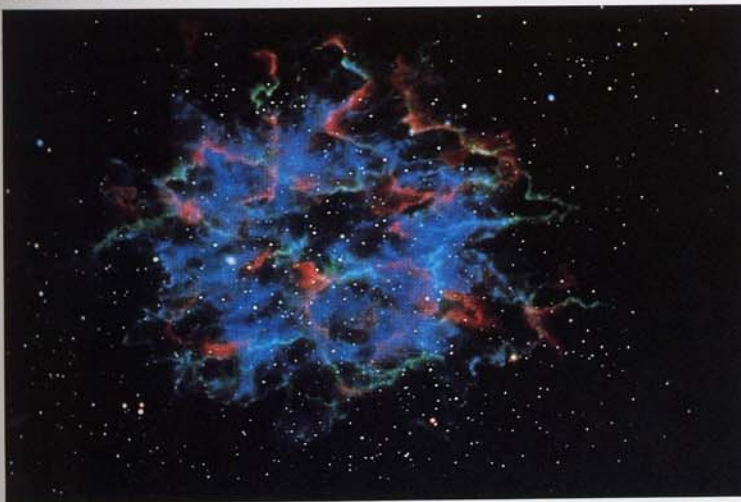

Туманность: подсвеченное газовое облако, окружающее место взрыва сверхновой. Художник Дж. Оллисон

Обратная, невидимая с Земли сторона туманности Ориона. Три голубые звезды — это пояс Ориона, привычного нам созвездия земного неба. Художник Дж. Оллисон



Туманность Ориона вблизи. Под воздействием излучения горячих звезд ее газ светится разными цветами. Часть туманности заслонена поглощающей свет пылью. Туманность Ориона видна с Земли невооруженным глазом. Художник Дж. Оллисон



вождающий его единственный гигантский спутник Харон освещаются далеким Солнцем, которое выглядит не более чем яркой точкой* посреди черного как смоль неба. Гигантские газовые планеты Нептун, Уран, Сатурн (украшение Солнечной системы) и Юпитер сопровождаются свитой ледяных спутников. В окружении облака айсбергов и пояса газовых планет обнаруживается центральная, теплая и каменная область Солнечной системы. Здесь, к примеру, расположена красная планета Марс с высочайшими вулканами, гигантскими рифтовыми долинами, чудовищными всепланетными песчаными бурями и, возможно, какими-то простейшими формами жизни. Все планеты обращаются вокруг Солнца — ближайшей к нам звезды, водородно-гелиевого газового ада, где протекают термоядерные реакции, наполняющие светом всю Солнечную систему.

мического союза в Праге Плутон был лишен статуса планеты и отнесен к новому классу карликовых планет. Это решение мотивировалось сходством Плутона с обнаруженными в течение последних двух десятилетий многочисленными транснептуновыми объектами, среди которых есть и такие, что превышают по размерам Плутон. — Пер.

* Солнце светит на Плуtone примерно в 1600 раз слабее, чем на Земле. Много это или мало? Для сравнения: свет полной Луны на Земле слабее солнечного в 400 000 раз. Таким образом, Солнце на Плуtone светит в 250 раз ярче полной Луны. При таком освещении уже вполне можно читать. — Пер.



За темной пылевой завесой в туманности Ориона разливается яркий свет горячих молодых звезд. *Художник Дж. Оллисон*



Трапеция Ориона — четыре новорожденные звезды в туманности Ориона. *Художник Дж. Оллисон*



Плеяды — скопление молодых звезд, недавно покинувших туманности, в которых они родились, с тянущимися за ними облаками подсвеченной пыли. *Художник Дж. Оллисон*

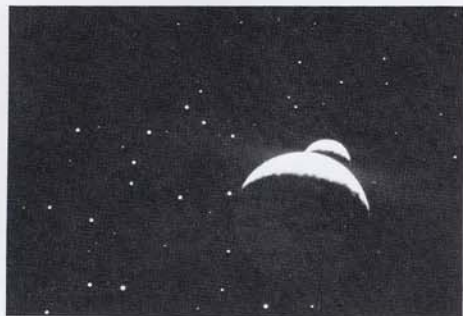

Плутон, покрытый метановой корой, и его спутник Харон. Художник Дж. Оллисон



Сатурн. Модель А. Шеллера, Р. Стернбаха и Дж. Оллисона



Ио, один из крупных спутников Юпитера, самый близкий к нему. Модель Д. Дэвиса

Наконец, завершая наши странствия, мы возвращаемся в крошечный, хрупкий голубовато-белый мир, затерянный в космическом океане, размеры которого превосходят наши самые смелые фантазии. Это лишь один из бесчисленного множества миров. Он может быть важен только для нас. Земля — наш дом, наша прародительница. Здесь возникла и развилась жизнь нашего типа. Здесь спустя много веков появился человеческий вид. Именно в этом мире в нас зародилась страсть к исследованию Космоса, и именно здесь мы строим, порою в муках и без всяких гарантий, свою судьбу.

Добро пожаловать на планету Земля — мир с голубыми азотными небесами*, океанами жидкой воды, прохладными лесами и мягкими лугами, мир бьющей ключом жизни. По космическим меркам, как я уже говорил, это исключительно красивое и редкое место; более того, на сегодня оно просто уникальное. Путешествуя через пространство и время, мы пока не встретили другого мира, где вещество Космоса стало бы живым и наделенным сознанием. В просторах Космоса должно быть разбросано много таких миров, но наш поиск начинается отсюда, и в его основу положены опыт и мудрость, которые за миллионы лет дорогой ценой накопило человечество. Нам повезло жить среди одаренных и невероятно любопытных людей в эпоху, когда поиск нового знания ценится повсюду. Человеческие существа, обязанные своим происхождением звездам и ныне населяющие мир по имени Земля, начали свой долгий путь домой.

Та истина, что Земля — *маленький* мир, была открыта, как и много других важных истин, на древнем Ближнем Востоке. Произошло это в тот период, который некоторые люди называют третьим веком до нашей эры, в крупнейшем культурном центре того времени — египетском городе Александрии. Здесь жил человек по имени Эратосфен. Один из завистливых современников дал ему прозвище Бета — по названию второй буквы греческого алфавита, намекая на то, что Эратосфен во всех делах лишь второй. На самом же деле Эратосфен во многом, если не во всем, был Альфой. Астроном, географ, философ, поэт, тонкий ценитель театрального искусства и математик, он написал книги по самым разным вопросам — от «Астрономии» до «Избавления от боли». В его ведении находилась великая Александрийская библиотека. Там он однажды обнаружил старый папирус, из которого узнал, что на юге, в Сиене**, вблизи первого из нильских порогов, в полдень 21 июня вертикальный шест не отбрасывает тени. В день летнего солнцестояния — самый длинный день года — по мере того как время шло к полудню, тени колонн в храме становились все короче. Ровно в полдень они исчезали и отражение Солнца можно было увидеть в воде на дне самых глубоких колодцев. Солнце стояло точно над головой.

Многие другие могли бы не обратить внимания на подобное наблюдение. Шесты, тени, отражения в колодцах, положение Солнца — какую ценность имеет все это для повседневной жизни? Но Эратосфен был ученым, и его размышления над простыми вещами изменили наш мир; в каком-то смысле они создали наш мир. Эратосфен догадался поставить опыт в Алек-

* Именно высокое содержание азота (78%) в земной атмосфере определяет голубой цвет нашего неба. — Пер.

** Сиена (Syéné) — греческое название города Сун (ныне Асуан). — Ред.

сандрии и проверить, отбрасывает ли вертикальный шест тень в полдень 21 июня. Оказалось, что отбрасывает.

Эратосфен задался вопросом, как получается, что в один и тот же момент в Сиене шест не отбрасывает тени, а в Александрии, которая находится значительно севернее, тень отчетливо видна. Представьте себе карту Древнего Египта и два одинаковых вертикальных шеста — один в Александрии, другой в Сиене. Допустим, что в определенный момент оба шеста не отбрасывают тени. Это легко укладывается в сознании, если считать Землю плоской. Солнце должно находиться прямо над головой. Если шесты отбрасывают тени равной длины, это также вполне согласуется с представлением о плоской Земле: солнечные лучи должны падать на оба шеста под одним и тем же углом. Но как объяснить, что в один и тот же момент в Сиене тень отсутствует, а в Александрии она видна?

Эратосфен нашел этому лишь одно возможное объяснение: поверхность Земли искривлена. При этом чем больше кривизна, тем больше должна быть разница в длине теней. Солнце находится так далеко, что его лучи, приходящие на Землю, можно считать параллельными. Шесты, расположенные под разными углами по отношению к солнечным лучам, отбрасывают тени разной длины. Для того чтобы получить наблюдаемое различие между Александрией и Сиеной в длине тени, расстояние между ними по поверхности Земли должно составлять около семи градусов. Иначе говоря, если вы мысленно продолжите шесты до центра Земли, они пересекутся под углом семь градусов. Семь градусов — это примерно одна пятидесятая от трехсот шестидесяти градусов, составляющих полную окружность Земли. Эратосфен знал, что расстояние между Александрией и Сиеной составляло около 800 километров, — он нанял человека, который шагами измерил дистанцию. Умножив 800 километров на 50, получим 40 000 километров — такой должна быть полная длина окружности Земли.

Это правильный ответ. Единственными инструментами Эратосфена были шесты, а еще — глаза, ноги и голова. Плюс любовь к эксперименту. И этого оказалось достаточно, чтобы определить длину окружности Земли с погрешностью в несколько процентов. Замечательное достижение для эпохи, которую от нас отделяют почти 2200 лет! Эратосфен был первым, кто смог точно измерить размер нашей планеты.

Средиземноморье в те времена славилось своими мореходами. Александрия была крупнейшим морским портом на планете. Если уж вы узнали, что Земля — сфера довольно скромного диаметра, то почему бы не отправиться в путешествие на поиски неизвестных земель и даже не попробовать обогнуть планету? За четыре столетия до Эратосфена финикийский флот по приказу египетского фараона Нехо* совершил плавание вокруг Африки. На хрупких, вероятно, открытых судах мореходы вышли из Красного моря, обогнули восточное побережье Африки и, достигнув Атлантического океана, вернулись по Средиземному морю. Это великое путешествие заняло три года — примерно столько же, сколько потребовалось современному космическому аппарату «Вояджер», чтобы долететь от Земли до Сатурна.

После открытия Эратосфена храбрые и азартные моряки не раз пускались в грандиозные странствия. У них были крошеч-



Гора Олимп, гигантское вулканическое сооружение на поверхности Марса (высота 30 км, в поперечнике 500 км).

Модель Д. Дэвиса



«Портрет» Солнца. Художник А. Норсиа



По длине тени в Александрии можно измерить угол А. Но согласно элементарной геометрической теореме (о пересечении двух параллельных прямых третьей), угол В равен углу А. Так что, измерив тень в Александрии, Эратосфен пришел к заключению, что Сиена находится на расстоянии $A = B = 7^\circ$ от полной окружности Земли.

* Точнее, Нехо II (609–595 до н. э.). — Ред.

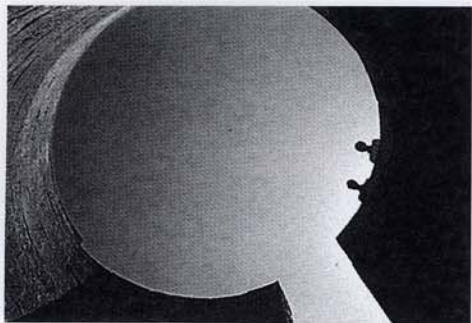

Взгляд вверх со дна колодца в древней Сиене (неподалеку от современного Абу-Симбела, в Египте) стал, согласно местному преданию, отправной точкой для исследования Эратосфена, посвященного измерению окружности Земли.

ные корабли. Они владели лишь самыми примитивными навигационными инструментами. Они смертельно рисковали и до последней возможности старались держаться возле береговой линии. Находясь в открытом океане, они могли, ночь за ночью наблюдая положение созвездий относительно горизонта, определить свою широту, но не долготу. Вид знакомых светил вселял в них уверенность посреди неизведанного океана. Звезды всегда были друзьями исследователей — и тех, что когда-то вели свои суда по морским просторам Земли, и тех, что управляют космическими кораблями в небе. Хотя со времени Эратосфена многие пытались совершить кругосветное плавание, до Магеллана это никому не удавалось. Какие же истории о дерзновенных приключениях должны были слагаться, чтобы капитаны и матросы, весьма здравомыслящие люди, доверяли свою жизнь математическим выкладкам ученого из Александрии?

В эпоху Эратосфена уже создавались глобусы, представляющие, как выглядит Земля из космоса; они довольно точно отображали хорошо исследованный район Средиземноморья, но становились все более приблизительными по мере удаления от него. Для современных знаний о Космосе характерно то же неприятное, но неизбежное свойство. В первом столетии Александрийский географ Страбон писал:

Вернувшиеся после попытки совершить плавание вокруг Земли сообщают, что им помешал не вставший на пути континент, ибо море оставалось совершенно открытым, но скорее недостаток решимости и запасов продовольствия. <...> Эратосфен говорит, что, если бы не протяженность Атлантического океана, мы могли бы по морю добираться из Иберии в Индию. <...> Вполне вероятно, что в зоне умеренного климата существует еще одна или две населенные

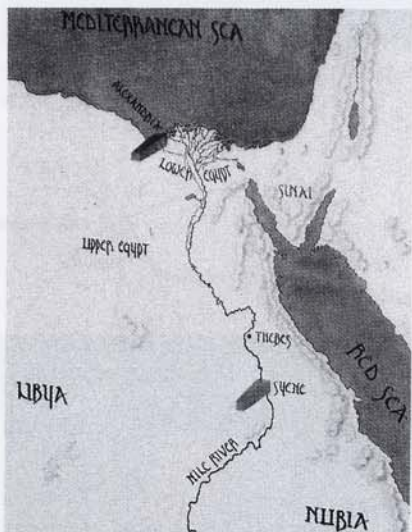

Плоская карта Древнего Египта. Когда Солнце находится прямо над головой, вертикальный обелиск не отбрасывает тени ни в Александрии, ни в Сиене.

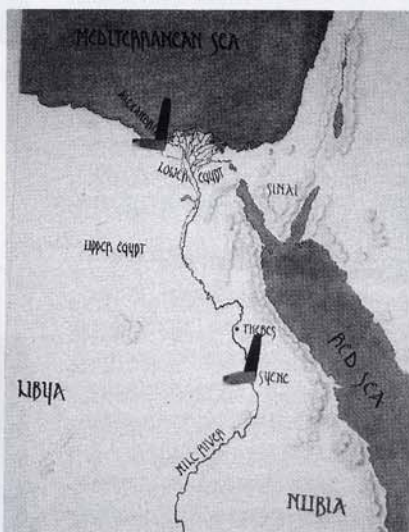

Плоская карта Древнего Египта. Когда Солнце не находится прямо над головой, тень вертикального обелиска имеет одинаковую длину и в Александрии, и в Сиене.

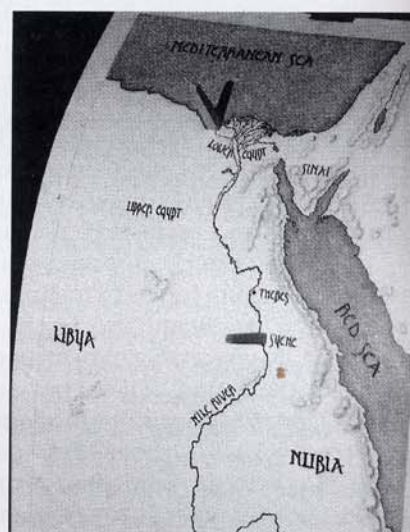

Искривленная карта Древнего Египта. В Сиене Солнце может быть прямо над головой, а в Александрии — нет. Соответственно обелиск в Сиене не отбрасывает тени, в Александрии же в это самое время тень отчетливо видна.

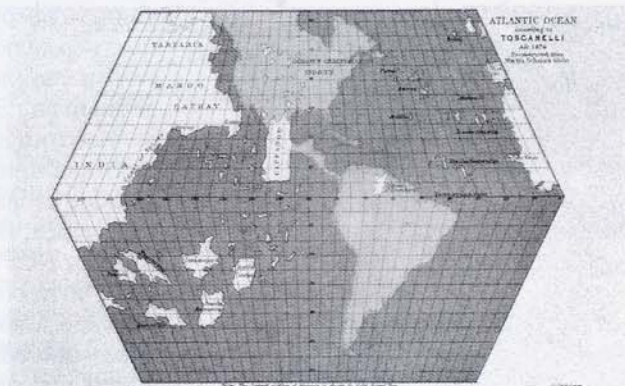
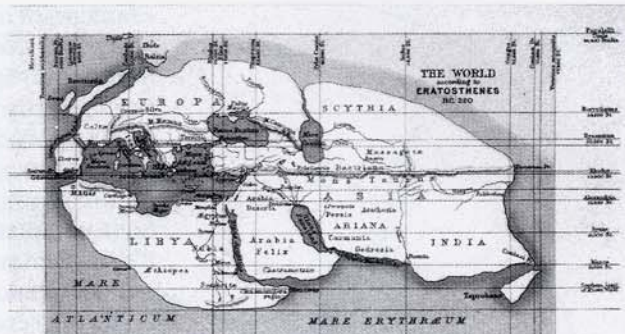
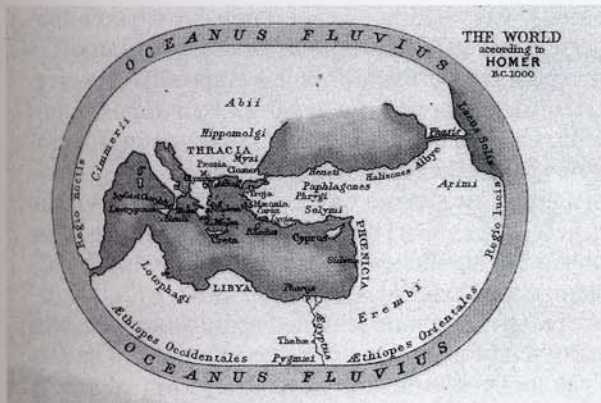

WHEEL MAP
Imago Mundi XI Cent.

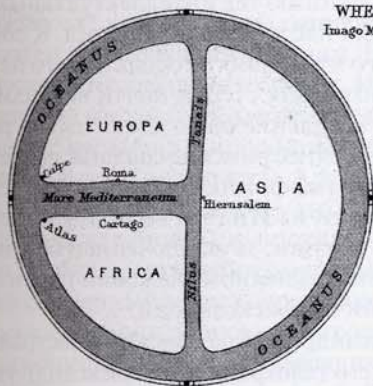

земли. <...> В самом деле, если [эта иная часть света] населена, то не такими людьми, какие живут в наших частях, и мы должны считать ее другим населенным миром.

Человечество отправлялось в полный риска и приключений путь к другим мирам.

Последующее изучение Земли стало начинанием глобального масштаба, включавшим путешествия в Китай и Полинезию. Кульминацией, безусловно, оказалось открытие Америки Христофором Колумбом, а также странствия нескольких последующих столетий, завершившие географическое исследование планеты. Первое плавание Колумба напрямую связано с вычислениями Эратосфена. Колумб был захвачен тем, что называл «Индийским предприятием», планом того, как достичь Японии, Китая и Индии, не следуя вдоль береговой линии Африки и далее на восток, но смело отправившись в неизведанный

Карты мира. Во времена Гомера мир ограничивался Средиземноморьем и считалось, что со всех сторон он окружен океаном. Эратосфен и Птолемей значительно усовершенствовали эту картину. В XI в. эти древние географические представления сохранялись арабами (которые дополнили их сведениями о Китае), однако были практически полностью утрачены европейцами, которые представляли себе Землю плоской, с центром в Иерусалиме. Последняя карта, составленная до открытия Америки (показан контур), была нарисована флорентийским астрономом Тосканелли. Вероятно, Колумб брал эту карту в свою первую экспедицию. Название «Америка», в память о друге Колумба Америго Веспуччи, было предложено в книге Вальдземюллера «Введение в космографию» (1507). Публикуется с разрешения «Шотландского географического журнала» (Scottish Geographical Magazine)

«Западный океан» — как говорил в своем поразительном прочтении Эратосфен, «пройти по морю из Иберии в Индию».

Колумб был странствующим торговцем старинными картами и неутомимым читателем книг древних географов, в том числе Эратосфена, Страбона и Птолемея. Однако для того, чтобы «Индийское предприятие» стало осуществимо, чтобы корабли и команда выдержали долгие скитания, Земле следовало быть поменьше, чем вытекало из расчетов Эратосфена. Поэтому Колумб подтасовал его вычисления, что было совершенно надежно установлено исследованием, выполненным в Саламанкском университете. Он взял наименьшее возможное значение окружности Земли и наибольшую протяженность Азии на восток из тех, что удалось найти в доступных ему книгах, да и ту увеличил. И если бы на пути кораблей не встретилась Америка, экспедиция Колумба непременно провалилась бы.

Сегодня Земля уже изучена во всех подробностях. На ней больше не осталось места для новых континентов и затерянных миров. Однако технологии, позволившие исследовать и заселить самые отдаленные ее уголки, теперь дают возможность покинуть нашу планету, вырваться в космос, узнать другие миры. Сегодня мы можем, поднявшись над Землей, взглянуть на нее со стороны, увидеть сферу Эратосфеновых размеров и контуры континентов, подтверждающих замечательную осведомленность многих античных землеописателей. Какое удовольствие доставил бы подобный вид Эратосфену и другим александрийским географам!

Именно в Александрии люди на протяжении шести веков, начиная примерно с 300 года до нашей эры, в самом высоком смысле слова заложили традицию тех интеллектуальных приключений, которые привели нас к берегам Космоса. К сожалению, от того великолепного мраморного города ничего не осталось. Угнетение и страх познания стерли почти всю память о древней Александрии. Ее население было удивительно разнообразным. Македонские, а позднее римские солдаты, египетские жрецы, греческие аристократы, финикийские моряки, еврейские торговцы, заезжие гости из Индии, выходцы из земель, прилегающих к Сахаре, — все они, за исключением бесчисленных рабов, жили в согласии и взаимном уважении почти все то время, что сохранялось величие Александрии.

Город был основан Александром Македонским и застраивался под управлением его бывшего телохранителя. Александр уважал чужую культуру и покровительствовал непредубежденному поиску знания. Согласно легенде — и не так уж важно, насколько она правдива, — он опускался на дно Красного моря в первом в мире водолазном колоколе. Он поощрял своих военачальников и солдат брать в жены персидских и индийских женщин. Он чтит чужеземных богов. Он коллекционировал экзотические формы жизни и прислал слона в дар своему учителю, Аристотелю. Город его возводился с размахом, он был замыслен как мировое средоточие торговли, культуры и образования. Украшением его стали проспекты тридцатиметровой ширины, величественные изваяния и архитектурные сооружения, монументальная гробница Александра и одно из семи чудес света — гигантский Фаросский маяк.

Но величайшим чудом Александрии была библиотека и священный с ней Музей (*греч.* мусейон, слово, буквально означающее учреждение, посвященное девяти музам и тем наукам и искус-

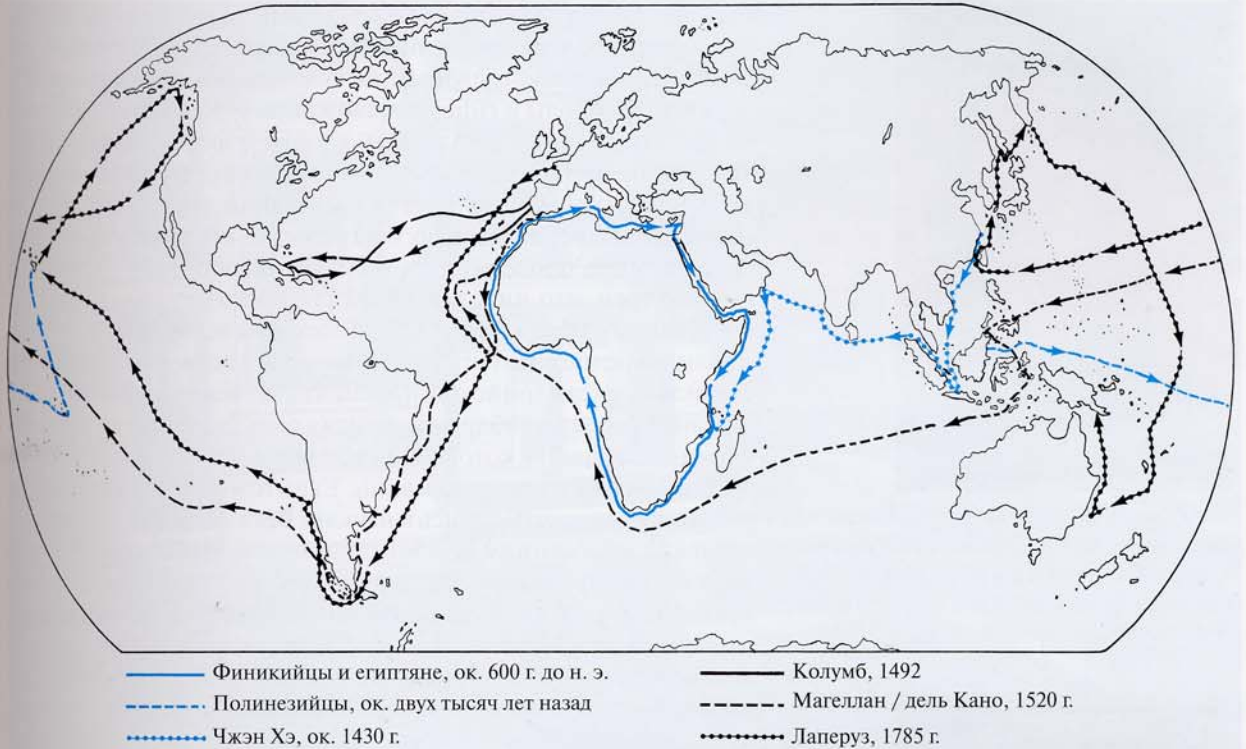

ствам, которым они покровительствуют). Все что осталось от знаменитой библиотеки в наши дни — это сырой и заброшенный подвал Серапеума*, крыла здания, которое первоначально было храмом, а затем стало служить знаниям. Но и здесь можно увидеть лишь несколько разрушенных полок. И все же когда-то это место было центром мысли и предметом гордости величайшего города на планете, первым в мировой истории настоящим научно-исследовательским институтом. Александрийские ученые исследовали весь Космос. «Космос» — это греческое слово, означающее порядок во Вселенной. Оно противоположно по смыслу слову «хаос» и подразумевает глубокую взаимосвязь всего сущего. Оно внушает священный трепет перед сложностью и изощренностью взаимосвязей, пронизывающих мироздание. Александрия дала приют сообществу ученых, занимавшихся физикой, литературой, медициной, астрономией, географией, философией, математикой, биологией и инженерным делом. Наука и образование достигли тут совершенства. Здесь процветала гениальность. Александрийская библиотека была тем местом, где люди впервые объединили на серьезной и систематической основе свои знания о мире.

Помимо Эратосфена в Александрии жили: астроном Гиппарх, который составлял звездные карты и ввел систему оценки яркости звезд; Евклид, блестящий систематизатор геометрии, заметивший монарху, поставленному в тупик сложной математической задачей: «В геометрию нет царского пути»; Дионисий Фракийский, который выделил части речи и сделал для изучения языков то, что Евклид сделал для геометрии; Герофил, физиолог, установивший раз и навсегда, что вместилищем разума является мозг, а не сердце; Герон Александрийский, изобрета-

Маршруты некоторых важнейших исследовательских экспедиций

* Серапеум — храм эллинистического бога Сераписа. — Ред.



Серapis — один из богов эллинистического мира. Культ Серписа был введен в Египте Птолемеем I в III в. до н. э. Серapis сидит на троне, у его ног — Цербер, трехглавый пес преисподней.



Александр Македонский в облачении фараона. В таком одеянии его могли видеть в Александрийской библиотеке.



Так могли выглядеть утраченные книги Аристарха на полках Александрийской библиотеки.

тель цепной передачи и парового двигателя, автор труда «Автоматопоэтика» — первого сочинения о роботах; Аполлоний Пергский, математик, исследовавший формы конических сечений*: эллипса, параболы и гиперболы — кривых, по которым, как мы теперь знаем, движутся планеты, кометы и звезды; Архимед, величайший до Леонардо да Винчи гений механики; Птолемей, астроном и географ, собравший воедино многое из того, что сегодня составляет псевдонауку астрологию; его геоцентрическая система мира продержалась полторы тысячи лет — хороший пример того, что интеллектуальная мощь не гарантирует от смертельных заблуждений. Среди всех этих великих мужей была и великая женщина, Гипатия, математик и астроном, последнее светило александрийской науки, чья мученическая кончина связана с гибелью библиотеки спустя семь столетий после основания — история, к которой мы еще вернемся.

Эллинские цари, правившие Египтом после Александра, весьма серьезно относились к наукам. Веками они покровительствовали изысканиям и заботились о том, чтобы в библиотеке царя атмосфера, способствующая работе лучших умов своего времени. В здании, украшенном фонтанами и колоннадами, имелось десять больших научных залов, посвященных каждый своему предмету, ботанический сад, зоопарк, анатомический класс, обсерватория и огромная обеденная зала, где в часы досуга ученые мужи могли поспорить о своих идеях.

Но, конечно, сердцем библиотеки было собрание свитков. Создатели его прошлись частым гребнем по всем культурам и языкам мира. Они засылали в чужие пределы своих агентов скупать библиотеки. На торговых судах, швартующихся в александрийском порту, стражи искали не контрабанду, но папирусы. Свитки изымали, копировали и затем возвращали владельцам. Трудно назвать точные цифры, но, вероятно, библиотека содержала около полумиллиона рукописей, папирусных свитков. Что случилось с этими сочинениями? Создавшая их классическая цивилизация погибла, а библиотека была целенаправленно уничтожена. До наших дней сохранилась лишь малая часть собранных в ней трудов да немногочисленные разрозненные фрагменты. Как же дразнят воображение эти обрывки! Мы знаем, например, что на одной из полок библиотеки лежало сочинение Аристарха Самосского, доказывавшего, что Земля — одна из планет, которая, подобно другим, обращается вокруг Солнца, и что звезды находятся чрезвычайно далеко. Эти выводы абсолютно верны, но нам пришлось ждать почти две тысячи лет, пока истинность их не была вновь доказана. Если горечь от утраты Аристархова труда умножить в сто тысяч раз, только тогда мы постигнем величие классической цивилизации и трагедию ее гибели.

Мы далеко превзошли науку, известную античному миру. Но в наших исторических знаниях остались невосполнимые пробелы. Представьте, какие загадки прошлого удалось бы разрешить, будь у нас читательский билет Александрийской библиотеки. Мы знаем, что там хранилась утраченная ныне мировая история

* Они называются так потому, что могут быть получены сечением конуса плоскостью под разными углами. Спустя восемнадцать столетий Иоганн Кеплер использовал труды Аполлония о конических сечениях, когда первым правильно объяснил движение планет. — *Авт.*



в трех частях, написанная вавилонским жрецом Беросом. Первая часть освещала период от сотворения мира до Всемирного потопа, период, который длился 432 000 лет, то есть примерно в сотню раз дольше, чем по хронологии Ветхого Завета. Любопытно, что же там было написано?

Древние знали, что мир очень стар. Они пытались заглянуть в отдаленное прошлое. Теперь нам известно, что Космос гораздо старше, чем они могли себе представить. Мы исследовали пространственные масштабы Вселенной и увидели, что живем на ничтожной пылинке, крутящейся возле ординарной звезды на дальнем краю малозаметной галактики. И будучи лишь пятнышком в необъятности пространства, мы и в безмерности времени занимаем лишь мгновение. Теперь нам известно, что наша Вселенная — по крайней мере, ее последнее воплощение — имеет возраст около пятнадцати или двадцати миллиардов лет. Именно столько времени прошло с того знаменательного события, которое мы называем Большим Взрывом. В момент рождения нашей Вселенной не существовало ни галактик, ни звезд, ни планет, ни жизни, ни цивилизаций — только однородный расширяющийся огненный шар, заполняющий все пространство. Переход от Хаоса Большого Взрыва к Космосу, который мы начинаем познавать, — это самая невероятная трансформация материи и энергии, какую только нам посчастливилось наблюдать. И пока где-нибудь не отыщется более разумных существ, именно мы будем самым эффективным результатом этой трансформации — далекими потомками Большого Взрыва, чье предназначение — познавать и преобразовать тот самый Космос, что вызвал нас к жизни.

Большой зал Александрийской библиотеки в Египте. Реконструкция на основе научных данных

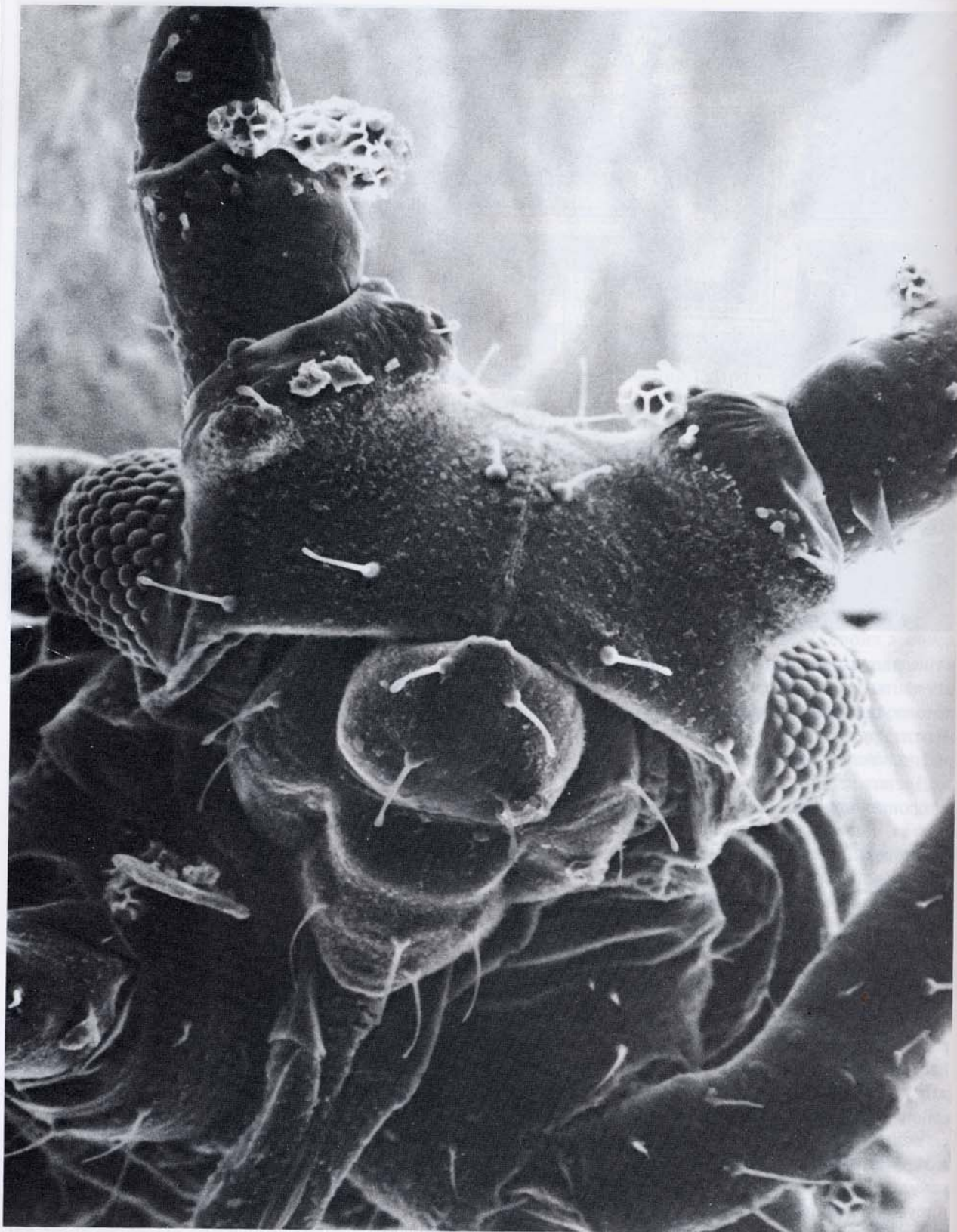

Жизнь на Земле. Микрофотография клеща с пыльцой розы гибискус, сделанная сканирующим электронным микроскопом. С разрешения Ж.-П. Ревеля, Калифорнийский технологический институт

Глава II

ОДИН ГОЛОС В КОСМИЧЕСКОЙ ФУТЕ

И приказано мне предаться Господу миров.
Он — тот, который сотворил вас из праха.

Коран, сура 40

Древнейшая из всех философий, философия эволюции, была связана по рукам и ногам и брошена в тысячелетнюю тьму теологической схоластики. Но Дарвин влил новую кровь в старый сосуд, разорвал узы и воскресил древнегреческую идею, доказав, что она может служить более адекватным объяснением существующего порядка вещей, чем любая из тех схем, что легковерно принимались 70 поколениями суеверных людей.

Томас Генри Гексли. 1887

Мы должны допустить, что и все органические существа, когда-либо жившие на земле, могли произойти от одной первобытной формы <...> Есть величие в этом воззрении... и между тем как наша планета продолжает вращаться согласно неизменным законам тяготения, из такого простого начала развилось и продолжает развиваться бесконечное число самых прекрасных и самых изумительных форм.

Чарлз Дарвин. Происхождение видов. 1859

Общность материи обнаруживается во всей видимой Вселенной, потому что звезды содержат многие из тех элементов, которые существуют на Солнце и на Земле. Примечательно, что некоторые элементы, наиболее широко распространенные в царстве звезд, в частности водород, натрий, магний и железо, принадлежат к числу наиболее тесно связанных с живыми организмами нашей планеты. Может ли быть, что звезды, по крайней мере ярчайшие из них, не являются, подобно нашему Солнцу, центрами и источниками энергии для планетных систем, пригодных для обитания живых существ?

Уильям Хёггинс. 1865



Темные облака межзвездной пыли. Такие газопылевые комплексы содержат простые органические молекулы; отдельные частицы пыли могут состоять, в числе прочего, из органических соединений. Художник А. Шеллер

Сколько себя помню, я всегда стремился узнать, есть ли жизнь где-нибудь еще во Вселенной. На что она похожа? Как устроена? На нашей планете все живое состоит из органических молекул — сложных микроскопических образований, в которых центральную роль играет атом углерода. Было время до появления жизни, когда бесплодная Земля прозябала в запустении. Теперь наш мир переполнен жизнью. Как она зародилась? Как вышло, что в отсутствие живого возникли органические молекулы на основе углерода? Каким образом эволюция жизни породила столь сложных существ, как мы с вами, способных исследовать тайну собственного происхождения?

А бесчисленные планеты, которые, возможно, обращаются вокруг иных солнц, — есть ли там жизнь? И если внеземная жизнь существует, то лежат ли в ее основе те же органические молекулы, что и на Земле? Похожи ли существа других миров на земные формы жизни? Или совсем непохожи — иное порождение иной окружающей среды? Что еще возможно? Природа жизни на Земле и поиски жизни за пределами нашей планеты — это две стороны одного вопроса, вопроса о том, кто мы такие.

В великой межзвездной пустоте встречаются облака из газа, пыли и органического вещества. Радиотелескопы обнаружили в космосе десятки разных органических молекул. Распространенность этих молекул заставляет думать, что необходимые для жизни вещества встречаются повсеместно. Не исключено, что в космосе жизнь с неизбежностью возникает и развивается, если ей на это отпущено достаточно времени. На некоторых из миллиардов планет нашей Галактики, Млечного Пути, жизнь может не возникнуть никогда. На других она появится и погибнет или никогда не зайдет в своем развитии дальше простейших форм. Но есть горстка миров, где возможно зарождение разума и расцвет цивилизаций, более развитых, чем наша.

Время от времени приходится слышать: как удачно сложилось, что Земля идеально подходит для жизни — умеренные температуры, жидкая вода, кислородная атмосфера и прочее. Говорящие так путают, по крайней мере отчасти, причину и следствие. Мы, земляне, великолепно приспособлены к земной среде обитания просто потому, что здесь выросли. Те ранние формы жизни, что адаптировались не столь успешно, вымерли. Мы произошли от организмов, которые смогли приспособиться. А живые существа, которые эволюционировали в совершенно ином мире, будут, без сомнения, возносить хвалу именно ему.

Все формы жизни на Земле тесно взаимосвязаны. Мы имеем общую органическую химию, общее эволюционное наследие. И в результате наши биологи крайне ограничены в своих исследованиях. Они изучают только один тип биологии, только одну тему в музыке жизни. Является ли этот слабый и пронзительный мотив единственным голосом на тысячи световых лет? Или существует своего рода космическая fuga с темами и контрапунктом, гармониями и диссонансами, миллиардами разных голосов, исполняющих музыку жизни в Галактике?

Позвольте мне рассказать об одной лишь маленькой фразе из земной музыки жизни. В 1185 году трон императора Японии занимал семилетний мальчик по имени Антоку. Он был номинальным главой самурайского клана Хэйкэ, который вел долгую и кровавую войну с другим кланом, Гэндзи*. Каждый клан

* В русскоязычной литературе клан Хэйкэ чаще фигурирует под именем Тайра, а клан Гэндзи — под именем Минамото. — Пер.

предъявлял наследственные права на императорский престол. Решающее сражение состоялось 24 апреля 1185 года на Внутреннем Японском море, вблизи местечка Данноура*. Во время боя император находился на борту корабля. Хэйкэ уступали противнику в численности и маневренности. Многие из них погибли в схватке. Уцелевшие, великое множество людей, предпочли плену смерть в морской пучине. Госпожа Ни, бабушка императора, не могла допустить, чтобы ее и Антоку захватили враги. Слушившееся дальше описывает эпос «Хэйкэ-моногатари»:

Императору было семь лет, но выглядел он гораздо старше. Он был настолько прекрасен, что, казалось, распространял сияние, его длинные черные волосы свободно струились по спине. С удивлением и беспокоейством на лице спросил он госпожу Ни: «Куда ты ведешь меня?»

Она обратила к юному монарху залитое слезами лицо и... утешала его, заправляя его длинные волосы в серо-голубое одеяние. Слепленный слезами мальчик-монарх сложил свои маленькие прекрасные руки. Сперва он повернулся на восток, чтобы попрощаться с божеством Исэ, затем на запад, чтобы повторить нембутсу [молитву Будде Амиде]. Госпожа Ни крепко обняла его и со словами «В глубинах океана наш храм» вместе с ним предалась на волю волн.

Боевой флот Хэйкэ был полностью уничтожен. Из всего клана выжили только сорок три женщины, дамы императорского двора. Их заставили продавать цветы и оказывать другие услуги рыбакам, живущим близ места сражения. Клан Хэйкэ канул в вечность. Но несколько бывших придворных дам и дети, прижитые ими от рыбаков, стали проводить поминальный ритуал. Каждый год 24 апреля рыбаки, потомки клана Хэйкэ, облачаются в одежды из сурового холста и черные головные уборы и шествуют к часовне Акама, где в память об утонувшем императоре возвели мавзолей. Там разыгрывается действие, изображающее события, что последовали за битвой у Данноуры. Спустя столетия людей посещает видение призрачных самурайских армий, которые тшятся вычерпать море, чтобы очистить его от крови, позора и унижения.

Рыбаки говорят, что самураи Хэйкэ до сих пор скитаются по дну Внутреннего моря, обратясь в крабов. Иногда здесь вылавливают крабов, на спине которых обнаруживаются странные рельефные отметины, напоминающие лицо самурая. Таких крабов не едят, а отпускают в море в память о печальных событиях у Данноуры.

Легенда, о которой идет речь, поднимает интереснейшую проблему. Каким образом на панцире краба появляется лик воина? Похоже, это случилось благодаря людям. Рисунок на панцире краба — наследуемый признак. У крабов, как и у людей, существует много разных линий наследования. Предположим, что по чистой случайности среди далеких предков краба был один, на чьем панцире проступали, пусть и смутно, очертания человеческого лица. Даже до сражения у Данноуры рыбаки не слишком охотно употребляли в пищу таких крабов. Выбрасывая их в море, они запустили эволюционный процесс. Если ты краб с обычным панцирем, люди съедят тебя. И потомства по твоей наследственной линии будет меньше. Если же твой панцирь несет на себе изображение человеческого лица, тебя выбросят вон. И ты оставишь после себя больше потомства. Участь крабов была поставлена в зависимость от рисунка на панцире. По мере того



Японский Самурай в доспехах. Для японской литературы эпос «Хэйкэ-моногатари» имеет такое же значение, как «Илиада» для западной. С разрешения Ч.-Ч. Ли



Краб Хэйкэ из японского Внутреннего моря

* Данноура — ныне восточная приморская часть города Симоносэки. — Пер.

как сменялись поколения крабов и рыбаков, выживало все больше ракообразных, чей панцирный узор походил на лицо самурая, и постепенно рисунок стал напоминать не просто человеческое лицо, и даже не просто лицо японца, но именно лицо жестокого и разгневанного воина. Все это никак не связано с тем, чего *хотят* крабы. Отбор был им навязан. Чем больше сходства с самураем, тем больше шансов выжить. В конце концов таких «самурайских» крабов развелось очень много.

Этот процесс называется искусственным отбором. В случае с крабами Хэйкэ он производился рыбаками более или менее бессознательно и уж конечно не осознавался самими крабами. Однако на протяжении тысячелетий люди целенаправленно выбирали, каким растениям и животным жить, а каким умирать. С детства нам привычны домашние животные и скот, фрукты, овощи и другие культурные растения. Откуда они появились? Может, существовали в диком виде, а затем были приспособлены к менее суровой жизни в человеческом хозяйстве? Во все нет. Большинство из них созданы нами.

Десять тысяч лет назад не было молочных коров, охотничьих собак, высокоурожайной кукурузы. Одомашнивая предков этих животных и растений — некоторые из них выглядели тогда совсем иначе, — мы управляли их размножением. Мы заботились о том, чтобы определенные разновидности, обладавшие нужными нам свойствами, пользовались преимуществом при воспроизводстве. Когда нам требовалась собака, которая помогала бы следить за овцами, мы отбирали для размножения наиболее смысленных и послушных особей, предрасположенных к управлению стадом — навык, весьма полезный для животных, охотящихся стаями. Огромное коровье вымя — результат человеческой потребности в молоке и сыре. Десять тысяч поколений потребовалось, чтобы вывести нашу вкусную и питательную кукурузу (маис) из хилых дикорастущих злаков; более того, изменения зашли так далеко, что теперь она даже не может воспроизводиться без вмешательства человека.

Суть искусственного отбора — для краба Хэйкэ, собаки, коровы или злака — состоит в следующем: многие физические свойства и особенности поведения растений и животных наследуются, воспроизводясь в потомстве. По тем или иным причинам человек поощряет воспроизведение одних разновидностей и препятствует размножению других. В результате отобранные разновидности получают повсеместное распространение, а те, против которых направлен отбор, становятся редкими и даже исчезают.

Но если люди могут создавать новые разновидности растений и животных, то не должна ли и природа делать то же самое? Соответствующий процесс называется естественным отбором. Тот факт, что на протяжении эонов жизнь претерпевала фундаментальные изменения, со всей очевидностью доказывают как метаморфозы, происшедшие со скотом и овощами за короткий срок владычества человека на Земле, так и останки ископаемых животных. летопись окаменелостей неоспоримо свидетельствует о созданиях, некогда во множестве обитавших на нашей планете, но теперь полностью исчезнувших*. Вымерших видов

* Правда, западные религиозные деятели всегда настаивали на обратном, как, например, Джон Уэсли (основатель методистской церкви, живший в 1703–1791 гг. — *Ред.*), заявивший в 1770 г.: «Смерти никогда не будет позволено истребить [даже] самый незначительный вид». — *Авт.*

в истории Земли гораздо больше, чем ныне живущих. Это оконченные эксперименты эволюции.

Вызванные одомашниванием генетические изменения произошли очень быстро. Кролики не были домашними животными до начала Средневековья (их стали разводить французские монахи, считавшие, что новорожденный крольчонок — это рыба, а потому его мясо годится в пищу в постные дни); кофейное дерево окультурено в XV веке, сахарная свекла — в XIX веке; а норка в наши дни еще остается на самой начальной стадии одомашнивания. Менее чем за десять тысяч лет одомашнивание увеличило настриг шерсти от одной овцы с одного килограмма до десяти—двадцати, причем волокна стали тоньше и однороднее; надой молока от одной коровы в период лактации увеличился с нескольких сотен до десяти тысяч литров и более. Если искусственный отбор позволяет добиться столь значительных изменений за такое короткое время, то на что же должен быть способен естественный отбор, действующий на протяжении миллиардов лет? Ответом может служить красота и разнообразие биологического мира. Эволюция — это факт, а не теория.

Открытие того, что естественный отбор есть механизм эволюции, — величайший шаг в познании, связанный с именами Чарльза Дарвина и Алфреда Рассела Уоллеса. Больше века назад они отметили, что природа чрезвычайно плодovита и родит гораздо больше животных и растений, чем имеют надежду выжить, а значит, окружающая среда отбирает те разновидности, которые по воле случая лучше приспособлены для выживания. Внезапные изменения наследственности — мутации — дают начало новым породам. Они поставляют эволюции сырой материал. Среда отбирает те немногие мутации, которые способствуют выживанию, и в результате серии медленных трансформаций, преобразующих одну форму жизни в другую, появляется новый вид*.

В книге «Происхождение видов» Дарвин пишет:

В действительности человек не вызывает изменчивости; он только непреднамеренно помещает живые существа в новые условия жизни, а затем Природа начинает наводить порядок и пробуждает изменчивость. Однако среди вариаций, предлагаемых природой, человек может осуществлять выбор, и, делая это, он накапливает предпочтительные для него изменения. Таким образом он адаптирует животных и растения к собственным желаниям и целям. Делать это человек может целенаправленно, но может и бессознательно, просто сохраняя экземпляры, наиболее подходящие ему в данный конкретный момент, без всякой мысли изменить существующую породу. <...> Нет никаких причин, по которым закономерности, столь эффективно действующие среди домашних животных, не работали бы в Природе. <...> Особей рождается больше, чем может выжить. <...> Самое незначительное преимущество одного существа — любого возраста и в любом сезоне — над другим, с которым оно вступает

* В священной книге народа майя «Пополь-Вух» появление различных форм жизни приписывается неудачным попыткам богов создать людей. Первые попытки, очень далекие от цели, породили низших животных; предпоследняя проба, почти достигшая цели, вызвала к жизни обезьян. В китайском мифе люди произошли от вши на теле бога Паньгу. В XVIII веке Бюффон предположил, что Земля значительно старше, чем говорит Священное Писание, что формы жизни на протяжении тысячелетий медленно изменяются. Однако обезьян он считал выродившимися потомками людей. Хотя эти представления не совсем точно отражают описанный Дарвином и Уоллесом эволюционный процесс, они явились его предтечами — подобно взглядам Демокрита, Эмпедокла и других ионийских ученых, о которых мы поговорим в гл. VII. — *Авт.*

в конкуренцию, или лучшее, пусть даже совсем ненамного, приспособление к окружающим физическим условиям будет менять баланс.

Т. Г. Гексли, самый активный защитник и популяризатор эволюции в XIX веке, писал, что публикации Дарвина и Уоллеса были «вспышкой света, которая человеку, заблудившемуся темной ночью, неожиданно озаряет дорогу, если и не ведущую прямо к дому, то указующую направление». И далее: «Когда я впервые овладел центральной идеей „Происхождения видов“, мне подумалось: „Насколько же глупо было не догадаться об этом!“ Полагаю, компаньоны Колумба говорили что-то подобное. <...> Примеров изменчивости, борьбы за существование, адаптации к окружающим условиям было известно более чем достаточно; но пока Дарвин и Уоллес не развеяли тьму, никто из нас не догадался, что путь к решению проблемы видовой разнобразия пролегает именно здесь».

Многих людей шокировали — кое-кого шокируют и до сих пор — обе идеи, эволюция и естественный отбор. Наблюдая изящество земной жизни, приспособленность строения организмов к их функциям, наши предки усматривали в этом руку Великого Конструктора. Простейший одноклеточный организм — гораздо более сложная машина, чем самые хитрые карманные часы. Но ведь современные карманные часы не собираются спонтанно и не развились в ходе постепенной эволюции, скажем, от дедовских ходиков. Раз имеются часы, был и часовых дел мастер. Казалось, что атомы и молекулы не могут самопроизвольно соединиться в организмы той невероятной сложности и точно заданной функциональности, какие мы во множестве находим в любом районе Земли. Представления о том, что каждая форма жизни специально сконструирована, что один вид не может превратиться в другой, отлично согласовывались с теми знаниями о жизни, которыми располагали наши предки, крайне ограниченные в части сведений о естественной истории. Идея сотворения каждого организма Великим Конструктором наделяла природу смыслом и порядком и придавала человеческому существованию ту особую значимость, в которой мы испытываем нужду до сих пор. Конструктор — это естественное, привлекательное и универсальное человеческое объяснение биологического мира. Но, как показали Дарвин и Уоллес, существует другое объяснение, столь же привлекательное, столь же человеческое и гораздо более убедительное, — естественный отбор, который на протяжении эонов делает музыку жизни все более красивой.

Существование ископаемых можно примирить с идеей Великого Конструктора; возможно, некоторые виды были уничтожены, поскольку недовольный ими Конструктор предпринял новые эксперименты в попытке улучшить конструкцию. Однако это довольно неудачное объяснение. Каждое растение или животное — это совершенное творение; разве не должен был всезнающий Конструктор сразу создавать нужные разновидности? Ископаемые свидетельствуют о пробах и ошибках, о невозможности предвидеть будущее, что несовместимо с представлением о Великом Конструкторе (хотя и не противоречит возможности отдаленного или косвенного его участия).

Когда я был студентом колледжа в начале 1950-х годов, мне посчастливилось работать в лаборатории Г. Дж. Мёллера*, ве-

* Мёллер (Маллер; Muller), Герман Джозеф (1890—1967) — один из основоположников радиационной генетики. В 1916 г., изучая хромосомную наследственность плодовой мушки дрозофилы, доказал, что четыре группы связанных генов

ликого генетика, человека, открывшего, что радиация вызывает мутации. Мёллер был первым, кто привлек мое внимание к крабу Хэйкэ как примеру искусственного отбора. Я потратил много месяцев на изучение практической генетики, работая с плодовыми мушками *Drosophila melanogaster* (что означает «чернотелые любители росы») — крошечными, безобидными существами, двукрылыми и пучеглазыми. Мы держали их в бутылках из-под молока и, скрещивая две разновидности, наблюдали, какие новые формы возникают в результате перераспределения родительских генов, естественных и спровоцированных мутаций. Самки откладывали яйца на определенном виде патоки, которую лаборанты помещали в бутылки; затем бутылки закупоривались, и мы две недели ждали, пока оплодотворенные яйца превратятся в личинки, личинки — в куколки, а куколки — в новых взрослых плодовых мушек.

Однажды я разглядывал в слабый бинокулярный микроскоп новую партию взрослых дрозофил, обездвиженных небольшим количеством эфира, и сортировал их на разновидности кисточкой из верблюжьего волоса. К моему удивлению, я обнаружил нечто совершенно необычное: это была не просто небольшая вариация, вроде красного цвета глаз вместо белого или щетинок на шее там, где их прежде не росло. Это был другой и очень функциональный тип существа с гораздо более крупными крыльшками и с длинными мохнатыми усиками. Я пришел к выводу, что судьбе было угодно преподнести редкий пример крупного эволюционного скачка за одно поколение. И надо же было такому случиться в лаборатории Мёллера, который категорически отрицал подобную возможность. А несчастье объявить ему об этом выпало именно мне.

С тяжелым сердцем я постучал в дверь его кабинета. «Входите!» — послышался приглушенный голос. Зайдя внутрь, я увидел, что вся комната погружена в темноту и лишь одна маленькая лампочка освещает предметное стекло микроскопа, за которым он работал. В такой мрачной обстановке мои объяснения прозвучали довольно сбивчиво. Я обнаружил совершенно новый тип мушки. Я уверен, что она появилась из куколки, которая была в патоке. Я не хотел доставлять беспокойство, но... «Она ведь больше похожа на *Lepidoptera*, чем на *Diptera*?» — спросил он. Его лицо было подсвечено снизу. Я понятия не имел, что это значит, и ему пришлось пояснить: «У нее большие крылья? И мохнатые усики?» Я угрюмо кивнул.

Мёллер включил верхний свет и добродушно ухмыльнулся. Это была старая история. Оказывается, существовал вид моли, который приспособился к условиям генетических лабораторий, работающих с дрозофилами. Он не имел ничего общего с плодовыми мушками и не проявлял к ним никакого интереса. Единственное, что ему было нужно, — это предназначенная для них патока. За то короткое время, которое требовалось лаборантам, чтобы откупорить и закупорить молочную бутылку (например, при добавлении в нее плодовых мушек), самка моли, подобно пикирующему бомбардировщику, успевала на лету сбросить

соответствуют четырем хромосомам в ядрах клеток дрозофил. В 1920 г. совместно с Алтенбургом пришел к выводу, что мутации проходят с постоянной скоростью, независимо от необходимости в них. В 1927 г. обнаружил, что рентгеновские лучи увеличивают скорость мутации в сотни и тысячи раз по сравнению с нормой, за что в 1946 г. получил Нобелевскую премию по физиологии и медицине. — *Пер.*

яйца в питательную патоку. Я не открыл макромутацию. Просто я столкнулся с примером еще одного восхитительного приспособления в живой природе, которое появилось в результате микромутации и естественного отбора.

Секрет эволюции складывается из смерти и времени — из смерти огромного числа форм жизни, которым не удалось достаточно хорошо адаптироваться к окружающей среде, и из времени, необходимого для постепенного накопления длинной цепочки небольших мутаций, которые *по чистой случайности* оказываются благоприятными и способствуют адаптации. Неприятие выводов Дарвина и Уоллеса отчасти связано с тем, что трудно представить себе даже период в несколько тысяч лет, не говоря уж о целых эонах. Что может значить срок в семьдесят миллионов лет для существ, чья жизнь в миллион раз короче? Мы подобны бабочкам-поденкам, выпорхнувшим в мир на день и полагающим, что это и есть вечность.

Случившееся на Земле может быть более или менее типичным для эволюции жизни во многих мирах; но вполне может стать, что в таких частностях, как химия протеинов или физиология мозга, история развития земной жизни уникальна для нашей Галактики. Земля сконденсировалась из межзвездного газа и пыли примерно 4,6 миллиарда лет назад. Древнейшие окаменелости говорят нам, что уже вскоре после этого, где-то около 4 миллиардов лет назад, в первобытных океанах зародилась жизнь. По сложности своего устройства первые живые объекты намного уступали одноклеточным организмам, представляющим собой уже весьма изощренную форму жизни. Проявления жизни были тогда гораздо скромнее. Грозовые разряды и ультрафиолетовое излучение Солнца расщепляли простые богатые водородом молекулы первичной земной атмосферы на фрагменты, которые затем, объединяясь случайным образом, порождали все более и более сложные молекулы. Продукты этой древней химической фабрики растворялись в океанах, образуя своего рода органический бульон, состав которого постоянно усложнялся, пока в один прекрасный день совершенно случайно не появилась молекула, способная воспроизвести свою собственную грубую копию, используя в качестве строительных блоков другие молекулы бульона. (В дальнейшем мы еще вернемся к данной теме.)

То был древнейший прообраз дезоксирибонуклеиновой кислоты (ДНК) — главной молекулы жизни на Земле*. По форме ДНК напоминает скрученную в спираль веревочную лестницу, перекладинами которой служат молекулярные конструкции четырех разных типов, соответствующих четырем буквам генетического кода. Эти перекладины, называемые нуклеотидами**, кодируют наследуемую инструкцию по созданию того или иного организма. Каждая форма жизни на Земле имеет свой набор инструкций, записанных, впрочем, на одном и том же языке. Источник различия организмов кроется в различии их нуклеотидных инструкций. Мутация — это изменение нуклеотидов, которое воспроизводится в следующем поколении, образуя ли-

* В настоящее время среди биологов распространено представление о том, что появлению жизни на основе молекул ДНК предшествовала эпоха РНК-мира, основанного на саморепликации молекул рибонуклеиновой кислоты. — Пер.

** Точнее, каждая «перекладина» в молекуле ДНК состоит из пары взаимно дополнительных нуклеотидов. — Пер.

нию наследования. Будучи случайными изменениями нуклеотидов, мутации в большинстве своем вредны или даже смертельны, так как приводят к появлению бесполезных энзимов. Требуется немалое время, чтобы случилась мутация, улучшающая работу организма. И тем не менее движущей силой эволюции служат именно эти невероятные события — едва заметные полезные мутации нуклеотидов, поперечник которых составляет одну десятиллионную долю сантиметра.

Четыре миллиарда лет назад Земля была молекулярным Эдемом. Здесь еще не водилось хищников. Отдельные молекулы медленно самовоспроизводились, конкурируя за строительные блоки и порождая грубые копии самих себя. Однако эволюционный процесс, пусть и на молекулярном уровне, уже начался благодаря самовоспроизведению, мутациям и отсеvu наименее эффективных разновидностей. Со временем точность воспроизведения увеличивалась. Молекулы с различными специальными функциями объединялись, образуя своеобразный молекулярный коллектив — первую клетку. Клетки современных растений содержат крошечные молекулярные фабрики, называемые хлоропластами, которые отвечают за фотосинтез — преобразование солнечного света, воды и углекислого газа в углеводы и кислород. В клетках капли крови имеются молекулярные фабрики другого типа — митохондрии, которые, окисляя питательные вещества, извлекают необходимую для жизнедеятельности энергию. В наше время эти фабрики входят в состав растительных и животных клеток, но, возможно, когда-то они сами были свободноживущими клетками.

Около трех миллиардов лет назад несколько одноклеточных растений объединились по какой-то причине, возможно из-за мутации, которая препятствовала разъединению клеток, образовавшихся после деления. Так началась эволюция многоклеточных организмов. Каждая клетка вашего тела — это своего рода сообщество, которое объединило ради общего блага некогда самостоятельные живые элементы. А состоите вы из сотен триллионов клеток. Все мы, каждый из нас — это множество.

Разделение полов, похоже, произошло около двух миллиардов лет назад. Прежде новые разновидности организмов могли появляться только в результате накопления случайных мутаций. Отбор изменений в генетических инструкциях происходил буква за буквой. Эволюция должна была протекать мучительно медленно. С появлением полов два организма смогли обмениваться целыми абзацами, страницами, томами своего ДНК-кода, порождая новые разновидности, готовые пройти решето естественного отбора. Организмы принялись заниматься сексом, те же, кто не проявил к нему интереса, очень быстро исчезли. И это относится не только к микробам, жившим два миллиарда лет назад. Мы, люди, тоже испытываем тягу к обмену сегментами своих ДНК.

Около миллиарда лет назад жизнедеятельность растений привела к поразительным изменениям среды обитания на Земле. Зеленые растения производят молекулярный кислород. Поскольку океаны были, как и теперь, густо населены простыми зелеными растениями, кислород становился главной составляющей земной атмосферы, необратимо изменяя ее первоначальный, богатый водородом состав и приближая конец той эпохи в истории Земли, когда живая материя порождалась небиологическими процессами. Кислород способствует расщеп-



Окаменелые трилобиты. *Вверху*: три слепых экземпляра, которым полмиллиарда лет. *В центре и внизу*: более высокоразвитые особи с прекрасно сохранившимися глазами. Появление трилобитов — одно из следствий кембрийского взрыва.

Ил. из книги «Трилобиты» Р. Леви-Сетти. © University of Chicago, 1975

лению органических молекул. Несмотря на наше пристрастие к нему, в своей основе он является ядом для всякой незащищенной органической материи. Переход к окисляющей атмосфере стал величайшим кризисом в истории жизни, в результате которого погибло огромное множество организмов, неспособных справиться с кислородом. В наши дни существуют лишь немногочисленные примитивные формы жизни, такие как ботулизм и бациллы столбняка, выживающие только в бескислородной среде. Азот в земной атмосфере химически гораздо более инертен и потому намного менее опасен, чем кислород. Однако и он представляется биологическими процессами. Таким образом, 99 процентов земной атмосферы имеет биологическое происхождение. Наше небо было создано жизнью.

В течение четырех миллиардов лет от зарождения жизни доминирующими организмами оставались микроскопические сине-зеленые водоросли, которые покрывали и заполняли океаны. Затем, около 600 миллионов лет назад, монополия этих водорослей была нарушена, и появилось невероятное изобилие новых форм жизни — событие, получившее название кембрийского взрыва. Живая материя возникла почти сразу после образования Земли, и это позволяет предположить, что жизнь, возможно, есть химический процесс, с неизбежностью возникающий на планетах земного типа. Однако три миллиарда лет эволюция не шла дальше синезеленых водорослей, и это заставляет думать, что развитие живой материи в крупные формы со специализированными органами — задача куда более трудная, чем даже само появление жизни. Быть может, существует множество заселенных микробами планет, где не встретишь больших животных и растений.

Вскоре после кембрийского взрыва океаны уже кишели многочисленными и разнообразными формами жизни. Около 500 миллионов лет назад в них обитали огромные полчища трилобитов — замечательно устроенных животных, отдаленно напоминавших насекомых; некоторые из них охотились стаями на дне океана. Кристаллическое вещество в их глазах позволяло им различать поляризацию света. Однако в наши дни живых трилобитов больше нет; вот уже 200 миллионов лет, как они вымерли. Землю неоднократно заселяли растения и животные, от которых в современной флоре и фауне не осталось и следа. И конечно же видов, населяющих Землю сейчас, в далеком прошлом тоже не было. Среди древних окаменелостей нет и намека на подобных нам животных. Виды появляются, живут какое-то время, а затем угасают.

Похоже, что до кембрийского взрыва виды сменяли друг друга относительно медленно. Отчасти, наверное, такое впечатление складывается из-за того, что чем дальше мы углубляемся в прошлое, тем скуднее становится доступная нам информация; лишь немногие организмы на ранних этапах истории нашей планеты имели твердые органы, а мягкие ткани почти не оставляют ископаемых останков. Однако отчасти представление о том, что до кембрийского взрыва принципиально новые формы жизни появлялись редко, соответствует действительности; тончайшие эволюционные изменения в структуре и биохимии клетки не находят непосредственного отражения во внешних формах, фиксируемых окаменелостями. После кембрийского взрыва новые изощренные акты приспособления следовали друг за другом со скоростью, от которой захватывает дух. В стремительной чередке превращений появились первые рыбы и позвоночные; рас-

тения, прежде обитавшие только в океанах, начали колонизировать сушу; народилось первое насекомое, и его потомки стали пионерами в освоении земной тверди среди животных; крылатые насекомые вывелись одновременно с амфибиями, существами, которые, подобно двоякодышащим рыбам, способны жить и на земле, и в воде; выросли первые деревья и рептилии; расплодились динозавры; возникли млекопитающие, а вслед за ними первые птицы; увидели свет первые цветы; динозавры исчезли с лица Земли; первые китообразные, предки современных дельфинов и китов, пришли в мир одновременно с приматами, пращурами обезьян и человека. Первые подобия человека, со значительно увеличенным объемом мозга, обрели плоть меньше десяти миллионов лет назад. И всего несколько миллионов лет назад появились первые настоящие люди.

Человеческий род взращен в лесах, и мы питаем естественное влечение к зеленым кушам. Как чудесно дерево, устремленное к небу! Его листья собирают солнечный свет, необходимый для фотосинтеза, и потому деревья соперничают, затеняя соседей. Часто, приглядевшись, можно заметить, как два дерева с медлительной грациозностью борются друг с другом. Деревья — это замечательные механизмы, которые у солнца берут энергию, у почвы — воду, у воздуха — углекислый газ и все это превращают в пищу для себя и для нас. Созданные ими углеводы растения используют в качестве источника энергии для своих, растительных нужд. А мы, животные, паразитирующие на растениях, ворует углеводы для достижения наших собственных целей. Поедая растения, мы соединяем углеводы с кислородом, растворенным в нашей крови благодаря дыханию, и таким образом извлекаем энергию, позволяющую нам двигаться. По ходу дела мы выдыхаем углекислый газ, который растения вновь превращают в углеводы. Какая изумительная кооперация: растения дышат тем, что выдыхают животные, и наоборот! Этакий изящный всепланетный цикл взаимного питания, который поддерживается энергией звезды в 150 миллионах километров от нас.

Известны десятки миллиардов типов органических молекул. Но лишь около пятидесяти из них участвуют в фундаментальных процессах жизнедеятельности. Одни и те же схемы снова и снова используются с изобретательностью и экономным консерватизмом для разных функций. В самой основе земной жизни — протеинах, управляющих клеточной химией, и нуклеиновых кислотах, несущих наследственные инструкции, — мы обнаруживаем молекулы, одинаковые у всех растений и животных. И дуб, и я сделаны из одного материала. Если мы заглянем достаточно далеко в прошлое, то найдем нашего общего предка.

По сложности и красоте устройства живая клетка не уступает царству звезд и галактик. Ее тщательно отлаженный механизм совершенствовался миллиардами лет эволюции. Фрагменты пищи причудливым образом превращаются в работающие клеточные структуры. Сегодняшние белые кровяные тельца — это вчерашнее пюре из шпината. Как подобное удается клетке? Внутри нее находится сложнейшая самоподдерживающаяся структура, которая преобразует молекулы, запасает энергию и готовится к самовоспроизведению. Попав внутрь клетки, мы увидели бы многочисленные пятна-молекулы, в основном протеины, некоторые в состоянии бешеной активности, другие — в ожидании чего-то. Самые важные протеины — энзимы. Эти молекулы управляют химическими реакциями в клетке. Энзимы подобны



Дерево и человек — близкие родственники. Фото Б. Рэя

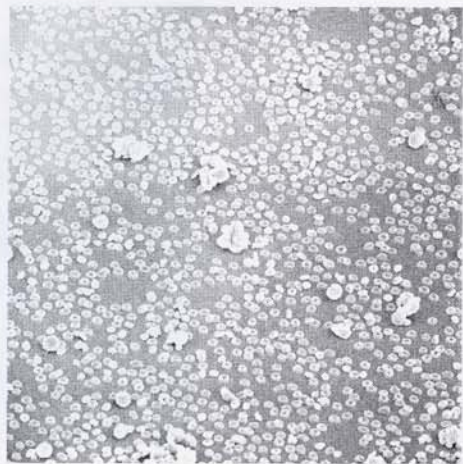

Микрофотография клеток крови человека. Публикуется с разрешения Д. Голди, Калифорнийский университет, Лос-Анджелес. Клетки, напоминающие пончики, — это красные кровяные тельца (эритроциты), переносящие кислород. Более крупные комки — белые кровяные тельца, которые уничтожают чужеродные микроорганизмы.

сборщикам у конвейера — каждый специализируется на какой-то отдельной молекулярной операции: один выполняет, например, шаг 4 в процессе конструирования нуклеотида гуанозинфосфата, другой — шаг 11 в процессе расщепления молекулы сахара в целях извлечения энергии, универсальной валюты, которой расплачиваются за выполнение всех остальных работ в клетке. Однако не энзимы заказывают музыку. Они получают инструкции и сами создаются по указаниям свыше. Молекулы-начальники — это нуклеиновые кислоты. Они живут изолированно в запретном городе в самой сердцевине клетки — ее ядре.

Проникнув сквозь поры клеточного ядра, мы обнаружим что-то вроде последствий взрыва на макаронной фабрике — множество беспорядочно разбросанных нитей и спиралей, представляющих собой два типа нуклеиновых кислот: ДНК, которая знает, что следует делать, и РНК, которая доставляет инструкции от ДНК к остальным элементам клетки. Это лучшее, что смогла произвести эволюция за четыре миллиарда лет, здесь собрана полная информация о том, как создать клетку, дерево или человека. Объем информации, заключенной в ДНК человека, таков, что, если изложить ее обычным языком, она составит сотню толстых фолиантов. Но что особенно важно, молекулы ДНК умеют создавать точные (за очень небольшими исключениями) копии самих себя. Они действительно знают чрезвычайно много.

ДНК представляет собой двойную спираль, две перекрученные нити, напоминающие спиральную веревочную лестницу. В ходе репликации нити разделяются при помощи специального раскручивающего протеина, а затем каждая нить синтезирует идентичную копию из строительных блоков — нуклеотидов, плавающих вокруг в вязкой жидкости клеточного ядра. Когда процесс раскручивания запущен, замечательный энзим, называемый ДНК-полимеразой, следит за тем, чтобы копирование протекало с почти идеальной точностью. Если случается сбой, специальные энзимы вырезают дефект и заменяют ошибочный нуклеотид правильным. Эти энзимы — молекулярные машины потрясающих возможностей.

Помимо создания точной своей копии — чем обеспечивается наследственность — ядерные ДНК управляют всей деятельностью клетки — ее метаболизмом — путем синтеза других нуклеиновых кислот, информационных РНК, каждая из которых, покинув ядро, в нужное время и в нужном месте управляет созданием одной молекулы того или иного энзима. Созданная молекула будет теперь отвечать за определенный аспект клеточной химии.

ДНК человека — это лестница длиной в миллиарды нуклеотидов. Большинство их возможных комбинаций совершенно бессмысленны: они бы привели к синтезу протеинов, не выполняющих никаких полезных функций. Лишь крайне малое число молекул нуклеиновой кислоты годится для форм жизни, столь сложных, как мы с вами. И все же число возможных полезных комбинаций нуклеотидов невероятно велико — оно во много раз превосходит количество протонов и электронов во всей Вселенной. А значит, число человеческих индивидуальностей, которые могли бы существовать, неизмеримо превосходит число всех когда-либо живших людей; человеческий род обладает громадным невостребованным потенциалом. Должны существовать такие комбинации нуклеиновых кислот, которые станут работать намного лучше — какой критерий ни выбери, — чем любой из когда-либо существовавших человеческих организмов. К счастью, мы пока не

знаем, как построить альтернативную последовательность нуклеотидов, чтобы вывести новый тип человеческих существ. Возможно, в будущем мы научимся собирать нуклеотиды в любой желаемой последовательности и добиваться каких угодно требуемых характеристик — реалистичная, но тревожная перспектива*.

Эволюция совершается через мутации и отбор. Мутации могут происходить в ходе репликации ДНК, когда энзим ДНК-полимераза допускает ошибку. Однако ошибается он очень редко. Мутации также случаются под действием радиации, ультрафиолетового излучения Солнца, космических лучей или содержащихся в окружающей среде химикатов. Такие воздействия способны изменить отдельные нуклеотиды и даже завязать нуклеиновые кислоты узлом. Если темп мутаций становится слишком высоким, мы теряем то, что накопили за четыре миллиарда лет тщательного эволюционного отбора. Если он слишком низок, то перестают появляться новые разновидности, которые могли бы приспособиться к будущим изменениям окружающей среды. Эволюция жизни требует более или менее точного баланса между мутациями и отбором. Когда этот баланс достигнут, появляются замечательные приметы адаптации.

Изменение в отдельном нуклеотиде ДНК приводит к изменению одной аминокислоты в протеине, который эта ДНК кодирует. Красные кровяные тельца людей европеоидной расы имеют форму, близкую к сферической. А у некоторых представителей негроидной расы они напоминают по форме ущербную луну. Серповидные клетки переносят меньше кислорода и потому ведут к анемии определенного рода. Но зато они обеспечивают высокую сопротивляемость малярии. Вряд ли кто-то станет спорить, что лучше страдать анемией, чем умереть от малярии. Это весьма существенное различие в свойствах крови — разницу можно без труда заметить на фотографиях красных кровяных телец — является результатом изменения всего лишь одного нуклеотида из десяти миллиардов, составляющих ДНК типичной человеческой клетки. Мы все еще не знаем, каковы могут быть последствия изменений в большей части других нуклеотидов.

Внешне мы, люди, совсем не похожи на деревья. Без сомнения, мы иначе воспринимаем окружающий мир. Однако в самой глубине, в молекулярном сердце жизни, мы и деревья суть одно и то же. Наша наследственность обеспечивается нуклеиновыми кислотами; химией наших клеток управляют протеины в роли энзимов. Но самое главное, для перевода информации, содержащейся в нуклеиновых кислотах, в информацию протеинов используется одна и та же кодовая книга, общая практически для всех живых созданий на планете**. Обычно это молекулярное

* Сегодня методы генной инженерии позволяют выделять гены одних организмов и встраивать их в геномы других, чтобы изменить свойства последних. Есть также возможность собирать фрагменты ДНК по заданному коду. Однако спроектировать новый ген, придающий организму желательное свойство, пока невозможно. — Пер.

** Генетический код все-таки не полностью одинаков у всего живого на Земле. Известно по крайней мере несколько случаев, когда для преобразования информации ДНК в информацию протеинов в митохондриях используется кодовая книга, отличная от той, что применяется для генов в ядре той же самой клетки. Это указывает на огромное эволюционное различие в генетических кодах митохондрий и ядер и согласуется с представлением о том, что митохондрии когда-то были свободноживущими организмами, включенными в состав клеток миллиарды лет назад в результате симбиотических отношений. Появление и быстрое

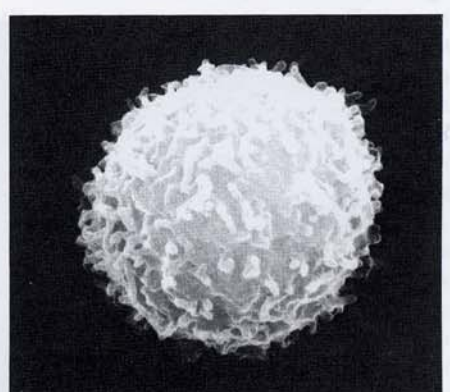
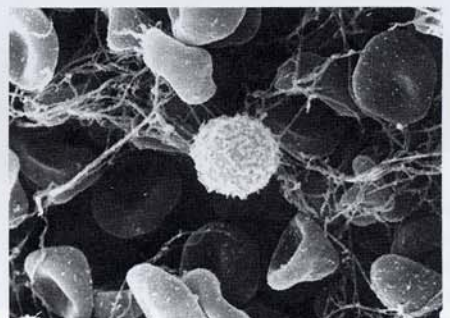
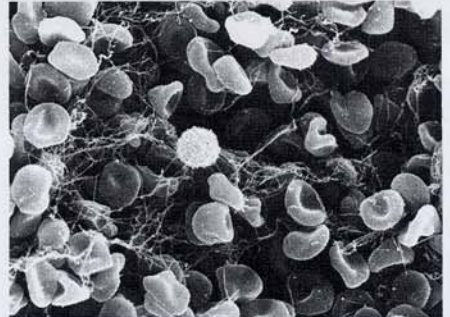

Электронные микрофотографии клеток крови человека (с последовательным увеличением). На верхнем снимке большинство клеток — красные кровяные тельца. Клетка, которая занимает весь нижний снимок, это В-лимфоцит, внутрь которого мы заглянем на следующей странице. Его размер в поперечнике — около одной десятитысячной сантиметра. С разрешения Ж.-П. Ревеля, Калифорнийский технологический институт



а



б



в



г



д

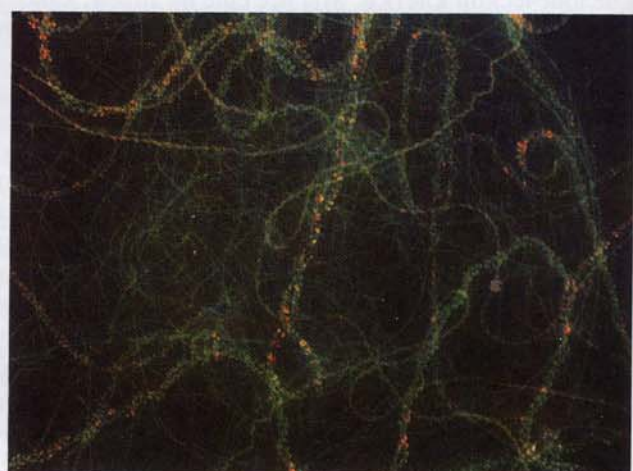

е

д) Вид селенитовых кристаллов — кристаллы селенитовые, имеющие форму тонких, изогнутых пластинок, которые могут быть собраны в виде небольших комочков. Кристаллы имеют характерную для селенитовых кристаллов форму — тонкие, изогнутые пластинки, которые могут быть собраны в виде небольших комочков.

е) Вид селенитовых кристаллов — кристаллы селенитовые, имеющие форму тонких, изогнутых пластинок, которые могут быть собраны в виде небольших комочков. Кристаллы имеют характерную для селенитовых кристаллов форму — тонкие, изогнутые пластинки, которые могут быть собраны в виде небольших комочков.

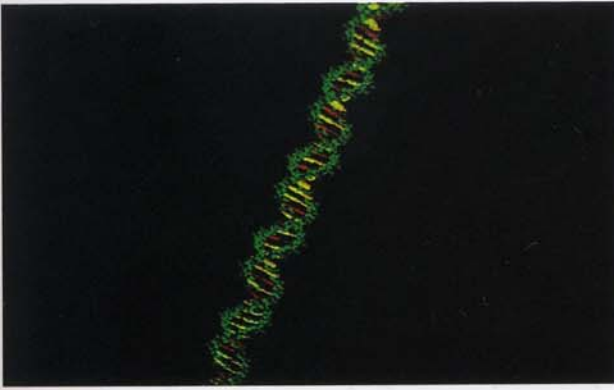

Ж

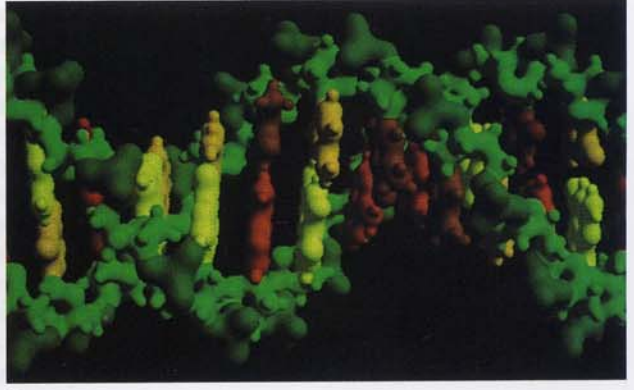

З

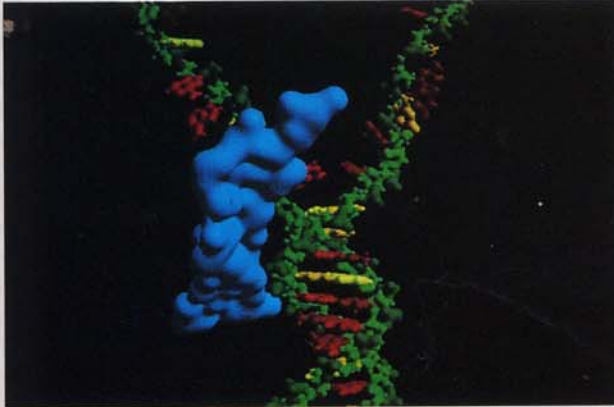

И

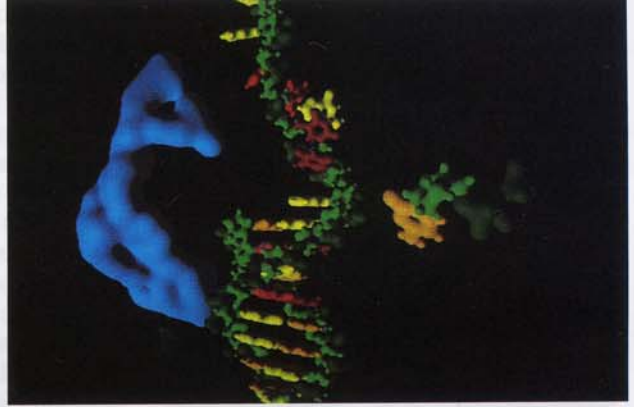

К

Путешествие внутрь живой клетки. Лимфоцит (ил. на с. 53) типичного представителя земных высших организмов — человека. В поперечнике клетка имеет около 100 микрометров (мкм) ($= 0,1$ мм — размер наименьшего объекта, который человек может различить невооруженным глазом). Пройдя через клеточную мембрану толщиной 0,01 мкм, мы попадаем в ее липкое продолжение (а), называемое эндоплазматическим ретикуломом (ЭР), который играет важную роль в строении клетки. Внутри цитоплазмы (б) видны многочисленные рибосомы (например, группа из пяти темных глобул). Некоторые из них прикреплены к белкам или матричным РНК, несущим информацию от ДНК, находящихся в ядре клетки. Поперечник рибосом составляет около 0,02 мкм. В направлении ядра уходят тонкие каналы (светло-голубые, на заднем плане). Вытянутые, как сардельки, митохондрии (б, в) обеспечивают клетку энергией. Их толщина около 1 мкм, длина около 10 мкм. У них есть своя собственная ДНК. Возможно, когда-то их предки были самостоятельными микробами. ЭР соединяется с ядром (в, г). Нырнув в туннелеобразную пору (диаметром 0,05 мкм) ядерной мембраны (д), мы попадаем в ядро клетки (е), заполненное нитями ДНК, напоминающими «взрыв на макаронной фабрике». Пять полных витков спирали ДНК (ж) соответствуют примерно 4000 атомов. Одна полная молекула человеческой ДНК содержит порядка ста миллионов таких витков и ста миллиардов атомов, что сравнимо с числом звезд в типичной галактике. Один виток спирали изображен на рисунке (з). Две зеленые нити образуют каркас молекулы, состоящий из чередующихся сахаров и фосфатов. Желтым, красным и коричневым показаны содержащие азот нуклеотидные основания, которые образуют связи, или «ступеньки», между двумя спиральями. (Они представлены молекулами аденина, тимина, гуанина и цитозина. Аденин соединяется только с тиминном, гуанин — только с цитозинном.) Язык жизни складывается из последовательностей нуклеотидных оснований. Отдельные шарики на этой модели соответствуют атомам водорода (самые маленькие), углерода, азота, кислорода и фосфора. Энзим хеликаза (и, голубой), расплетающий ДНК, управляет разрывом химических связей между соответствующими парами нуклеотидных оснований, подготавливая ДНК к репродукции: молекула энзима ДНК-полимеразы (к, голубая) руководит присоединением окружающих строительных блоков к одной из нитей ДНК. Каждая нить в исходной двойной спирали воспроизводит другую в процессе саморепликации ДНК. Когда появившийся нуклеотид не подходит партнеру, ДНК-полимераза удаляет его (эту деятельность молекулярные биологи называют коррекцией ДНК). Редкие ошибки коррекции порождают мутации: генетические инструкции изменяются. Типичная человеческая ДНК-полимераза добавляет несколько десятков нуклеотидов в секунду. В процессе репликации над каждой ДНК может трудиться десять тысяч молекул ДНК-полимеразы. Столь тонкая молекулярная машина существует в каждом дереве, животном и микроорганизме на Земле. Художники (а–е) Ф. Армидж, Дж. Оллисон и А. Шеллер. Компьютерная графика (ж–к) Дж. Блинна и П. Коула, Лаборатория реактивного движения. Все цвета искусственные.

единство объясняют тем, что все мы: деревья и люди, морской черт (удильщик) и плесенный грибок, а также парамеция — ведем свое происхождение от одного общего предка, одного экземпляра, давшего начало жизни в древней истории планеты. Но как же впервые появились эти важнейшие молекулы?

В лаборатории Корнеллского университета мы среди прочего занимались предбиологической органической химией, пытаясь сыграть отдельные ноты музыки жизни. Мы пропускали электрическую искру через смесь водорода, водяного пара, аммиака, метана, сероводорода — газов, составлявших атмосферу первобытной Земли. Все они, между прочим, присутствуют в наше время в атмосфере Юпитера и встречаются в космосе. Искра имитировала грозные разряды, также характерные для древней Земли и современного Юпитера. Первоначально сосуд был полностью прозрачен: исходные газы совершенно невидимы. Однако через десять минут пропускания через него электрических разрядов мы замечали странный коричневый налет, медленно оседающий на стенках сосуда. Постепенно толстый слой бурого дегтя совершенно скрывал происходящее внутри. При использовании ультрафиолетового излучения, имитирующего свет молодого Солнца, результат получался более или менее таким же. Деготь представлял собой чрезвычайно богатую смесь сложных органических молекул, включая составные части протеинов и нуклеиновых кислот. Оказалось, что получить материал, из которого построена жизнь, очень легко.

Подобные эксперименты впервые проделал в начале 1950-х Стенли Миллер, который был тогда аспирантом у химика Гарольда Юри. Юри приводил убедительные аргументы в пользу того, что в первичной атмосфере Земли, как и почти везде во Вселенной, преобладал водород, что впоследствии водород с Земли постепенно диссипировал (рассеялся) в космос, чего не случилось на массивном Юпитере, и что жизнь возникла до того, как водород был потерян. После того как Юри предложил пропустить через подобную смесь газов электрический разряд, кто-то спросил у него, какие продукты он ожидает получить в таком эксперименте. Юри ответил: «Бейльштейна». «Бейльштейн» — это громадный 28-томный немецкий комpendиум, перечисляющий все известные химикам органические молекулы*.

Используя только наиболее широко распространенные на древней Земле газы и практически любой источник энергии, способный разрушать химические связи, мы смогли получить основные строительные блоки жизни. Но в нашем сосуде звучали лишь отдельные ноты музыки жизни, а не сама музыка. Молекулярные строительные блоки необходимо еще расположить в правильном порядке. Жизнь, конечно, нечто большее, чем аминокислоты, из которых состоят протеины, или нуклеотиды — составляющие нуклеиновых кислот. Но даже формирование из этих строительных блоков длинных молекул-цепочек являло собой значительный прогресс в экспериментах. В условиях, близких к тем, что были на древней Земле, аминокислоты объединялись в молекулы, напоминающие протеины. Некоторые из них могли, хотя и очень

усложнение этого симбиоза, между прочим, является одним из ответов на вопрос о том, что вырабатывала эволюция между появлением клетки и распространением многоклеточных организмов в ходе кембрийского взрыва. — *Авт.*

* Впервые был издан в России в 1881—1906 гг. под руководством русского химика-органика Ф. Ф. Бейльштейна (1838—1906). С 1951 г. справочник, носящий имя Бейльштейна, выпускается в Германии. — *Ред.*

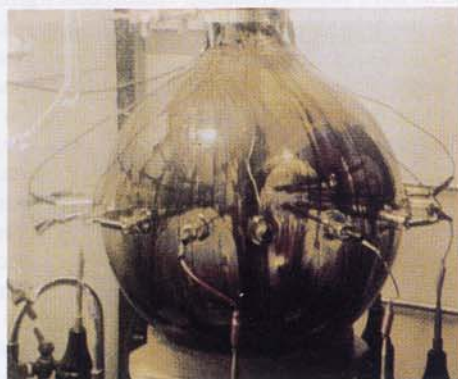
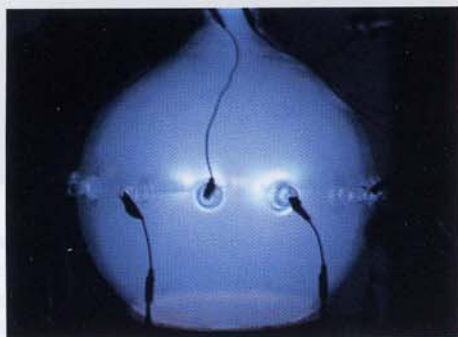

Синтез органического вещества в Лаборатории планетарных исследований Корнеллского университета. На прозрачную смесь газов — метана, аммиака, сероводорода — и воды, помещенную в стеклянный сосуд (вверху), воздействовали электрическими разрядами. Через несколько часов внутренняя поверхность сосуда (внизу) покрывалась смесью разнообразнейших органических молекул, связанных с процессами происхождения жизни. *С разрешения Б. Хара*

слабо, влиять на полезные химические реакции, подобно тому как это делают энзимы. Нуклеотиды составляли нити нуклеиновой кислоты длиной в десятки блоков. При благоприятных условиях в лабораторной пробирке короткая молекула нуклеиновой кислоты может синтезировать идентичную себе копию.

И все же никому пока не удалось, смешивая газы и воды первобытной Земли, добиться, чтобы в конце эксперимента из лабораторной колбы выползло нечто живое. Мельчайшие известные живые объекты — вириды — состоят менее чем из 10 000 атомов. Они вызывают целый ряд различных болезней у культурных растений и вывелись, вероятно, относительно недавно из более сложных, а не из более простых организмов. В самом деле, трудно представить себе еще более простые организмы, которые являлись бы хоть в каком-то смысле живыми. Вириды состоят из одной только нуклеиновой кислоты, в отличие от вирусов, которые также имеют протеиновую оболочку. Они представляют собой всего-навсего единичную нить РНК линейной или кольцевой формы. Виридам удастся быть столь маленькими и все-таки процветать, потому что они законченные паразиты. Подобно вирусам, они просто завладевают молекулярными машинами гораздо более крупной и хорошо работающей клетки и превращают ее из фабрики, производящей новые клетки, в фабрику виридов.

Наименьшими из известных свободноживущих организмов являются плевропневмониеподобные организмы и близкие к ним. Они состоят примерно из пятидесяти миллионов атомов. Такие организмы, вынужденные в большей степени полагаться на себя, намного сложнее виридов и вирусов. Однако сегодня земная среда обитания не слишком благоприятна для простых форм жизни. Приходится много работать, чтобы выжить. Приходится беречься от хищников. Однако в начальный период истории нашей планеты, когда в богатой водородом атмосфере солнечный свет порождал огромное количество органических молекул, шансы выжить были даже у самых простых непаразитических организмов. Первым живым существом могло оказаться что-то вроде свободноживущего вирида длиной всего в несколько сотен нуклеотидов. Эксперименты по созданию подобных существ могут начаться уже в конце XX века*. Многие еще предстоит понять о происхождении жизни, и в том числе — о возникновении генетического кода. Однако мы проводим подобные эксперименты всего лишь около трех десятилетий**. У природы была фора в четыре миллиарда лет. Во всяком случае, мы продвигаемся довольно неплохо.

Во всех этих экспериментах нет ничего специфически земного. Исходные газы и источники энергии весьма обычны для Космоса. Химические реакции, подобные тем, что происходили

* Первый «искусственный» вирус был создан в 2002 г. в результате трехлетней работы, проведенной группой под руководством Экарда Виммера в Университете штата Нью-Йорк. На следующий год Крейг Вентер в американском Институте альтернативных биологических видов энергии (ИВЕА) получил аналогичный результат всего за две недели. В обоих случаях геном безвредного вируса-бактериофага длиной около 6000 пар нуклеотидов воссоздавался по ранее расшифрованному генетическому коду. Внутри клетки бактерии искусственно собранные вирусы вели себя так же, как естественные. Однако, поскольку сконструированные вирусы имели природные прототипы, их нельзя считать искусственными в полном смысле слова. — *Пер.*

** Здесь и далее в подобных случаях следует учитывать, что книга была впервые опубликована в 1980 г. — *Ред.*



Хантеры и флоатеры — воображаемые, но возможные формы жизни в атмосферах планет, подобных Юпитеру. Характер облаков в основном был взят из наблюдений атмосферы Юпитера, проведенных «Вояджером». Кристаллы льда в верхних слоях атмосферы приводят к возникновению гало вокруг Солнца. Детали первой большой картины: (а) стадо флоатеров поднимается в восходящем потоке над ураганом; (б) флоатеры летят через разрыв в облаках; (в) флоатеры в аммиачных перистых облаках; (г, д) флоатеры крупным планом, маскирующиеся под фактуру облаков для совместной защиты от хантеров; (е) хантер в атакующей конфигурации; (ж) стая маскирующихся хантеров на большой высоте.

Художник А. Шеллер



а



б



в



г



д



е



ж

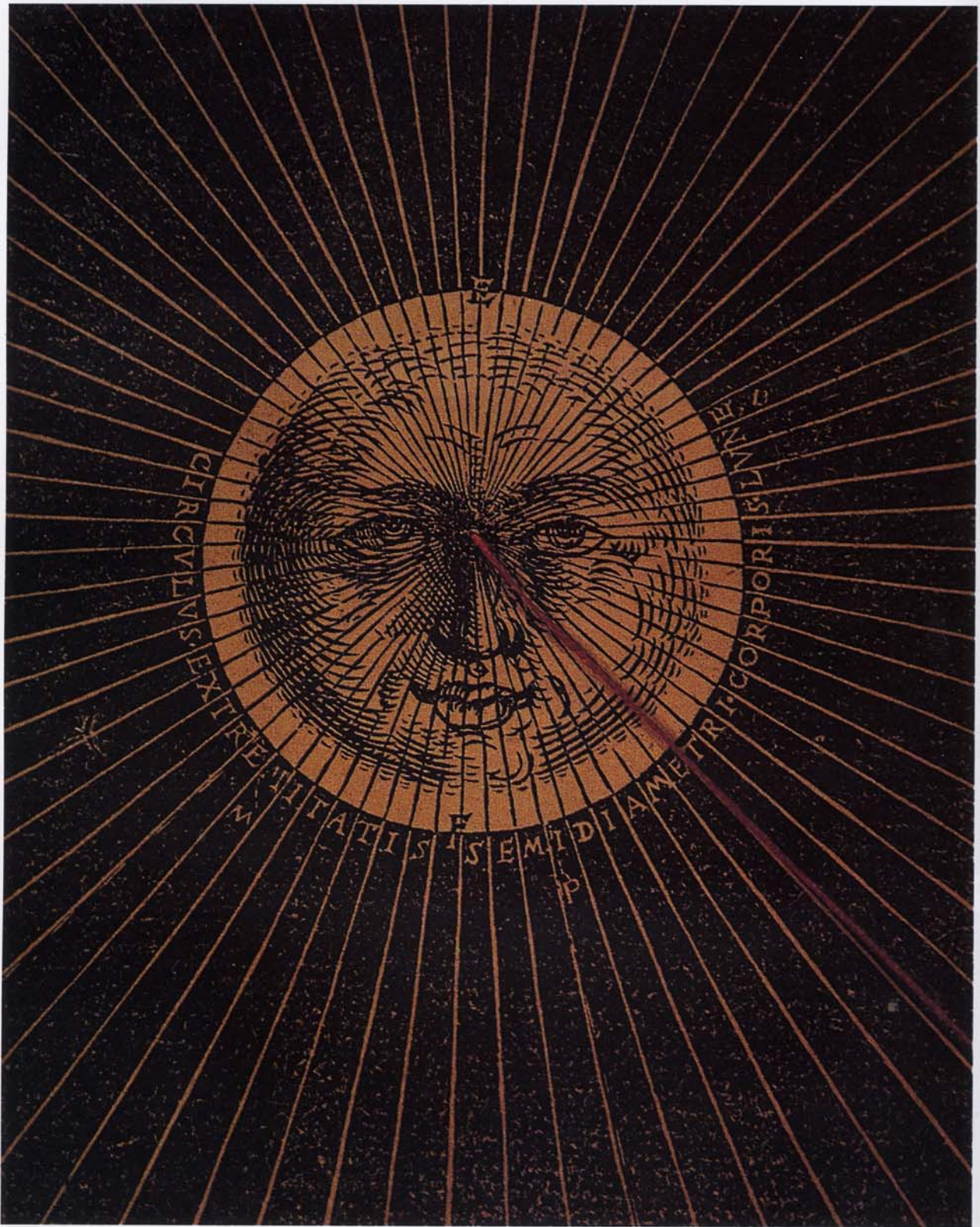

Декоративный элемент вычислительного приспособления из бумаги для определения размеров земной тени на Луне во время лунного затмения. Отпечатано в 1540 г., до публикации книги Коперника и за 31 год до рождения Кеплера. Из «Императорского Астрономикона» Петера Апиана, Ингольштадт, Германия

Глава III

ГАРМОНИЯ МИРОВ

Знаешь ли ты уставы неба, можешь ли установить господство его на земле?

Книга Иова (38, 33)

Все доброе и злое, что случается с людьми и прочими творениями, происходит благодаря Семи [планетам] и Двенадцати [созвездиям]. И те двенадцать созвездий, как сказано в Авесте, [являются] двенадцатью вождями, что на стороне света [Ормазда], а те семь планет — семью вождями, что на стороне тьмы [Ахримана]. И семь планет побеждают все творения и создания и обрекают [их] на смерть и всякое зло, так что двенадцать созвездий и семь планет создают мир и управляют [им].

*Дадестан-и Меног-и Храд (Суждения духа мудрости),
поздняя зороастрийская книга*

Говорить о том, что каждый род вещей наделен особыми скрытыми качествами, которые определяют их поведение и наблюдаемые эффекты, — это значит не сказать ничего; но вывести из наблюдаемых явлений два или три общих принципа движения и затем объяснить, каким образом свойства и поведение всех материальных вещей вытекают из этих очевидных принципов, — это будет большим достижением.

Исаак Ньютон. Оптика

Мы не спрашиваем, в чем состоит польза пения птиц, поскольку, будучи созданными для пения, они находят удовольствие в том, чтобы петь. Точно так же мы не должны спрашивать и о том, почему человеческий разум стремится разгадать секреты небес <...> Разнообразие явлений Природы столь велико, а сокровища, сокрытые в небесах, столь богаты, что люди никогда не будут испытывать недостатка в свежей пище для ума.

*Иоганн Кеплер.
Mysterium Cosmographicum*

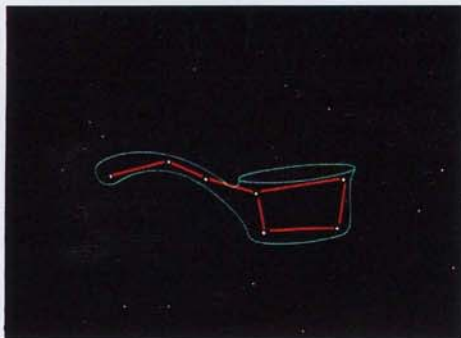

Это созвездие в Северной Америке называют Большим Ковшом, во Франции — Кастриулей.

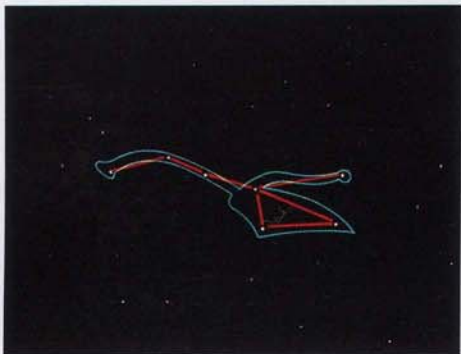

Та же группа из семи звезд (соединенных красными линиями) в Англии называется Плугом.

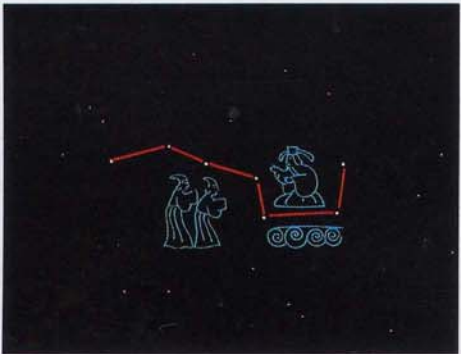

В Китае ее воспринимали как созвездие Небесного Чиновника, сидящего на облаке и сопровождаемого в своем круговом движении вокруг Северного полюса на небе вечно на что-то надеющимся просителем. Рисунки анимированы и сфотографированы Дж. Крайновски

Живи мы на планете, где никогда ничего не изменяется, нам было бы нечем заняться. Нечего было бы воображать. Не возникло бы импульса для зарождения науки. А если бы мы обрелись в непредсказуемой реальности, где все меняется случайным или очень сложным образом, то не смогли бы адекватно судить о вещах. И опять-таки наука была бы невозможна. Однако мы живем в промежуточном мире, где вещи изменяются, но в соответствии с определенными схемами, правилами или, как мы их называем, законами природы. Если я подброшу палку вверх, она всегда упадет вниз. Если солнце садится на западе, то на следующее утро оно всегда вновь восходит на востоке. Все это позволяет нам составить представление о вещах. Мы можем создать науку и с ее помощью улучшить нашу жизнь.

Человеческие существа весьма успешно постигают мир. Так было всегда. Мы преуспели в охоте и добывании огня только потому, что нам удавалось что-то понять. Было время до телевидения, до кинематографа, до радио, до книг. Большая часть существования рода человеческого приходится на то время. Поверх тлеющих углей походного костра безлунными ночами мы наблюдали звезды.

Ночное небо приковывает внимание. На нем проступают узоры. Без особого труда вы можете угадать в них изображения. На северном небе, к примеру, есть фигура, или созвездие, в котором просматривается что-то медвежье. В некоторых культурах оно получило название Большой Медведицы. А кто-то увидел совершенно иные образы. Конечно, в действительности всех этих изображений на ночном небе нет; мы сами помещаем их туда. Мы были охотниками и потому видели охотников и собак, медведей и молодых женщин — все то, что вызывало у нас интерес. Когда в XVII столетии европейские моряки впервые всмотрелись в южное небо, они поместили на него объекты, которые занимали умы в ту эпоху: тукана и павлина, телескоп и микроскоп, компас и корму корабля. Если бы созвездиям давали имена в XX веке, я полагаю, на небесах узрели бы велосипеды и холодильники, звезд рок-н-ролла, а возможно, и грибовидное облако — новый набор человеческих надежд и страхов, помещенный среди светил.

Иногда наши предки замечали очень яркую звезду с хвостом, которая в мгновение ока пересекала небо. Они называли это падающей звездой — не слишком удачное наименование: все старые светила после пролета метеора оставались на своих местах. Некоторые периоды года были богаты падающими звездами; в другие их было очень мало. Здесь просматривалась какая-то регулярность.

Подобно Солнцу и Луне, звезды всегда восходят на востоке и заходят на западе, и им требуется целая ночь, чтобы пересечь небо, пройдя у нас над головами. В разное время года видны различные созвездия. Например, в начале осени всегда восходят одни и те же группы светил. Никогда не случалось такого, чтобы на востоке неожиданно обнаружилось какое-то новое созвездие. Среди звезд царят порядок, предсказуемость и постоянство. В известном смысле, в этом есть что-то утешительное.

В зависимости от сезона определенные звезды поднимаются над горизонтом перед самым рассветом и заходят сразу после заката Солнца. Если вести за звездами тщательные наблюдения

и записывать результаты на протяжении многих лет, то можно научиться предсказывать наступление времен года. Время года можно также определить, ежедневно отмечая, в какой точке горизонта восходит Солнце. Небо — великий календарь, доступный любому, кто готов и способен его понять, а также располагает средствами для ведения записей.

Наши предки возводили специальные сооружения, чтобы предсказывать смену сезонов. В каньоне Чако (штат Нью-Мексико, США) воздвигнута огромная церемониальная кива — храм под открытым небом, датируемый XI столетием. В самый длинный день года, 21 июня, луч солнца проникает на рассвете в окно и медленно движется по специально сделанной нише. Но это случается только вблизи 21 июня. Я представляю, как гордые люди племени анасази, которые сами себя называли «древними», наряженные в перья, погремушки и бирюзу, собираются 21 июня в храме, чтобы восславить силу Солнца. Они также следили за видимым движением Луны: двадцать восемь верхних ниш в киве могут соответствовать числу дней, необходимых Луне, чтобы вернуться на прежнее место среди созвездий. Этот народ уделял много внимания Солнцу, Луне и звездам. Сооружения, в основу которых положены сходные принципы, найдены в Ангор-Вате (Камбоджа), Стоунхендже (Англия), Абу-Симбеле (Египет), Чичен-Ице (Мексика) и на Великих равнинах Северной Америки.

Быть может, некоторые из подобных построек ошибочно считали древними обсерваториями — по чистой случайности окно расположено так, что 21 июня свет из него падает в нишу. Но существуют и другие приспособления, совершенно иного устройства. На юго-западе США обнаружена конструкция из трех вертикальных каменных плит, перемещенных из естественного положения примерно тысячу лет назад. На скальной породе высечена спираль, отдаленно напоминающая галактику. 21 июня, в первый день астрономического лета, сияющий клинок солнечных лучей, проникнув через просвет между плитами, рассекает спираль точно пополам, а 21 декабря, в первый день астрономической зимы, два солнечных клинка ложатся точно по бокам спирали — это уникальный пример использования полуденного солнца для чтения небесного календаря.

Почему люди по всему миру тратят столько сил на изучение астрономии? Мы охотились на газелей, антилоп и буйволов, чьи миграции определялись сменой сезонов. Фрукты и орехи спешили в определенную пору. С появлением сельского хозяйства нам понадобилось ухаживать за растениями и собирать урожай, сообразуясь с временами года. Ежегодные встречи кочующих племен назначались на заранее определенное время. Способность читать небесный календарь была буквально вопросом жизни и смерти. Появление лунного серпа вслед за новолунием, возврат Солнца после полного затмения, утренний его восход после тревожного ночного отсутствия отмечались людьми во всем мире, эти явления убеждали наших предков в возможности пережить смерть. Так небеса постепенно стали символом бессмертия.

Гудит ветер в каньонах американского Юго-Запада, но никто, кроме нас, не услышит в нем напоминания о 40 000 поколений мыслящих мужчин и женщин, которые жили до нас, о ком мы ничего не знаем, но кто заложил основы нашей цивилизации.



В средневековой Европе в тех же звездах видели Повозку.

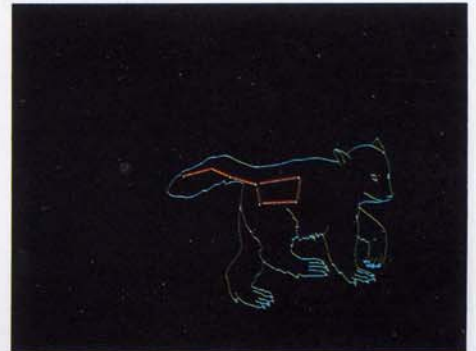

Древние греки и индейцы считали эти звезды хвостом Большой Медведицы — Ursa Major.

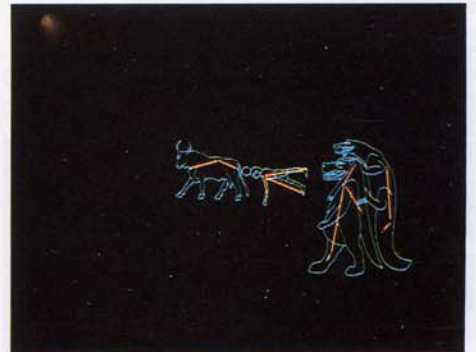

Более обширную группу звезд, включающую Большой Ковш, древние египтяне объединяли в странную процессию из быка, человека или бога и гиппопотама с крокодилом на спине. Рисунки анимированы и сфотографированы Дж. Крайновски

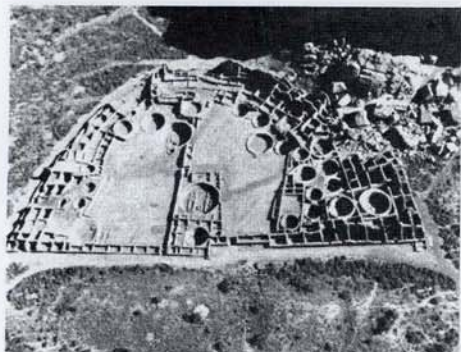

Каса-Бонита, «многоквартирный дом» племени анасази, состоял из 800 помещений. XI в.



Каса-Ринканьяда, храм анасази, почти точно сориентированный в направлении восток—запад.



Внутри Каса-Ринканьяда видны шесть высоких ниш и две — пониже.

Веками люди перенимали опыт предков. Чем точнее знаешь положения и ход Солнца, Луны и звезд, тем надежнее можешь предсказать, когда охотиться, когда сеять и жать, а когда собираться племенам. С увеличением точности измерений потребовалось вести записи, тем самым астрономия способствовала развитию наблюдений, математики и письменности.

Но затем, намного позднее, стали появляться другие, довольно странные идеи, произошло вторжение мистики и суеверий в область преимущественно эмпирической науки. Солнце и звезды управляли сменой времен года, от них зависели пища и тепло. Луна контролировала приливы, жизненный цикл многих животных и, похоже, женский менструальный* цикл, чрезвычайно важный для продолжения рода. Существовали и другие небесные тела — странствующие или блуждающие звезды, называемые планетами. Наши кочевые предки должны были ощущать свое сродство с ними. Не считая Солнца и Луны можно было увидеть только пять планет. Они перемещались на фоне более далеких звезд. И если вы следили за их видимыми движениями на протяжении многих месяцев, то могли заметить, как они переходят из одного созвездия в другое, а иногда даже описывают на небе своего рода мертвые петли. Все небесные явления оказывали то или иное воздействие на человеческую жизнь. Каково же должно быть влияние планет?

В наши дни на Западе купить астрологический журнал можно в любом киоске**. Гораздо труднее найти издание по астрономии. Практически в каждой американской газете есть ежедневная астрологическая колонка, но вряд ли найдется такая, которая хотя бы один столбец в неделю посвящает астрономии. В Соединенных Штатах астрологов в десять раз больше, чем астрономов. Встречаясь на вечеринках с людьми, которые не знают, что перед ними ученый, я часто слышу: «Вы случайно не Близнецы?» (один к двенадцати, что попадешь в точку) или «Какой ваш знак?». Гораздо реже меня спрашивают: «Вы слышали, что золото образовалось при взрыве сверхновой?» или «Когда Конгресс одобрит проект марсохода?».

Астрология утверждает, что созвездия, в которых находились планеты в момент вашего рождения, накладывают неизгладимый отпечаток на все ваше будущее. Идея о том, что движения планет правят судьбой королей, династий и империй, зародилась несколько тысяч лет назад. Астрологи изучали ход небесных тел и задавались вопросом, что произошло, когда в прошлый раз, например, Венера была в созвездии Козерога; возможно, что-то подобное случится снова. Это было хитрое и весьма рискованное занятие. Дошло до того, что астрологов держали исключительно

* Корень этого слова означает «Луна». — *Авт.* (Это слово происходит от лат. *menstrualis*, производного от *menstruus* — ежемесячный, которое, в свою очередь, восходит к лат. *mensis* — месяц. — *Ред.*)

** Последовательно выступая против суеверий, Саган здесь неявно противопоставляет Запад Советскому Союзу, где астрологических публикаций не было, поскольку они шли вразрез с официальной научно-атеистической картиной мира и были запрещены цензурой. Как говорится, нет худа без добра. Тем не менее интерес к астрологии в СССР все равно существовал, и гороскопы распространялись в самиздате наряду с другой запрещенной литературой, а с отменой цензуры астрологические публикации стали в России даже более массовыми, чем на Западе. Сейчас некоторые астрологи эксплуатируют былые гонения на астрологию с целью ее пропаганды — мол, неспроста нас запрещали вместе с Бродским, Солженицыным и Набоковым. — *Пер.*

на государственной службе. Во многих странах толкование небесных предзнаменований считалось тяжким преступлением для всех, кроме придворных астрологов: чтобы свергнуть режим, порой достаточно было предсказать его падение. В Китае за не точное предсказание придворных астрологов казнили. Их со братья по ремеслу подправляли записи, чтобы пророчества со гласовывались с ходом событий. Астрология развилась в стран ное сочетание наблюдений, математики и кропотливого ведения записей с легковесным мышлением и ханжеским обманом.

Но если планеты могут определять судьбы наций, разве мо гут они не влиять на то, что случится со мной завтра? Основные представления индивидуальной астрологии сложились в элли нистическом Египте и распространились в греко-римском мире около 2000 лет назад. Сегодня мы можем ощутить всю древность астрологии через слова, такие как *disaster* (бедствие), что в пере воде с греческого означает «плохая звезда», или *influenza* (грипп), которое в итальянском языке буквально означает «влияние» (звезд). Еврейское *mazeltov* (удача) имеет вавилонские корни и переводится как «хорошее созвездие»; слово *shlamazel*, кото рым говорящие на языке идиш называют фатально невезучего субъекта, тоже восходит к вавилонскому астрономическому лек сикону. Согласно Плинию, римляне воспринимали слово *sideratio* как «месть планеты»*. В планетах принято было усма тривать непосредственную причину смерти людей. Или хотя бы слово *consider* (англ. «рассматривать»): оно означает «согласно с планетами», что, очевидно, предполагает серьезное обдумыва ние. Джон Граунт собрал статистику смертности в лондонском Сити в 1632 году. На фоне ужасных потерь от младенческих и дет ских болезней, а также экзотических хворей вроде «стеснения в легких» (*rising of the light* — возможно, абсцесс или опухоль лег ких. — *Ред.*) и «королевской пагубы» (*King's evil* — золотуха. — *Ред.*) мы обнаруживаем, что из 9535 умерших 13 пали жертвами планет — больше, чем скончалось от рака. Интересно, каковы были симптомы?

Индивидуальная астрология существует и в наши дни: рас смотрим астрологические колонки, опубликованные в одном и том же городе в один и тот же день двумя газетами. Возьмем, к примеру, нью-йоркские «Пост» и «Дейли ньюс» за 21 сентября 1979 года. Допустим, ваш знак — Весы, то есть вы родились меж ду 23 сентября и 22 октября. Астролог в «Пост» пишет: «Компро мисс позволит вам ослабить напряжение»; разумно, быть может, но несколько туманно. В тот же день астролог «Дейли ньюс» призывает вас «потребовать от себя большего» — рекомендация иного рода, но столь же неопределенная. Эти «предсказания» и не предсказания вовсе; скорее, отрывочные советы — говорят, что следует делать, а не что должно случиться. Они намеренно сформулированы столь общо, что могут быть отнесены к кому угодно, и в то же время они демонстрируют полную взаимную несовместимость. Почему же их публикуют безо всяких огово рок, как спортивные результаты или биржевые сводки?

Астрологию можно проверить на судьбах близнецов. Извест но немало случаев, когда один из близнецов погибал в детстве, например упав с лошади или от удара молнии, тогда как другой



В Каса-Ринканьяда солнечный свет, про ходящий через окно на восходе 21 июня, освещает нишу.

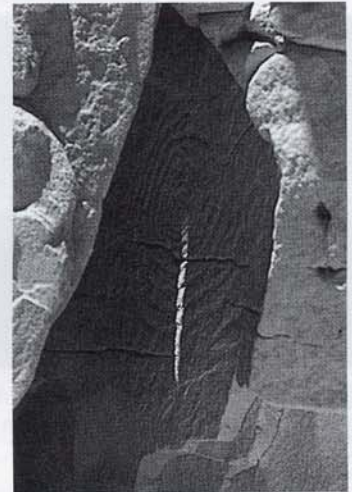

Отметка солнцестояния, сохранившаяся с 1000 г. Фото Б. Рэя



«Медицинское колесо» в канадской про винции Саскачеван, сооруженное ок. 600 г. до н. э. Это старейшая астрономическая обсерватория в обеих Америках, ее диа метр 8 м. Пирамида слева предназначена для наблюдения восхода в день летнего солнцестояния. Фото д-ра Дж. Эдди

* Оно также означало «солнечный удар», «поражение солнечным зноем». — *Ред.*

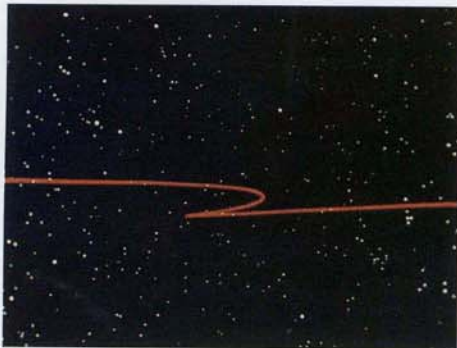

Попытное движение на многомесячном пути планеты Марс среди созвездий.

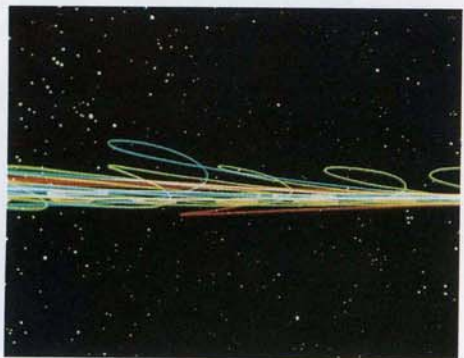

Видимое движение нескольких планет на одном участке неба на протяжении месяцев.

благополучно доживал до старости. Оба родились в одном месте с разницей в несколько минут. Планеты при их рождении занимали одинаковое положение. Если допустить, что астрология верна, как же вышло, что близнецов постигла столь разная судьба? Случается, что даже между собой астрологи не могут договориться, какой смысл заключен в том или ином гороскопе. Тщательные проверки показывают, что они не способны предсказать характер и будущее людей, о которых не знают ничего, кроме времени и места рождения*.

Есть нечто любопытное в государственных флагах Земли. На флаге Соединенных Штатов изображено пятьдесят звезд, на флагах СССР и Израйла — по одной, на флаге Бирмы — четырнадцать, Гренады и Венесуэлы — по семь, Китая — пять, Ирака — три, Сан-Томе и Принсипи — по две. Флаги Японии, Уругвая, Малави, Бангладеш и Тайваня украшает изображение Солнца; флаг Бразилии — рисунок небесной сферы. Австралия, Западная Самоа, Новая Зеландия и Папуа—Новая Гвинея поместили на флаг созвездие Южного Креста; Бутан — драконову жемчужину, символ Земли; Камбоджа — астрономическую обсерваторию Анкор-Ват; Индия, Южная Корея и Монгольская Народная Республика — космологические символы. Многие социалистические государства изображают на флагах звезды**, многие исламские — лунный серп. Почти на половине национальных флагов красуются астрономические символы. Это всемирный, транскультурный, надрелигиозный феномен. Он также не ограничивается рамками нашего времени: созвездия запечатлены и на шумерских цилиндрических печатях третьего тысячелетия до нашей эры, и на даосском знамени дореволюционного Китая. Без сомнения, народы стремятся неким образом приобщиться к мощи и незыблемости неба. Мы ищем связей с Космосом. Мы хотим быть сопричастны его грандиозным масштабам. И оказывается, что мы действительно с ним связаны — не персонально, не тем примитивным образом, о котором говорят астрологи, а на самом глубинном уровне, затрагивающем происхождение матери и обитаемость Земли, эволюцию и судьбу человеческого рода — темы, к которым мы еще вернемся.

Современная популярная астрология берет свое начало с Клавдия Птолемея, которого мы называем просто Птолемеем, хотя он и не состоял в родстве с одноименной царской династией. Он работал в Александрийской библиотеке во II столетии. Все эти загадочные разговоры о планетах, восходящих в том или ином солнечном и лунном «доме», об «эре Водолея» начались

* Недоверие к астрологии и родственным ей доктринам возникло не сегодня и не только на Западе. Вот, например, что писал в 1332 г. в книге «Эссе о праздности» Йошида Кенко: «Учение об инь-ян [в Японии] ничего не говорит о Днях красного языка. Раньше люди не боялись этих дней, но позднее — я не знаю, кто положил этому начало, — стали говорить, будто „предприятие, начатое в День красного языка, никогда не будет завершено“ или „все, что вы скажете или сделаете в День красного языка, обречено на провал: вы потеряете то, что имеете, а ваши планы останутся втуне“. Какая ерунда! Если подсчитать провалившиеся затеи, начатые в тщательно выбранные „счастливые дни“, их, вероятно, окажется столько же, сколько и безрезультатных предприятий, начатых в Дни красного языка». — *Авт.*

** С тех пор как были написаны эти строки, многое изменилось. Нет уже такого государства, как СССР, а Россия выступает под трехцветным, бело-синекрасным флагом. Бирма с 1989 г. носит название Мьянма, Западное Самоа с 1997 г. именуется просто Самоа. Изменилась государственная символика у многих стран, прежде принадлежавших к социалистическому лагерью. — *Ред.*

именно с Птолемея, который кодифицировал вавилонскую астрологическую традицию. Вот типичный гороскоп времен Птолемея, записанный на папирусе, на греческом языке, для девочки, родившейся в 150 году: «На рождение Филои. Десятый год правления императора Антонина*, ночь с 15 на 16 месяца Фаменос**, первый час ночи. Солнце в Рыбах, Юпитер и Меркурий в Овне, Сатурн в Раке, Марс во Льве, Венера и Луна в Володе, под знаком Козерога». Даже способы исчисления лет и месяцев больше изменились за прошедшие века, чем тонкости астрологической лексики. Характерная выдержка из астрологического трактата Птолемея «Тетрабиблос» гласит: «Сатурн, если он на востоке, делает подвластных ему темнокожими, крепкими, черноволосыми, курчавыми, наделяет их волосатой грудью, глазами среднего размера, средним ростом и темпераментом, который определяется избытком влажного и холодного***. Птолемей считал, что не только образ действий, но также рост, комплекция, национальный характер и даже врожденные физические недостатки определяются звездами. В этой части современная астрология, похоже, занимает более осторожную позицию.

Однако нынешние астрологи забыли о явлении прецессии, о котором знал Птолемей. Игнорируется ими и атмосферная рефракция, о которой он писал. Они практически не уделяют внимания всем тем спутникам и планетам, астероидам и кометам, квазарам и пульсарам, взрывающимся галактикам, симбиотическим звездам, катаклизмическим переменным и рентгеновским источникам, которые были открыты со времен Птолемея****. Астрономия — это наука, исследующая Вселенную такой, как она есть. Астрология — псевдонаука, которая в отсутствие убедительных доказательств декларирует, что планеты влияют на нашу повседневную жизнь. Во времена Птолемея различие между астрономией и астрологией не было четко выражено. Теперь оно очевидно.

Как астроном Птолемей давал имена звездам***** и оценивал их яркость, привел убедительные аргументы в пользу сферической

* Правление императора Антонина Пия приходится на период с 138 по 161 г. — *Пер.*

** В египетском календаре было 12 месяцев по 30 дней. Год начинался с месяца Тот (29 авг. — 27 сент.), за ним следовали Фаофи (28 сент. — 27 окт.), Азир (28 окт. — 26 ноября), Хояк (27 ноября — 26 дек.), Тиби (27 дек. — 25 янв.), Мехир (26 янв. — 24 февр.), Фаменос (25 февр. — 26 марта), Фармуси (27 марта — 25 апр.), Пахон (26 апр. — 25 мая), Паини (26 мая — 24 июня), Эпифи (25 июня — 24 июля), Мозори (25 июля — 23 авг.). В конце года добавлялись пять дополнительных дней, носивших название Эпагоменай (24—28 авг.). — *Пер.*

*** В древности и в Средние века бытовала теория, обоснованная Аристотелем, что всем вещам присущи четыре основных свойства: холод, жар, сухость, влажность, мера проявления которых определяет всё, в том числе и темперамент человека. — *Пер.*

**** В последние годы, когда свежие астрономические данные стали доступны через Интернет, некоторые астрологи используют новейшие астрономические теории. Именно они являются сегодня основными покупателями книг и программ, обещающих высокую точность расчета эфемерид. В части требований к точности вычислений они нередко идут заметно дальше любителей астрономии и порой приближаются к уровню профессиональных астрономов. Это придает работе астрологов имидж научности. Однако сам способ использования астрономических данных не позволяет считать астрологию наукой в общепризнанном смысле этого слова, ибо в ней отсутствует фундаментальный для науки цикл выдвижения и многократной экспериментальной проверки гипотез, а также не делается попыток выявить механизмы предполагаемых взаимосвязей небесных явлений и земных событий. — *Пер.*

***** Фундаментальный астрономический труд Птолемея «Альмагест» включает в себя обширный каталог звезд Гиппарха. — *Пер.*

Natural and Political OBSERVATIONS

Mentioned in a following INDEX,

and made upon the

Bills of Mortality.

By JOHN GRAUNT,

Citizen of

LONDON.

With reference to the Government, Religion, Trade, Growth, Ayre, Diseases, and the several Changes of the said C I T Y.

— Non, me ut miretur Turba, laboro.
Contentus pauper Lætoribus —

LONDON,

Printed by Tho: Roycroft, for John Martin, James Allestry, and Tho: Disce, at the Sign of the Bell in St. Paul's Church-yard, MDCCLXII.

Обложка книги по актуарной статистике Джона Граунта, 1632 г.

The Diseases, and Casualties this year being 1632.

A Bortive, and Stillborn .. 445	Grief	11	
Affrighted	1	Jaundies	43
Aged	628	Jawain	8
Ague	43	Impostume	74
Apoplex, and Meagrom .. 17	Kil'd by several accidents .. 46		
Bit with a mad dog	1	King's Evil	38
Bleeding	3	Lethargie	2
Bloody flux, scowring, and flux .. 348	Livergrown	87	
Brused, Issues, sores, and ulcers .. 28	Lunatique	5	
Burnt, and Scalded	5	Made away themselves .. 15	
Burst, and Rupture	9	Measles	80
Cancer, and Wolf	10	Murthered	7
Canker	1	Over-laid, and starved at nurse	7
Childbed	171	Palsie	25
Chrisomes, and Infants .. 2268	Piles	1	
Cold, and Cough	55	Plague	8
Colick, Stone, and Strangury 56	Planet	13	
Consumption	1797	Pleurisie, and Spleen .. 36	
Convulsion	241	Purples, and spotted Fever 38	
Cut of the Stone	5	Quinsie	7
Dead in the street, and starved .. 6	Rising of the Lights .. 98		
Dropsie, and Swelling	207	Sciatica	1
Drowned	34	Scurvey, and Itch	9
Executed, and prest to death 18	Suddenly	62	
Falling Sickness	7	Surfet	86
Fever	1108	Swine Pox	6
Fistula	13	Teeth	470
Flocks, and small Pox .. 531	Thrush, and Sore mouth .. 40		
French Pox	12	Tympany	13
Gangrene	5	Tissick	34
Gout	4	Vomiting	1
		Worms	27

Christened { Males .. 4994	Buried { Males .. 4032	} Whereof,
{ Females .. 4590		
{ In all .. 9584	{ In all .. 9535	Plague. 8

Increased in the Burials in the 122 Parishes, and at the Pest-house this year

Decreased of the Plague in the 122 Parishes, and at the Pest-house this year

266 [10]

Данные о смертности в Лондоне и ее причины. 1632 г. По Дж. Граунту



Николай Коперник. Художник Ж.-Л. Гюанс. © National Geographic Society

Иоганн Кеплер. На стене висит портрет Тихо Браге. Художник Ж.-Л. Гюанс. © National Geographic Society



формы Земли, выработал правила предсказания затмений и, что, пожалуй, важнее всего, попытался объяснить, почему движения планет на фоне далеких созвездий выглядят так странно. Чтобы понять ход планет и расшифровать небесные послания, он разработал модель, обладавшую предсказательной силой. Исследование неба приводило Птолемея в экстаз. «Как и все смертные, — писал он, — я знаю, что рожден на день. Но когда я в мыслях своих следую за стройными рядами бесчисленных звезд в их круговом движении, мои ноги уже не касаются Земли...»

Птолемей считал, что Земля является центром Вселенной, что Солнце, Луна, планеты и звезды движутся вокруг Земли. Это наиболее естественная картина мира. Земля кажется нам устойчивой, твердой и неподвижной, в то время как небесные тела, по нашим наблюдениям, ежедневно восходят и заходят. Все культуры проходили через геоцентрическую гипотезу. Как писал Иоганн Кеплер, «совершенно невозможно, чтобы разум, заранее не обученный, вообразил, будто Земля есть нечто иное, нежели род огромного строения, увенчанного куполом неба; оно неподвижно, а внутри него Солнце, такое маленькое, перемещается из одной области в другую, подобно тому как птицы странствуют по воздуху». Но как же объяснить видимые движения планет (к примеру, Марса), которые были известны за тысячи лет до Птолемея? (Одним из эпитетов, которыми наградили Марс древние египтяне, было *sekded-ef em khetkhet*, что означало «тот, который двигается назад». Это ясное указание на попятное движение, когда планета делает на небе мертвую петлю.)

Птолемею модель движения планет можно представить при помощи небольшой машины, вроде той, что действительно существовала в его времена*. Задача состояла в том, чтобы найти такие «истинные», наблюдаемые как бы сверху, «извне», движения планет, которые бы с высокой точностью воспроизвели видимые пути планет, прослеживаемые снизу, «изнутри».

Считалось, что планеты движутся вокруг Земли, будучи прикреплены к идеальным прозрачным сферам. Однако прикреплены не напрямую, а через небольшие вращающиеся колеса с центрами на сферах. Сфера поворачивается, маленькое колесо вращается, и мы на Земле видим, как Марс совершает свои петлеобразные движения. Эта модель позволяла предсказывать движения планет с достоверностью, вполне приемлемой при той точности измерений, которая была достижима во времена Птолемея и даже много столетий спустя.

Оттого что в Средние века Птолемеи эфирные сферы почитались хрустальными, мы до сих пор толкуем о музыке сфер и седьмом небе (по одному «небу», или сфере, отводилось Луне, Меркурию, Венере, Солнцу, Марсу, Юпитеру и Сатурну, еще одно предназначалось для звезд). Когда Земля — центр Вселенной, когда мироздание вращается вокруг земных событий, а небеса устроены по совершенно неземным принципам, немало находится резонов для ведения астрономических наблюдений. Поддержанная церковью еще в раннем Средневековье, модель Птолемея задержала развитие астрономии на целое тысячелетие. Только в 1543 году польский каноник Николай Коперник опубликовал совершенно иную гипотезу, объяснявшую видимые движения планет. Наиболее смелым в ней было предположение о том, что Солнце, а не Земля находится в центре мироздания. Земля была низведена до положения рядовой планеты, третьей по счету от Солнца, движущейся вокруг него по идеальной круговой орбите. (Птолемей упоминает о такой гелиоцентрической модели, но тут же отвергает ее; с точки зрения Аристотелевой физики подразумеваемое этой моделью бешеное вращение Земли противоречит наблюдениям.)

Новая теория объясняла видимые движения планет, по крайней мере не хуже Птолемеи сфер**. Однако она раздражала очень многих. В 1616 году католическая церковь внесла работу Коперника в список книг, запрещенных «вплоть до исправления» местным церковным цензором, где она значилась до 1835 года***. Мартин Лютер так отзывался о Копернике, «выскачке-

* Четырьмя столетиями раньше такое устройство было сконструировано Архимедом и описано Цицероном. Последний изучил машину в Риме, куда она была доставлена римским полководцем Марцеллом. Это один из солдат Марцелла во время битвы за Сиракузы без всякой на то причины и в нарушение приказа убил Архимеда, которому было уже больше семидесяти лет. — *Авт.*

** Не только власть освященной веками традиции, но и наблюдения не давали сделать однозначный выбор в пользу учения Коперника. Его теория, основанная на гипотезе о строго круговом и равномерном ходе планет, не позволяла предугадывать их видимые движения с той же точностью, с какой предсказывала модель Птолемея, базирующаяся на сложной системе дифферентов и эпициклов. Единственное преимущество картины мира по Копернику состояло тогда в том, что она была более простой и логичной. — *Пер.*

*** Недавно, проводя инвентаризацию всех копий книги Коперника, сделанных в XVI столетии, Оуэн Гингерич пришел к выводу, что цензура была неэффективна: только 60 процентов копий в Италии подверглись «исправлению», а в Иберии таких не нашлось ни одной. — *Авт.*

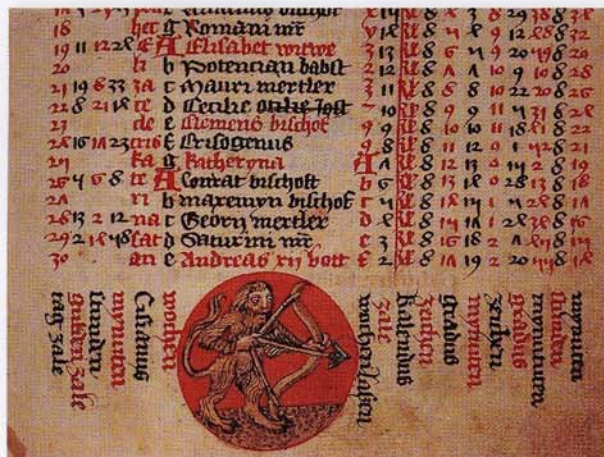

Страница календаря за ноябрь месяц с изображением Стрельца. Из немецкого астрологического манускрипта, ок. 1450 г.

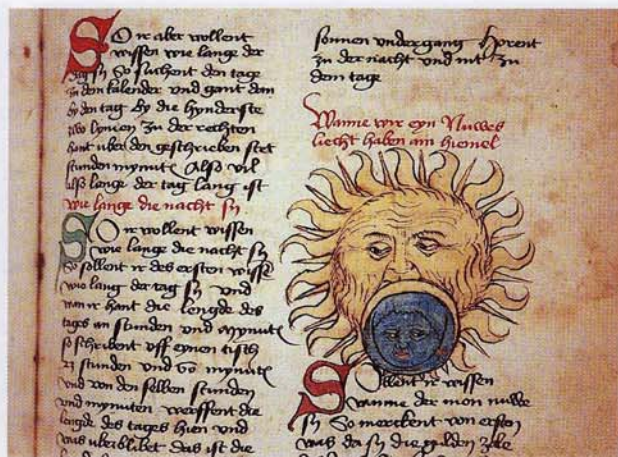

Средневековая дискуссия об относительной продолжительности дня и ночи.

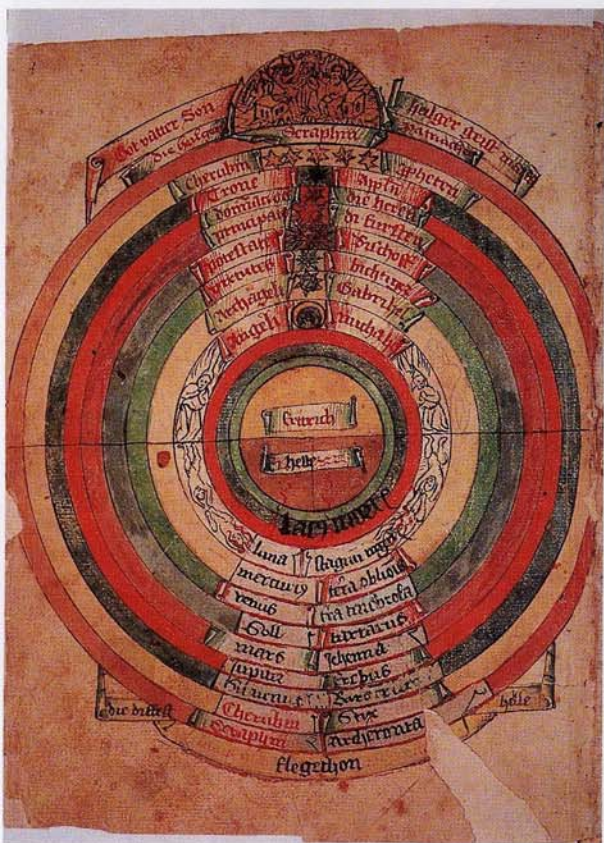

Геоцентрическая докоперниковская Вселенная христианской Европы. В центре — Земля, разделенная на Небеса (светлые) и Ад (темный). Землю окружают элементы: вода (зеленая), воздух (голубой) и огонь (красный). Далее, в направлении изнутри наружу, следуют сферы, содержащие семь планет, включая Луну и Солнце, а также «Двенадцать чинов блаженных духов», херувимов и серафимов. Из немецкого астрологического манускрипта, ок. 1450 г.



Знаки зодиака с Солнцем и Луной в центре. По углам изображены четыре ветра. Цвета соотносятся с четырьмя элементами: землей (коричневый), воздухом (синий), водой (зеленый) и огнем (красный). Из немецкого астрологического манускрипта, ок. 1450 г.

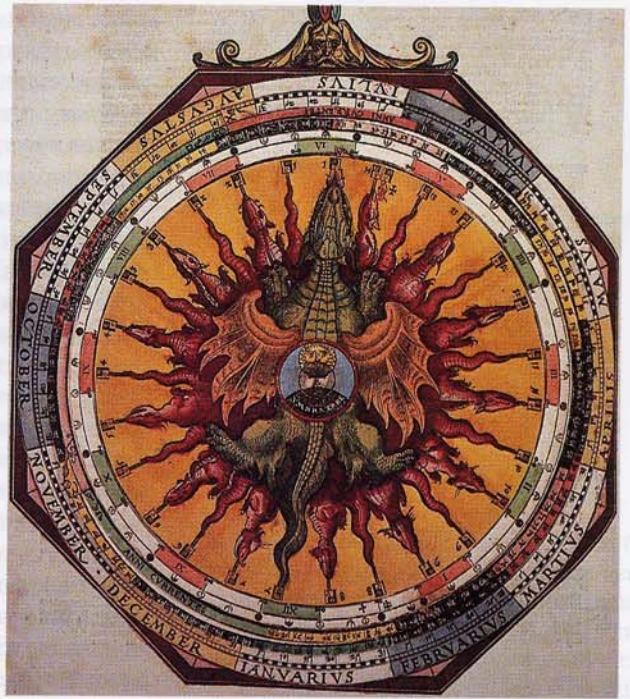

Номограммы с четырьмя подвижными дисками для предсказания солнечных и лунных затмений. Из «Императорского Астрономикона» Петра Апиана, 1540 г.

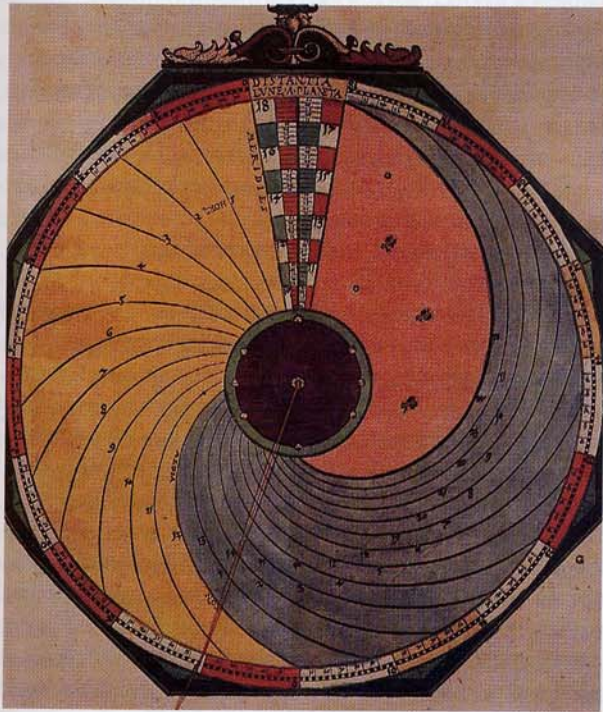

Слева: номограмма для определения моментов времени, когда Луна образует определенные конфигурации с планетами. Жемчужина, которую присоединяли к нити, должна была служить указателем. Из «Императорского Астрономикона» Петра Апиана, 1540 г.

Справа: «страница планеты» для Меркурия, который изображен темно-синим круглым символом. Меркурий окружают различные созвездия (Кассиопея находится прямо под ним, Орион, убивающий зверя, — справа от нее), а на земле изображены различные виды деятельности, которые, как верили астрологи, управляются планетами. Из немецкого астрологического манускрипта, ок. 1450 г.

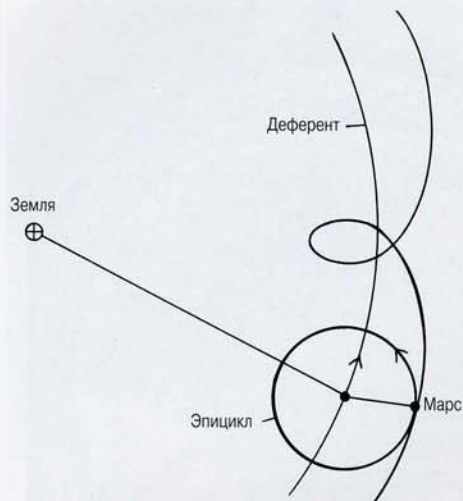

В геоцентрической системе Птолемея малая сфера, называемая эпициклом и несущая планету, крутится, будучи прикрепленной к большой вращающейся сфере, и обеспечивает видимое попятное движение планеты относительно далеких звезд.

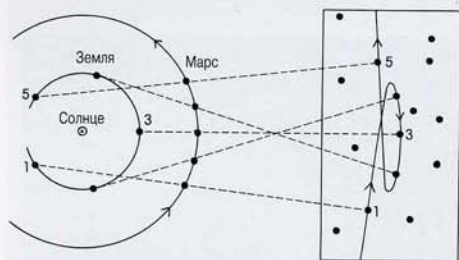

В системе Коперника Земля и другие планеты движутся по круговым орбитам вокруг Солнца. Когда Земля обгоняет Марс, последний выглядит движущимся назад на фоне далеких звезд.

астрологе»: «Этот глупец хочет перевернуть всю астрономическую науку. Однако Священное Писание говорит нам, что Иисус приказал остановиться Солнцу, а не Земле». Даже некоторые сторонники Коперника говорили, что он на самом деле не верит в гелиоцентрическую Вселенную, а просто предлагает гипотезу, удобную для расчета движения планет.

Эпохальное противостояние двух представлений о Космосе — геоцентрического и гелиоцентрического — достигло кульминации в XVI—XVII столетиях и воплотилось в личности человека, который, подобно Птолемею, был одновременно и астрологом, и астрономом. Он жил во времена, когда человеческий дух пребывал в путах, а разум — в оковах; когда тысячелетней давности суждения отцов церкви по научным вопросам ставились превыше новейших открытий, сделанных с использованием недоступных в древности методов; когда отклонения от догм, католических или протестантских, даже в темных теологических вопросах, карались унижением, поборами, высылкой, пытками и смертью. Небеса были населены ангелами и демонами, и десница Господня приводила в движение хрустальные планетные сферы. Наука еще не несла в себе идеи, что в основе природных явлений лежат законы физики. Но смелости этого борющегося в одиночку человека суждено было затеплить первую искру современной научной революции.

Иоганн Кеплер родился в Германии в 1571 году и еще ребенком был отправлен в протестантскую семинарию провинциального города Маульбронн учиться на священника. Это был своего рода лагерь для новобранцев, где молодые умы учились обращать теологическое оружие против крепости римского католицизма. Кеплер, упрямый, умный и яростно независимый, провел два одиноких года в унылом Маульбронне, становясь отрешенным и замкнутым, сосредоточенным на своей воображаемой ничтожности в глазах Бога. Он каялся в тысячах грехов, хотя и был не хуже других, и боялся, что никогда не сможет обрести спасения.

Но Бог стал для него чем-то большим, нежели небесным гневом, требующим умиротворения. Бог Кеплера был творящей силой Космоса. Любопытство мальчика победило страх. Он захотел изучать всемирную эсхатологию, осмелился задумываться о Промысле Божьем. Эти опасные раздумья, поначалу несущественные, стали впоследствии смыслом всей его жизни. Дерзкие устремления ребенка-семинариста способствовали вызволению Европы из узилища средневекового мышления.*

Более тысячи лет классические античные науки принуждались к безмолвию, однако на исходе Средневековья слабое эхо их голосов, подхваченное арабскими учеными, стало проникать в европейские курсы обучения. В Маульбронне Кеплер слышал эти отзвуки, изучая теологию, греческий и латинский языки, музыку и математику. В геометрии Евклида ему виделся проблеск совершенства и космической красоты. Позднее он писал: «Геометрия существовала прежде Творения. Она так же вечна, как Божественный промысел... Геометрия дала Богу модель для Творения... Геометрия — это сам Бог».

Ни поглощенность математикой, ни отшельнический образ жизни не уберегли Кеплера от влияния несовершенств окружающего мира, наложивших отпечаток на его характер. В то время

суеверия служили панацеей для людей, бессильных противостоять напастям: голоду, морю, братоубийственным религиозным войнам. Для многих единственной незыблемой вещью оставались звезды, и древние астрологические измышления процветали и при королевских дворах, и в тавернах преследуемой страхи Европы. Кеплер, чье отношение к астрологии оставалось неоднозначным на протяжении всей его жизни, стремился понять, существуют ли потаенные схемы, лежащие в основе хаоса повседневной жизни. Если мир был создан Богом, разве не следует как можно тщательнее изучать его? Разве не является все созданное выражением гармонии Божьего Промысла? Книга Природы больше тысячи лет ожидала своего читателя.

В 1589 году Кеплер покинул Маульбронн, чтобы учиться богословию в знаменитом университете Тюбингена, и это стало для него освобождением. Гений его, противопоставивший себя большинству важнейших интеллектуальных течений того времени, был немедленно замечен учителями, один из которых приобщил молодого человека к опасным тайнам гипотезы Коперника. Гелиоцентрический мир оказался созвучен религиозному чувству Кеплера и был принят им с энтузиазмом. Солнце воплощало собой Бога, вокруг которого вращается все остальное. Еще до посвящения в духовный сан Кеплеру предложили весьма привлекательную мирскую должность, которую он, возможно в силу безразличия к церковной карьере, счел для себя подходящей. Он отправился в австрийский город Грац преподавать математику школьникам, а немного погодя стал готовить астрономический и метеорологический календари и составлять гороскопы. «Для каждой твари Бог предусмотрел средства к пропитанию, — писал Кеплер. — Для астронома он приуготовил астрологию».

Кеплер был блестящим мыслителем и ясно излагал свои мысли на бумаге, но оказался сущим бедствием в роли школьного учителя. Он мямлил. Он отвлекался. То, что он говорил, временами было совершенно недоступно для понимания. В первый год в Граце он смог собрать лишь горстку учеников; на следующий год к нему не пришел никто. Несмолкаемый внутренний хор ассоциаций и рассуждений постоянно отвлекал его от темы, соперничая за его внимание. В один прекрасный летний день, основательно увязнув в дебрях нескончаемой лекции, он вдруг сподобился откровения, которому предстояло радикально изменить все будущее астрономии. Возможно, он остановился на полуслове. Его невнимательные ученики, с нетерпением ждавшие окончания дня, прозевали, я думаю, этот исторический момент.

Во времена Кеплера были известны только шесть планет: Меркурий, Венера, Земля, Марс, Юпитер и Сатурн. Кеплер задался вопросом: почему только шесть? Почему не двенадцать или не сто? Почему расстояния между их орбитами именно таковы, как их определил Коперник? Никто до него не ставил таких вопросов. Еще во времена Пифагора было известно пять правильных, платоновых тел — многогранников, чьи грани представляют собой правильные многоугольники. Мысль Кеплера состояла в том, что эти два числа связаны друг с другом, что причина существования всего шести планет заключается в наличии лишь пяти правильных тел и что эти тела, будучи вписаны или вложены друг в друга, дадут нам расстояния планет от Солнца. Кеплер

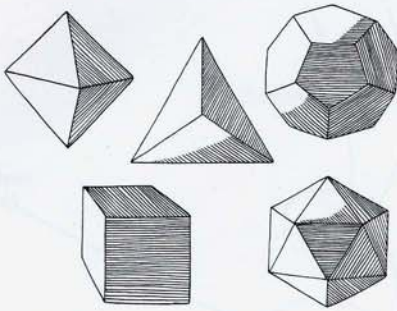

Пять правильных пифагоровых (или платоновых) тел (см. Приложение 2)

считал, что в этих совершенных формах он обнаружил невидимые структуры, поддерживающие сферы шести планет. Он назвал свое откровение «Космографической тайной»*. Связь между платоновыми телами и расположением планет могла иметь только одно объяснение: это десница Бога-Геометра.

Кеплера поразило, что именно он — погрязший, как ему казалось, в грехах — избран свыше, чтобы сделать великое открытие. Он обратился к герцогу Вюртембергскому с прошением выделить средства на исследование, предложив проверить конструкцию из вложенных многогранников путем построения трехмерной модели, которая позволит другим уловить красоту священной геометрии. Его модель, добавлял Кеплер, может быть сделана из серебра и драгоценных камней и помимо всего прочего послужит герцогу кубком. Предложение отклонили, сопроводив отказ любезным советом изготовить сначала менее дорогой макет из бумаги, что Кеплер и попытался сделать: «То удовольствие, которое я получил от этого открытия, невозможно выразить словами... Меня не пугала ни сложность вычислений, ни что-либо другое. Дни и ночи я проводил в математических трудах, чтобы убедиться, придет ли моя гипотеза в согласие с орбитами Коперника, или моя радость растворится в воздухе». Но как ни старался Кеплер, установить соответствие между много-

* Книга «Mysterium Cosmographicum», опубликованная в 1596 г., была первым крупным сочинением Кеплера по астрономии. На русском языке она известна по крайней мере под тремя названиями: «Тайна Вселенной», «Космографическая тайна» и «Тайна мироздания». — Пер.

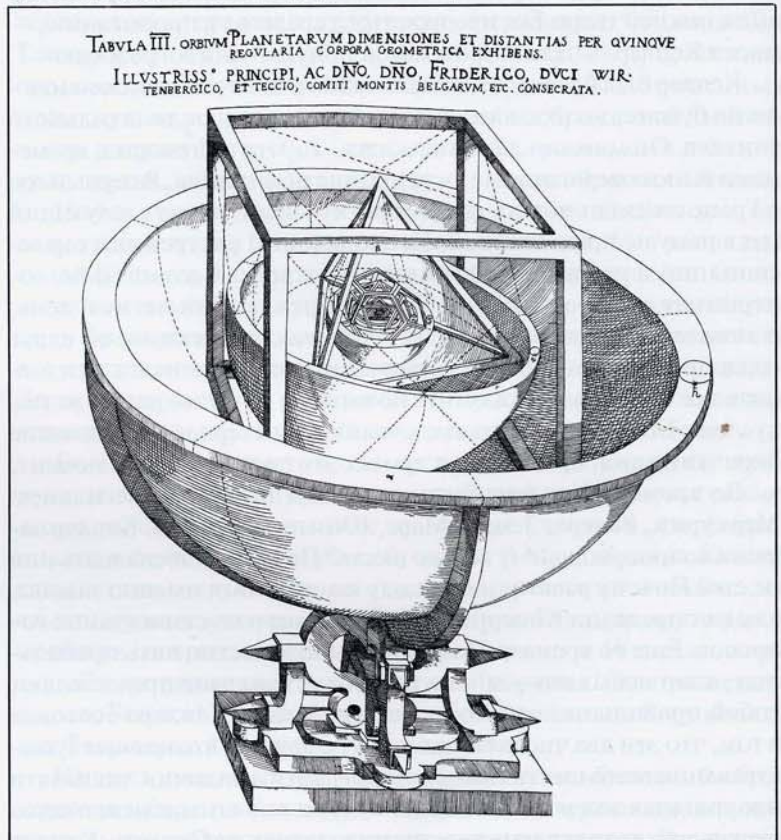

Кеплеровская космическая мистерия. Сферы шести планет, описанные вокруг пяти правильных пифагоровых (платоновых) тел, из которых самым внешним является куб.

гранниками и орбитами не удавалось. Красота и грандиозность теории тем не менее склоняли его к выводу, что в наблюдения вкрались ошибки — заключение, не новое в истории науки: многие теоретики приходили к нему, когда их концепции не согласовывались с экспериментом. В то время во всем мире только один человек имел доступ к более точным наблюдениям видимых положений планет — находившийся в добровольном изгнании датский дворянин, который принял пост императорского математика при дворе Рудольфа II, императора Священной Римской империи. Звали дворянина Тихо Браге. Случилось так, что он, по предложению Рудольфа, пригласил Кеплера, чья слава математика росла, присоединиться к нему в его трудах в Праге.

Провинциальный учитель, человек незнатного рода, не известный никому, кроме нескольких математиков, Кеплер колебался, принять ли это приглашение. Но всё решилось помимо него. В 1598 году его затронуло одно из первых потрясений надвигающейся Тридцатилетней войны. Местный католический эрцгерцог, твердо стоявший на догматах веры, поклялся, что «скорее опустошит страну, чем станет править еретиками»*. Протестанты были отлучены от экономической и политической власти; школу, где преподавал Кеплер, закрыли; молитвы, книги и песни, считавшиеся еретическими, оказались под запретом. В довершение всего горожан подвергали допросам на предмет религиозных убеждений. Отказавшиеся принять римскую католическую веру в наказание лишались десятой части доходов и должны были под страхом смерти навсегда покинуть Грац. Кеплер предпочел ссылку: «Лицемерию я не обучен. Я серьезен в вопросах веры. Я не играю с этим».

Оставив Грац, Кеплер, его жена и падчерица пустились в нелегкий путь до Праги. Кеплер не был счастлив в браке. Его жену, которая не вылезала из хворей и лишилась двух маленьких детей, описывали как «тупую, угрюмую, замкнутую, унылую» особу. Она понятия не имела, над чем работает ее муж, и, будучи возвращена в среде мелкопоместного дворянства, презирала малоодоходное занятие супруга. Он, в свою очередь, то увещевал, то игнорировал ее, «поскольку мои исследования иногда делали меня неосторожным; но я затвердил свой урок, я научился сохранять с ней спокойствие. Когда я вижу, что она приняла мои слова близко к сердцу, я скорее дам откусить себе палец, чем нанесу ей новое оскорбление». При всем том Кеплер был полностью поглощен работой.

Имение Тихо Браге представлялось ему убежищем от всех зол того времени, местом, где его «Космографическая тайна» будет принята благожелательно. Он мечтал стать сподвижником великого ученого, который еще до изобретения телескопа тридцать пять лет посвятил тщательно упорядоченным и точным измерениям часового механизма Вселенной. Ожиданиям Кеплера не суждено было сбыться. Сам Тихо Браге оказался фигурой экстравагантной. Его украшал золотой нос — свой собственный он потерял в студенческой дуэли за право называться лучшим

* Это далеко не самое радикальное высказывание времен Средневековья и Реформации. Когда Доминго (Доменико) де Гусмана, впоследствии канонизированного и нареченного святым Домиником, спросили во время осады крупного альбигойского города, как отличить правоверного от язычника, тот якобы ответил: «Убивайте всех! Господь узнает своих». — *Авт.*

математиком. Вокруг него всегда отиралась свора горластых приспешников, подхалимов, бедных родственников и прочих прилипал. Их бесконечные пирушки, наветы и козни, их жестокие насмешки над набожным и старательным провинциальным недотепой угнетали и печалили Кеплера: «Тихо... невероятно богат, но не знает, как пользоваться своим богатством. Каждый из его инструментов стоит больше того, чем владею я вместе со всей моей семьей».

Кеплеру не терпелось увидеть астрономические данные Тихо Браге, но тот лишь время от времени подбрасывал ему кое-какие черновики: «Тихо не дает мне возможности воспользоваться его результатами. Только иногда на пиру или между делом он вдруг мимоходом упоминает, что сегодня одна планета прошла апогей, завтра другая — в узле... Тихо выполняет лучшие наблюдения... У него есть сотрудники. У него нет только архитектора, который смог бы привести в порядок его результаты». Тихо Браге был величайшим наблюдателем своей эпохи, а Кеплер — величайшим теоретиком. Каждый знал, что в одиночку не сможет достичь синтеза и построить точную и последовательную систему мира, которая, как оба чувствовали, была уже на подходе. Но Тихо не собирался преподносить труд всей жизни в подарок возможному молодому сопернику. Совместное авторство было по ряду причин неприемлемо. Рождение современной науки — плода теории и эксперимента — было поставлено под угрозу взаимным недоверием. Все восемнадцать месяцев, что осталось прожить Тихо, эти двое то ссорились, то мирились. На обеде у барона Розенберга Тихо, выпив много вина, «поставил вежливость выше здоровья» и, сопротивляясь естественным позывам, не стал, даже ненадолго, выходить из-за стола раньше хозяина. Последовавшее воспаление мочевого пузыря привело к осложнениям, когда Тихо решительно отказался ограничить себя в еде и питье. На смертном одре он завещал все свои наблюдения Кеплеру, а «в последнюю ночь, находясь в бреду, он раз за разом повторял, как будто сочиняя стихи: „Пусть мне не кажется, что жизнь прожита напрасно... Пусть мне не кажется, что жизнь прожита напрасно“».

После смерти Тихо Браге Кеплер, ставший придворным математиком, сумел вытребовать дневники наблюдений у вздорной семьи покойного. Его догадка о том, что орбиты планет описываются пятью платоновыми телами, не подтверждалась данными Тихо точно так же, как и данными Коперника. Окончательно «Космографическая тайна» оказалась опровергнута значительно позже, когда были открыты планеты Уран, Нептун и Плутон — ведь не существует других платоновых тел*, которые могли бы задать их расстояния от Солнца. Кроме того, вложенные платоновы тела не позволяли объяснить существование Луны, равно как и открытых Галилеем четырех больших спутников Юпитера. Но Кеплер не впал в уныние, наоборот, он хотел, чтобы у планет были найдены новые спутники, и задумывался над тем, сколько спутников должна иметь каждая планета. Он писал Галилею:

Я немедленно начал думать, как увеличить число планет, не отказываясь от моей «Космографической тайны», согласно которой

* Доказательство этого утверждения приведено в Приложении 2. — *Авт.*

пять правильных тел Евклида не позволяют обращаться вокруг Солнца более чем шести планетам <...> Я настолько далек от того, чтобы не верить в существование четырех обращающихся вокруг Юпитера планет, что жду не дожидусь, когда у меня появится телескоп, чтобы опередить Вас, если получится, с открытием двух спутников вокруг Марса, а также, как, похоже, требует пропорция, шести или восьми вокруг Сатурна и, возможно, по одному вокруг Меркурия и Венеры.

Марс действительно имеет два маленьких спутника, и крупное геологическое образование на большем из них в честь этой догадки называется теперь хребтом Кеплера. Однако в отношении Сатурна и Меркурия с Венерой Кеплер оказался не прав, а Юпитер, как выяснилось, имеет гораздо больше спутников, чем открыл Галилей*. На самом деле мы по-прежнему так и не знаем, почему существует именно девять планет, не больше и не меньше, и почему их расстояния от Солнца именно таковы, каковы они есть (см. гл. VIII).

Наблюдения Тихо Браге за видимым движением Марса и других планет на фоне созвездий охватывали многолетний период. Эти данные, собранные за несколько десятилетий, предшествовавших изобретению телескопа, были точнее всего полученного ранее. Кеплер, стараясь разобраться в них, работал с неистовой самоотдачей. Как реальные движения Земли и Марса вокруг Солнца объясняют точные измерения видимых положений Марса на небе, включая петли попятных движений на фоне звезд? Тихо рекомендовал Кеплеру обратить особое внимание на Марс, поскольку видимые движения этой планеты выглядели наиболее странными и менее всего согласовались с круговыми орбитами. (Обращаясь к читателю, которому могли наскучить его громоздкие вычисления, он писал: «Если эта скучная процедура истошила ваше терпение, будьте снисходительны к тому, кто проделал ее не менее семидесяти раз».)

Пифагор в VI веке до нашей эры, Платон, Птолемей и все христианские астрономы до Кеплера предполагали, что планеты движутся по круговым путям. Круговость считалась «совершенной» геометрической фигурой, и планеты, пребывающие в небесных высях, вдали от земной скверны, также мыслились «совершенными» в мистическом смысле. В равномерном круговом движении планет были уверены Галилей, Тихо Браге и Коперник, причем последний утверждал, что альтернатива должна заставить «разум содрогнуться», поскольку «было бы недостойно помыслить такое о сотворении мира, которое вершилось наилучшим из возможных образом». Поэтому первоначально Кеплер пытался истолковать наблюдения, представляя Землю и Марс движущимися по круговым орбитам вокруг Солнца.

После трех лет вычислений он был уверен, что нашел правильные характеристики круговой орбиты Марса, которые совпадали с десятью наблюдениями Тихо с точностью до двух ми-

* На июнь 2008 г. у Юпитера обнаружено уже 63 спутника. Первые четыре открыты Галилеем в 1610 г. при помощи изобретенного им телескопа. В течение трех с половиной столетий наземные наблюдения позволили довести число известных спутников до 12. Еще 4 спутника обнаружены «Вояджерами». Начиная с 1999 г. открытие спутников больших планет фактически поставлено на поток. Обнаруженные в последние годы спутники очень малы, их размеры не превышают нескольких километров. Вполне возможно, что это захваченные Юпитером астероиды. — Пер.



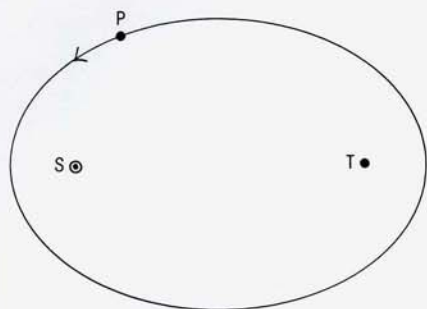

Первый закон Кеплера: планета (P) движется по эллипсу, в одном из двух фокусов которого находится Солнце (S).

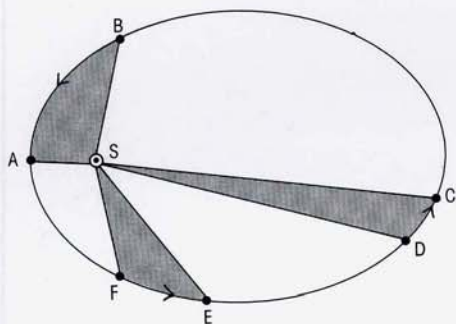

Второй закон Кеплера: радиус-вектор планеты заметает одинаковые площади за равные промежутки времени. Путь от B до A планета проходит за то же время, что от F до E и от D до C. При этом площади секторов BSA, FSE и DSC равны между собой.

нут дуги. Напомним, что 60 минут дуги составляют один градус, а 90 градусов — прямой угол, например угол от горизонта до зенита. Так что пара минут дуги — очень небольшая величина для измерений, особенно без телескопа. Это примерно одна пятнадцатая углового размера полной Луны, видимой с Земли. Однако переполнявшая Кеплера радость вскоре сменилась унынием — два следующих наблюдения Тихо оказались несовместимы с орбитами Кеплера, и отличие достигало восьми минут дуги:

Божественное Провидение послало нам в лице Тихо Браге такого прилежного наблюдателя, что раз его наблюдения указывают на... восьмиминутную ошибку в расчетах, то нам остается только с благодарностью принять Божий дар... Если бы я допускал, что мы можем игнорировать эти восемь минут, я бы внес в мои гипотезы соответствующие поправки. Но поскольку игнорировать их было бы непозволительно, эти восемь минут указывают путь к полному преобразованию астрономии.

Расхождение между круговой и истинной орбитами могло быть выявлено только точными измерениями и смелым признанием фактов: «Гармоничные пропорции украшают Вселенную, но гармонии должны находиться в соответствии с опытом». Кеплер был потрясен необходимостью отбросить круговые орбиты и поставить под вопрос свою веру в Божественного Геометра. Очистив авгиевы конюшни астрономии от окружностей и спиралей, он остался, по собственным словам, с «одной телегой навоза» — со сплюснутой окружностью, чем-то вроде овала.

В конце концов Кеплер осознал, что его восторг перед окружностями был заблуждением. Кеплер понимал со всей очевидностью, что Земля, разоряемая войнами, моровыми поветриями, голодом и прочими напастями, весьма далека от совершенства. Но, согласно Копернику, она являлась планетой, и Кеплер одним из первых со времен античности предположил, что планеты суть материальные объекты, сложенные из того же несовершенного вещества, что и Земля. А если планеты «несовершенны», почему их орбитам не быть такими же? Он попробовал обчислить различные овалообразные кривые, но допустил при этом некоторые арифметические ошибки (что заставило его поначалу отбросить правильный ответ). Спустя несколько месяцев он от отчаяния вновь попробовал формулу для эллипса, впервые выведенную в Александрии Аполлонием Пергским. И тут обнаружилось великолепное согласие с наблюдениями Тихо Браге: «Истина природы, которую я отверг и выгнал вон, вернулась, крадучись, через черный ход, переменяв обличье, чтобы быть принятой... Каким же глупцом я был!»

Кеплер обнаружил, что Марс движется вокруг Солнца не по окружности, а по эллипсу. Другие планеты обращаются по гораздо менее вытянутым орбитам, и посоветуй Тихо Браге исследовать движение, скажем, Венеры, Кеплер мог бы так никогда и не открыть истинных планетных орбит. У таких орбит Солнце находится не в центре, а смещено в фокус эллипса. Когда планета подходит ближе к Солнцу, ее движение ускоряется. При удалении от Солнца оно замедляется. Это движение можно описать следующим образом: планеты все время падают на Солнце, но никогда не достигают его. Первый закон движения планет Кеплера очень прост: планета движется по эллипсу, в одном из фокусов которого находится Солнце.

При равномерном круговом движении одинаковый угол или часть дуги покрывается за одинаковое время. Так, чтобы пройти две трети окружности, требуется вдвое больше времени, чем на прохождение одной трети. Кеплер выяснил, что в случае эллиптических орбит имеет место нечто иное: при движении планеты по орбите прямая, соединяющая ее с Солнцем, замечает небольшие клинообразные области внутри эллипса. Когда планета близка к Солнцу, она за определенный интервал времени проходит довольно большую дугу по орбите, однако *площадь*, соответствующая этой дуге, не очень велика, поскольку планета находится вблизи Солнца. Когда планета далека от Солнца, она проходит за то же время значительно меньшую дугу, но этой дуге соответствует большая площадь, поскольку Солнце теперь гораздо дальше. Кеплер обнаружил, что эти две площади в точности равны друг другу, независимо от того, насколько эллиптична орбита: длинная узкая область, соответствующая удаленному от Солнца положению планеты, в точности равна по площади более короткой, но широкой области, которую планета замечает, будучи близка к Солнцу. Это был второй закон Кеплера о движении планет: планеты замечают равные площади за равное время.

Первые два закона Кеплера могут показаться несколько абстрактными и далекими от жизни: планеты движутся по эллипсам и замечают равные площади за равное время. Допустим, ну и что? Круговое движение проще себе представить. Мы могли бы отмахнуться от этих законов как от пустых математических умствований, далеких от повседневной жизни. Но этим законам повинуются планеты, равно как и мы сами, приклеенные тяготением к поверхности Земли, несущейся через межпланетное пространство. Мы движемся в соответствии с законами природы, которые первым открыл Кеплер. Когда мы отправляем космический аппарат к другим планетам, когда мы наблюдаем двойные звезды, когда мы исследуем движение далеких галактик, то обнаруживается, что во всей Вселенной выполняются законы Кеплера.

Много лет спустя Кеплер вывел свой третий и последний закон движения планет, закон, связывающий движение различных планет, раскрывающий действие часового механизма Солнечной системы. Кеплер изложил его в книге, названной «Гармонии Мира». Очень многие вещи он считал проявлением мировой гармонии: порядок и красоту движения планет, существование математических законов, объясняющих это движение (идея, восходящая к Пифагору), и даже музыкальную гармонию, «гармонию сфер». Орбиты планет, за исключением Меркурия и Марса, так мало отличаются от круговых, что мы не можем изобразить эти отличия даже на предельно точной диаграмме. Земля для нас — движущаяся платформа, с которой мы наблюдаем за движением других планет на фоне картины далеких созвездий. Внутренние планеты движутся по своим орбитам быстро: вот почему Меркурий по праву носит имя посланца богов. Венера, Земля и Марс — каждая следующая планета обрывается вокруг Солнца медленнее предыдущей. Внешние планеты, такие как Юпитер и Сатурн, совершают свой путь с величайшей неспешностью, как и приличествует царям богов.

Третий закон Кеплера, или закон гармонии, утверждает, что квадраты периодов планет (интервалов, за которые совершается



Третий закон Кеплера, «гармонический закон», устанавливает точную связь между размером орбиты планеты и периодом ее обращения вокруг Солнца. Закон подтвердился для Урана, Нептуна и Плутона — планет, открытых тогда, когда Кеплера уже давно не было в живых.

полный оборот по орбите) пропорциональны кубам их средних расстояний от Солнца; чем больше расстояние до планеты, тем медленнее она движется, причем в строгом соответствии с математическим законом: $P^2 = a^3$, где P соответствует периоду обращения планеты вокруг Солнца, измеряемому в годах, а величина a — это расстояние планеты от Солнца, измеряемое в астрономических единицах. Одна астрономическая единица — это расстояние от Земли до Солнца. Юпитер, к примеру, находится на расстоянии пяти астрономических единиц от Солнца: $a^3 = 5 \cdot 5 \cdot 5 = 125$. Какое число, умноженное само на себя, дает 125? Похоже, что 11 довольно близко к тому, что нам нужно. И именно 11 лет составляет период обращения Юпитера вокруг Солнца. Аналогичные рассуждения применимы к любой планете, астероиду или комете.

Не довольствуясь добытыми у природы законами движения планет, Кеплер пробовал найти лежащую в их основе более фундаментальную причину, некое влияние Солнца на кинематику миров. Планеты ускоряли свой ход, приближаясь к Солнцу, и замедляли, отходя от него. Каким-то образом отдаленные планеты чувствовали присутствие Солнца. Магнетизм также был воздействием, ощущаемым на расстоянии, и в невероятном предвидении идеи всемирного тяготения Кеплер предположил, что фундаментальная причина подобна магнетизму:

Моя цель — показать, что небесная машина должна быть уподоблена не божественному организму, а скорее часовому устройству... потому как почти все многочисленные движения происходят под влиянием одной, очень простой магнитной силы, подобно тому как в часовом механизме все движения [вызываются] простым грузом.

Магнетизм и гравитация, конечно, не одно и то же, и все-таки дух захватывает, как представишь, сколь фундаментальным было нововведение Кеплера: он предположил, что количественные физические законы, применимые на Земле, лежат в основе установлений, правящих небесами. Это было первое немистическое объяснение движений, наблюдаемых в небе; оно сделало Землю частью Космоса. «Астрономия, — сказал он, — это часть физики». Кеплер стоит особняком в истории; последний ученый, который занимался научной астрологией, был и первым астрофизиком.

Не склонный к смиренному умалению своих открытий, Кеплер характеризует их следующим образом:

Эта симфония голосов позволяет человеку менее чем за час сыграть музыку вечности и хотя бы в малой степени почувствовать наслаждение Бога, Верховного Артиста... Я свободно поддаюсь священному неистовству... смерть положит этому конец, и я пишу книгу, чтобы она была прочитана, неважно — сейчас или только потомками. Она может ждать своего читателя хоть сто лет, как сам Господь ожидал 6000 лет своего свидетеля.

В «симфонии голосов», полагал Кеплер, скорости движения каждой планеты соответствуют определенные ноты латинского музыкального звукоряда, который широко использовался в его время: до, ре, ми, фа, соль, ля, си, до. Он утверждал, что нашей планете в гармонии сфер отвечают «фа» и «ми», что Земля всегда воспроизводит эти звуки и что они находятся в прямой связи с латинским словом *fames* (голод). Он доказывал, и небезуспеш-

но, что больше всего Земля подходит под описание одинокой юдоли скорби.

Ровно через восемь дней после того как Кеплер открыл свой третий закон, произошло событие, которое вовлекло Прагу в Тридцатилетнюю войну. Военные потрясения разрушили жизни миллионов людей, и Кеплера в том числе. Он потерял жену и сына в эпидемии, которую принесли с собой солдаты, его царственный покровитель был свергнут, а сам он отлучен от лютеранской церкви за свой бескомпромиссный индивидуализм в вопросах веры. Кеплер вновь стал беженцем. Противоборство, которое и католики, и протестанты провозглашали священной войной, было скорее эксплуатацией религиозного фанатизма теми, кто жаждал земли и власти. В прошлом войны обычно заканчивались, когда воюющие князья исчерпывали свои ресурсы. Но теперь для поддержания действующей армии в ход пошло организованное мародерство. Устрашенное население Европы беспомощно взирало, как плуги и серпы в буквальном смысле перековывают на мечи и копья*.

Волны слухов и паранойи прокатывались по странам, обрушиваясь на самых беспомощных. Среди множества других жертв оказались одинокие старые женщины, заподозренные в колдовстве: мать Кеплера увезли посреди ночи, запихнув в сундук для белья. В Вейль-дер-Штадте, родном городке Кеплера, в период между 1615 и 1629 годами каждый год в среднем трех женщин подвергали пыткам и казнили как ведьм. А Катарина Кеплер была сварливой старухой. Она ввязывалась в споры, которые раздражали местную знать, и приторговывала сонным зельем, а возможно, и галлюциногенами, вроде тех, что приготавливали в те времена мексиканские курандерос**. Несчастный Кеплер полагал, что он сам в какой-то мере способствовал ее аресту.

Дело в том, что он написал одно из первых научно-фантастических произведений, призванных разъяснить и популяризировать науку. Книга называлась «Somnium» («Сон»). В ней описывалось путешествие на Луну, космические странники, которые с лунной поверхности наблюдают восхитительную планету Земля, что медленно вращается в небе над ними. Изменяя перспективу, мы могли представить себе, как обращаются миры. Во времена Кеплера одним из главных аргументов против идеи о вращении Земли было то, что люди этого вращения не чувствуют. В «Somnium» Кеплер попытался изобразить вращение Земли более правдоподобным, эффектным и понятным: «Поскольку большинство не может заблуждаться... я предпочитаю быть на стороне большинства. Поэтому я приложил огромные усилия, чтобы стать понятным как можно большему числу людей». (В другой раз он замечает в письме: «Не обрекайте меня на одну только рутину математических выкладок — оставьте мне время для философских спекуляций, единственного моего наслаждения»***.)

* Некоторые образчики и сейчас можно увидеть в арсенале Граца. — *Авт.*

** *Курандерос* — знахари в Испании и Латинской Америке, врачующие в первую очередь психические заболевания с помощью магии, трав и прочих средств народной медицины. Считается, что курандерос «очищают душу», изгоняя духов, повинных в душевной болезни. — *Пер.*

*** Тихо Браге, как и Кеплер, был далек от враждебного отношения к астрологии, хотя тщательно отделял свою собственную тайную версию астрологии от более



Луна над Землей: вид вблизи границы атмосферы.

Изобретение телескопа положило начало тому, что Кеплер называл «лунной географией». В «Somnium» он изображает Луну изобилующей горами и долинами, «пористой, как будто изрытой кавернами и пещерами». Это отклик на открытия Галилея, который незадолго перед тем увидел лунные кратеры в первый астрономический телескоп. Кеплер представлял себе Луну населенной существами, которые хорошо приспособились к суровой окружающей среде. Он изображает медленно вращающуюся Землю, видимую с поверхности Луны, и высказывает догадку, что континенты и океаны нашей планеты порождают ассоциации, подобные тому человеческому лицу, которое мы видим на Луне. Сближение в Гибралтарском проливе берегов Южной Испании и Северной Африки вызывает в его уме образ девы в струящихся одеждах, которая вот-вот поцелует своего возлюбленного, — хотя, на мой взгляд, это больше напоминает соприкасающиеся носы.

Памятуя о длинных лунных днях и ночах, Кеплер писал об «очень резком климате на Луне и разрушительных перепадах от жары к холоду», что совершенно верно. Конечно, он был прав не во всем. Так, он считал, что на Луне существуют полноценная атмосфера и океаны, что планета обитаема. Наиболее курьезно выглядит его гипотеза о происхождении лунных кратеров, которые, по его словам, придают Луне сходство с «мальчишеским лицом, изрытым оспой». Он не погрешил против истины, когда доказывал, что кратеры являются впадинами, а не возвышенностями. В ходе собственных наблюдений он обратил внимание на валы вокруг многих кратеров и на существование в кратерах центральных пиков. Однако он думал, что правильная круговая форма кратеров подразумевает такой уровень порядка, что только присутствие разумной жизни может его объяснить. Он не догадывался, что падение с неба огромных камней должно вызывать взрывы, идеально симметричные по всем направлениям и оставляющие после себя круглые воронки, — именно таково происхождение большинства кратеров на Луне и на других планетах земного типа. Кеплер же вместо этого пришел к выводу о «существовании некой разумной расы, способной создавать на поверхности подобные углубления. Эта раса должна быть достаточно многочисленной, чтобы одна группа использовала вновь созданное углубление, а другая занималась сооружением следующего». Довод о маловероятности столь грандиозных строительных начинаний Кеплер парировал ссылкой на египетские

распространенных в его время вариантов, которые он считал проводниками суеверия. В своей книге «Astronomiae Instauratae Mechanica», опубликованной в 1598 г., он доказывал, что астрология «в действительности заслуживает большего доверия, чем принято думать», при условии, что схемы положений звезд будут надлежащим образом усовершенствованы. Браге писал: «Я занимался алхимией, а также изучением небесных явлений начиная с 23 лет». Но обе эти псевдонауки, полагал он, таят в себе секреты, слишком опасные для простых смертных (хотя совершенно безопасные, по его мнению, для тех князей и королей, у которых он состоял на жалованье). Браге поддерживал долговую и воистину опасную традицию некоторых ученых мужей, убежденных, что тайное знание может быть доверено только им, а также светской и духовной власти: «Бесполезно и даже безрассудно делать общедоступными такие знания». Кеплер, напротив, читал лекции по астрономии в школах, много публиковался, причем нередко за свой счет, и писал научную фантастику, которая, конечно же, предназначалась не для его ученых коллег. Пусть он и не был популяризатором науки в современном смысле, пересмотр позиций всего за одно поколение, разделявшее Браге и Кеплера, говорит о многом. — *Авт.*

пирамиды и Великую Китайскую стену, которые, как теперь выяснилось, действительно видны с околоземной орбиты. Идея о том, что геометрический порядок обнаруживает скрытый за ним разум, была центральной в жизни Кеплера. Его аргументы относительно лунных кратеров предвосхищают будущую полемику о природе марсианских каналов (см. гл. V). Удивительно, что поиски внеземной жизни были начаты при жизни того самого поколения, которое узнало телескоп, и занимался этим величайший теоретик своего времени.

Отдельные места в «Somnium» явно автобиографичны. Главный герой, например, наносит визит Тихо Браге. Его родители торгуют лекарствами. Его мать водит дружбу с духами и демонами, один из которых в конце концов соглашается устроить путешествие на Луну. Нас, нынешних, «Somnium» убеждает, что «во сне человеку должна подчас дозволяться такая свобода воображения, которая совершенно невозможна в мире чувственного восприятия», но у многих современников Кеплера эта мысль не находила отклика. Научная фантастика была вновь во времена Тридцатилетней войны, и книгу Кеплера использовали как доказательство в пользу того, что его мать — ведьма.

Забыв о прочих горестях, Кеплер бросается в Вюртемберг, там он находит свою семидесятичетырехлетнюю мать закованной в кандалы и заключенной в протестантскую тюрьму, где ей, как Галилею в тюрьме католической, угрожали пытками. Как и положено ученому, он начал с поиска естественных причин различных событий, которые повлекли за собой обвинение в ведовстве, включая незначительные хвори, которые жители Вюртемберга приписывали ее заклинаниям. Его расследование завершилось успехом — триумфальной победой разума над суеверием, чем, собственно, и была вся жизнь Кеплера. Его мать изгнали из Вюртемберга, пригрозив смертью, если она когда-нибудь вздумает вернуться; именно смелое вмешательство Кеплера, по всей видимости, привело к появлению герцогского указа, запрещающего привлекать к суду за ведовство при наличии столь слабых доказательств.

Превратности войны лишили Кеплера средств к существованию, и до конца жизни он прозябал, выпрашивая денег и покровительства. Он составлял гороскопы для герцога Валленштейна, как делал это для Рудольфа II, и свои последние годы провел в подвластном Валленштейну силезском городе Загане (ныне Жагань, Польша. — *Ред.*). Эпитафия, которую он сам себе сочинил, гласила: «Я измерял небеса, теперь измеряю тени. К небу прикован был разум, к Земле — останки»*. Но Тридцатилетняя война не оставила следа от его могилы. Если бы в наши дни была установлена мемориальная доска, то, отдавая дань мужеству ученого, на ней следовало бы написать: «Он предпочел суровую истину любимейшим своим иллюзиям».

Иоганн Кеплер верил, что наступит такой день, когда исследователи, «не убоившиеся громадных просторов» космоса, отправятся в небо на «кораблях с парусами, приспособленными к небесным ветрам». И сегодня эти исследователи — люди

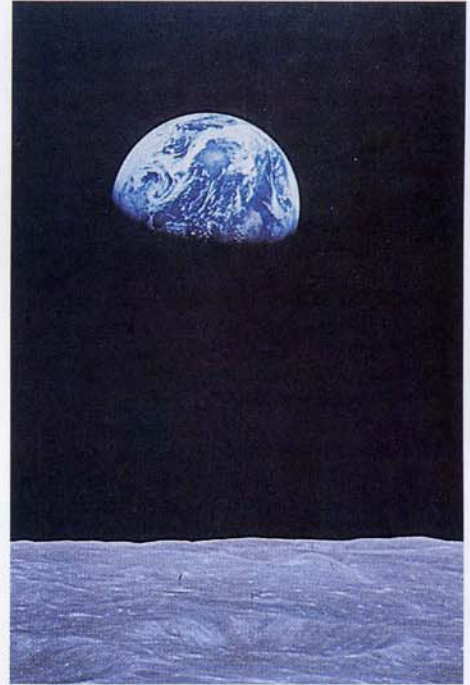

Земля над Луной: увидеть это мечтал Кеплер.

* В оригинале: «Mensus eram coelos nunc terrae metior umbras; Mens coelestis erat, corporis umbra jacet». — *Пер.*

и автоматы — в своих путешествиях через необозримые космические пространства используют в качестве безотказного руководства три закона движения планет, которые Кеплер вывел в течение жизни, полной тяжелых трудов и поразительных открытий.

Поиски длиною в жизнь, которые вел Иоганн Кеплер, стремясь понять ход планет и обнаружить гармонию на небесах, получили свое разрешение спустя тридцать шесть лет после его смерти в работах Исаака Ньютона. Ньютон явился в этот мир в Рождество 1642 года таким крошечным, что, как сказала ему мать многие годы спустя, мог бы поместиться в литровую пивную кружку. Болезненный, обделенный родительской любовью, раздражительный, необщительный, девственник до самой смерти, Исаак Ньютон был, вероятно, величайшим из всех когда-либо живших научных гениев.

Уже в ранней молодости Ньютона беспокоили бесполезные вопросы, как, например, является свет «субстанцией либо акциденцией»* или каким образом гравитация может оказывать воздействие через пустое пространство. Он рано решил, что традиционное для христианства учение о Святой Троице — это ошибочное толкование Священного Писания. Его биограф, Джон Мейнард Кейнс, утверждает:

*По своим убеждениям он был ближе к иудаистскому монотеизму школы Маймонида**. Он пришел к этому итогу не путем так называемых рациональных или скептических аргументов, но только через интерпретацию древних авторитетов. Он был убежден, что тексты откровений не дают никакой почвы для доктрины о Троице, которая, по его мнению, возникла в результате позднейших фальсификаций. Бог откровений был единственным Богом. Но это оставалось страшной тайной, которую Ньютон вынужден был всю свою жизнь скрывать неимоверными усилиями.*

Как и Кеплер, он не был свободен от суеверий своего времени и неоднократно обращался к мистицизму. И действительно, большинство интеллектуальных достижений Ньютона можно связать с метаниями между рационализмом и мистицизмом. В 1663 году, в возрасте двадцати лет, он купил на ярмарке в Сторбридже книгу по астрологии, «из любопытства, посмотреть, что в ней такое». Он листал ее, пока не добрался до иллюстрации, которую не мог понять, поскольку не был знаком с тригономет-

* *Акциденция* (лат. *accidens* — случайность) — временное, преходящее, несущественное свойство вещи, в отличие от существенного, субстанционального. В данном случае вопрос следует понимать так: является ли свет некой формой материи, веществом, частицами, или он лишь свойство, состояние, внешнее проявление материи. Позднее Ньютон все-таки склонился к субстанциональному представлению о свете (корпускулярной модели) и полемизировал с Гюйгенсом, настаивавшем на волновой природе света. Спор этот удалось разрешить только в XX в., когда теория относительности и квантовая механика позволили построить теоретическую модель света, которая описывала и корпускулярные, и волновые его свойства, проявляющиеся в зависимости от условий наблюдения. Такое представление о природе света получило название корпускулярно-волнового дуализма. — *Пер.*

** *Маймонид* (1135—1204) — еврейский философ-талмудист, врач, систематизатор еврейского Закона. Осуществляя синтез откровения и умозрения, Библии и Аристотеля, в своем рационализме и «очищении» веры от элемента чуда перешел пределы ортодоксии, чем навлек на себя вражду ревнителей религиозной традиции. Оказал влияние на развитие схоластики XIII—XV вв. (прежде всего на средневековый аристотелизм в лице Альберта Великого и Фомы Аквинского). — *Пер.*

трией. Он приобрел книгу по тригонометрии, но тут же обнаружил, что не может разобраться в геометрических рассуждениях. Тогда он отыскал Евклидовы «Начала геометрии» и стал читать. Спустя два года он изобрел дифференциальное исчисление.

В студенческие годы Ньютон был зачарован загадкой солнечного света. У него возникла опасная привычка смотреть на отражение Солнца в зеркале:

За несколько часов я довел свои глаза до такого состояния, что, даже не глядя на яркие предметы, видел перед собой Солнце; я не мог ни писать, ни читать и, чтобы восстановить зрение, на три дня заперся в темной комнате и всеми силами старался отвлечь свое воображение от Солнца. Ибо стоило мне подумать о нем, как я немедленно видел его изображение, хотя находился в темноте.

В 1666 году, в возрасте двадцати трех лет, когда Ньютон учился в Кембриджском университете, эпидемия чумы заставила его провести год в праздном уединении в деревушке Вулсторп, где он родился. В это время он занимал свой досуг тем, что разрабатывал дифференциальное и интегральное исчисления, доискивался до первооснов природы света и закладывал фундамент теории всемирного тяготения. В истории физики был еще только один такой год — 1905-й, «удивительный год» Эйнштейна. Когда Ньютона спрашивали, как ему удалось сделать свои выдающиеся открытия, он затруднялся с ответом: «Я размышлял над ними». Его работы были столь значительны, что учитель по Кембриджу, Исаак Барроу, уступил ему кафедру математики, когда спустя пять лет молодой человек вернулся в колледж.

Вот как описывал Ньютона, которому перевалило за сорок, его слуга:

Я никогда не видел, чтобы он отдыхал или развлекался — ездил верхом, гулял, играл в мяч или занимался другими подобными упражнениями. Он считал потерянным всякий час, не потраченный на исследования, к которым он был прикован столь неотлучно, что редко покидал свой кабинет, кроме как в часы занятий [для чтения лекций]... на которые приходили послушать его лишь немногие, а понимали и вовсе единицы, а потому нередко за неимением слушателей он, как говорится, читал лекции стенам.

Студенты Ньютона, как и слушатели Кеплера, так никогда и не узнали, чего лишились.

Ньютон открыл закон инерции*, в соответствии с которым движущийся объект стремится продолжать движение по прямой линии до тех пор, пока какое-нибудь внешнее воздействие не собьет его с этого пути. Луна, по мнению Ньютона, улетела бы по прямой линии, касательной к орбите, если бы не особая сила, тянущая ее к Земле и заставляющая постоянно сворачивать с прямого пути на окружность. Эту силу Ньютон называл гравитацией и считал, что она действует на расстоянии. Между Землей и Луной нет видимой связи. И тем не менее Земля постоянно притягивает Луну к себе. Пользуясь третьим законом Кеплера, Ньютон математически выявил природу гравитационной силы**.

* Строго говоря, закон инерции открыл Галилей, однако Ньютон четко сформулировал его и положил в основу механики. — *Пер.*

** К сожалению, в своем выдающемся труде «Начала» Ньютон не воздал должного Кеплеру. Однако в 1686 г. в письме Эдмунду Галлею он говорит о своем законе тяготения: «Я подтверждаю, что вывел его из теоремы Кеплера около двадцати лет назад». — *Авт.*

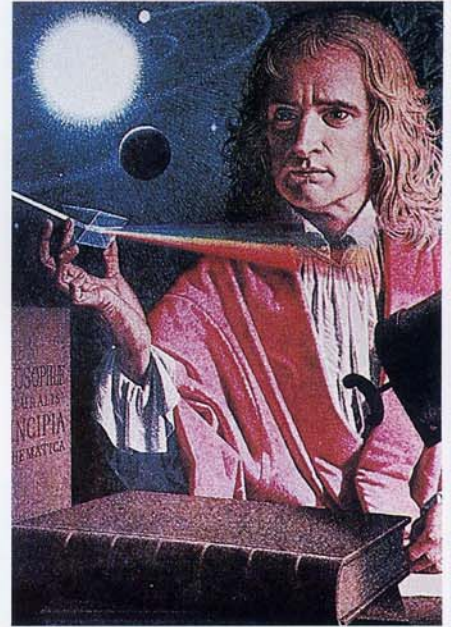

Исаак Ньютон. Художник Ж.-Л. Гуанс.
© National Geographic Society

Он продемонстрировал, что та же сила, которая заставляет яблоко падать на Землю, удерживает Луну на орбите вокруг Земли и отвечает за обращение по орбитам спутников Юпитера, по тем временам еще недавно открытых.

Испокон веков вещам свойственно падать вниз. В том, что Луна движется вокруг Земли, человечество было уверено на протяжении всей своей истории. Ньютон был первым, кто понял: за оба эти явления ответственна одна и та же сила. Именно поэтому открытое Ньютоном тяготение называют «всемирным». Во всей Вселенной действует один и тот же закон тяготения.

Это закон обратных квадратов. Сила уменьшается обратно пропорционально квадрату расстояния. Если дистанция между двумя объектами возрастает вдвое, то сила гравитационного притяжения между ними уменьшается вчетверо. При десятикратном росте расстояния гравитация станет в $10^2 = 100$ раз слабее. Очевидно, что сила должна находиться в обратной зависимости от расстояния, то есть убывать с его ростом. Если бы сила с расстоянием увеличивалась, то наибольшие силы действовали бы между наиболее далекими объектами, и тогда, я думаю, все вещество Вселенной оказалось бы стянутым в одну громадную космическую кучу. Ничего подобного не происходит, а значит, тяготение должно убывать с расстоянием. Вот почему движение планет и комет замедляется вдали от Солнца и ускоряется вблизи него — действующее на них притяжение тем слабее, чем дальше от Солнца они находятся.

Из Ньютоновых принципов можно вывести все три кеплеровских закона движения планет. Законы Кеплера были эмпирическими, основанными на кропотливых наблюдениях Тихо Браге. Законы Ньютона — теория, довольно простые математические абстракции, из которых, в конечном счете, можно вывести все измерения Браге. Это позволило Ньютону, не скрывая гордости, написать в своих «Началах»: «Теперь я продемонстрирую основание Системы Мира».

Впоследствии Ньютон председательствовал в Королевском обществе, был смотрителем, а затем директором Монетного двора, где отдавал всю свою энергию борьбе с фальшивомонетчиками. Его природная угрюмость и замкнутость росли; он решил прекратить занятия наукой, из-за которых втянулся в жесткие споры с другими учеными (в основном по вопросам приоритета открытий); кое-кто даже распространял слухи, будто с ним приключилось что-то вроде «нервного расстройства». Тем не менее Ньютон до самого конца жизни продолжал эксперименты на грани химии и алхимии, а недавние исследования позволяют предположить, что его недуг был не столько психического свойства, сколько связан с отравлением тяжелыми металлами, вызванным систематическим приемом внутрь небольших количеств мышьяка и ртути. Для химиков того времени проба на вкус была довольно распространенным методом анализа.

Несмотря на это поразительный интеллект Ньютона оставался в полном порядке. В 1696 году швейцарский математик Иоганн Бернулли обратился к коллегам с предложением разобраться в неразрешенной задаче о брахистохроне — найти кривую, соединяющую две точки, вдоль которой тело, движущееся под действием силы тяжести, быстрее всего пройдет путь от одной точки до дру-

гой. Первоначально Бернулли установил шестимесячный срок, однако потом увеличил его до полутора лет по просьбе Лейбница, одного из ведущих ученых того времени, независимо от Ньютона изобретшего дифференциальное и интегральное исчисление. Задание поступило к Ньютону в четыре часа дня 29 января 1697 года. На следующее утро, перед уходом на службу, он вызвал к жизни новую ветвь математики, называемую вариационным исчислением, применил ее к задаче о брахистохроне и отправил решение, которое, по его требованию, было опубликовано анонимно. Однако блеск и оригинальность работы выдавали ее автора. Когда Бернулли увидел решение, он заметил: «Мы узнаём льва по когтям». Ньютону шел тогда пятьдесят пятый год.

На закате жизни основные его интеллектуальные усилия были направлены на калибровку и согласование хронологий древних культур в традициях историков прошлого — Мането, Страбона и Эратосфена. В последней своей работе «Исправленная хронология древних царств», изданной посмертно, Ньютон привел множество астрономических опорных точек для различных исторических событий, реконструировал архитектуру храма Соломона; весьма провокационно заявил, что все созвездия Северного полушария названы в честь персонажей, атрибутов и событий греческого мифа о Ясоне и аргонавтах, и, наконец, на этом основании предположил, что боги всех цивилизаций (за единственным исключением его собственного бога) были на самом деле древними королями и героями, которых обожествили последующие поколения.

Кеплер и Ньютон олицетворяют собой переломный момент в человеческой истории — открытие того, что вся Природа управляется чрезвычайно простыми математическими законами, что одни и те же законы действуют на Земле и на небе и что существует соответствие между образом нашего мышления и принципами устройства мира. Они безмерно уважали точность эмпирических данных, и их высокоточные предсказания движения планет стали неопровержимым доказательством того, что человек способен постичь Космос до самых глубин. Нашей современной глобальной цивилизацией, нашим видением мира и нынешними исследованиями Вселенной мы во многом обязаны их озарениям.

Ньютон всегда отстаивал приоритет своих открытий и яростно соперничал с собратьями по цеху. Ему ничего не стоило отложить на десяток-другой лет публикацию открытого им закона обратных квадратов. Но перед лицом величия и загадочности Природы он, подобно Птолемею и Копернику, был радостно возбужден и обезоруживающе скромнен. Перед самой смертью он писал: «Я не знаю, кем представляюсь миру; однако сам себе я всегда казался всего лишь мальчиком, играющим на морском берегу, который забавляется, находя то особенно гладкий камешек, то необычно красивую ракушку, в то время как великий океан истины лежит перед ним совершенно неисследованным».



Комета Веста, сфотографированная с Земли в феврале 1976 г. Мартином Гроссманом в Громау, Германия. Ветер из протонов и электронов, летящих от Солнца, уже опустившегося под горизонт, сдувает огромный хвост с ледяного ядра кометы.

Глава IV

НЕБЕСА И ПРЕИСПОДНЯЯ

Девять миров помню я.

Снорри Стурлусон. Младшая Эдда. 1200

Я есть смерть, великий разрушитель миров.

Бхагавадгита

Врата рая и ада рядом, они неразличимы.

Никос Казандзакис. Последнее искушение Христа

Земля — чудесное и относительно спокойное место. Ход вещей меняется, но медленно. Можно прожить целую жизнь и никогда не столкнуться со стихийным бедствием страшнее урагана. Это делает нас благодушными, расслабленными и беззаботными. Но естественная история непреложно свидетельствует: миры подвергались опустошению. Даже мы, люди, достигли сомнительных технических успехов в деле устройства собственных катастроф, как преднамеренно, так и по небрежности. Ландшафты других планет, где сохранились приметы далекого прошлого, являют нам бесчисленные следы грандиозных катаклизмов. Все дело во временной шкале. Событие, немислимое на отрезке в сто лет, в течение ста миллионов лет может оказаться неизбежным. Но даже на Земле, даже в нашем столетии случались очень странные природные явления.

Ранним утром 30 июня 1908 года в Центральной Сибири через все небо с огромной скоростью пронесся гигантский огненный шар. В том месте, где он коснулся горизонта, произошел невероятной силы взрыв. На площади в 2000 квадратных километров повалило лес, а вблизи места падения огненная вспышка сожгла тысячи деревьев. Взрыв породил в атмосфере ударную волну, дважды обогнувшую Землю. В течение двух следующих дней в воздухе оставалось столько мелкой пыли, что рассеянный ею свет позволял читать газету на улицах ночного Лондона, за 5000 километров.

Правительство царской России не могло, конечно, озаботиться исследованием столь «тривиального» события, тем более что случилось оно далеко в Сибири, среди темных тунгусов. Лишь через десять лет после революции для анализа почвы и опроса свидетелей была отправлена первая исследовательская партия. Вот некоторые из собранных ею рассказов*.

Рано утром, когда все еще спали, сильный толчок подбросил в воздух чум вместе со всеми, кто в нем находился. А как упали на землю, то вся семья была покрыта

* Цит. по: Показания очевидцев тунгусского падения. Деп. ВИНТИП, Томск, № 5350–81. (Материалы предоставлены В. Ромейко). — Пер.



Советский геолог Л. А. Кулик (справа) и его помощник в 1930 г. изучают место Тунгусского события 1908 г. в Восточной Сибири. Кулик, одетый в накомарник, настраивает теодолит.

синяками, а Акулина с Иваном даже сознание потеряли. Когда они пришли в себя, то услышали ужасный шум и увидели, что вокруг них горит лес и большая часть его повалена.

В завтрак я сидел на крыльце дома на фактории Вановаре и лицом был обращен на север. Только я замахнулся топором, чтобы набить обрuch на кадушку, как вдруг... небо раздвоилось, и в нем широко и высоко над лесом появился огонь. Вся северная часть неба была покрыта огнем. В этот момент мне стало так горячо, словно на мне загорелась рубашка... Я хотел уж было разорвать и сбросить с себя рубашку, но в этот момент небо захлопнулось и раздался сильный удар, а меня сбросило на землю сажени на три. В первый момент я лишился чувств, но выбежавшая из избы моя жена ввела меня в избу. После удара пошел такой шум, словно падали камни или стреляли из пушек, и когда я лежал на земле, то прижимал голову, опасаясь, чтобы камни не проломили голову. В момент, когда раскрылось небо, с севера пронесся мимо изб горячий ветер, как из пушки, который оставил на земле следы в виде дорожек...

Когда я сел завтракать около своей сохи, вдруг раздался удары, как бы пушечные выстрелы. Конь упал на колени. С северной стороны над лесом вылетело пламя... Потом вижу — еловый лес пригнуло: ураган, думаю, схватился за соху обеими руками, чтобы не унесло. Ветер был так силен, что снес немного почвы с поверхности земли; а потом этот ураган на Ангаре воду валом погнал: мне все хорошо было видно, т. к. пашина была на бугре.

Грохот перепугал лошадей настолько, что они пустились вскачь, в панике потянули в разные стороны плуги.

Плотники, работавшие на постройке указанного амбара, после первого и второго ударов в полном недоумении крестились; а когда раздался третий удар, так плотники попадали с риштовок на щепки навзничь. Некоторые были так сильно ошеломлены и перепуганы, что нам... приходилось приводить их в чувство и успокаивать... Все мы... тоже бросили работу и пошли в село... Там на улице собрались целые толпы местных жителей, горячо обсуждавших и на всевозможные лады истолковывающих это необыкновенное явление.

Я был в поле. Только я успел запрячь лошадь в борону и стал привязывать другую, как вдруг услышал как бы несильный выстрел из ружья вправо от себя. Я тотчас же повернулся и увидел летящее как бы воспламененное, вытянутое: лоб шире, к хвосту — уже, цветом как огонь днем (белый), во много раз больше солнца, но много слабее его по яркости, так что на него можно было смотреть. Позади пламени оставалась как бы пыль. Она вилась клубками, а от пламени оставались еще синие полосы... Как только скрылось пламя, послышались звуки сильнее ружейных выстрелов, чувствовалось дрожание земли и слышно было дребезжание стекол в окнах зимовья.

Я мыл шерсть на берегу реки Кана, как вдруг сперва послышался шум, как от крыльев испуганной птицы... и по реке пошла вверх по течению волна вроде зыби. После чего последовал один резкий удар... Удар был настолько силен, что один из рабочих... упал в воду.

Это удивительное событие известно как падение Тунгусского метеорита. Некоторые ученые высказали догадку, что его причиной послужил кусок антивещества, аннигилировавший при контакте с обычным веществом Земли и породивший вспышку

гамма-излучения. Однако отсутствие радиационного заражения на месте падения не позволяет принять такую гипотезу. Другие утверждали, что Землю прошла насквозь маленькая черная дыра — внедрилась в земные толщи в Сибири и вышла наружу с другой стороны планеты. Но записи атмосферных ударных волн не обнаруживают и намека на объект, вылетевший из Северной Атлантики позднее в тот же день. Возможно, это был космический корабль какой-то невообразимо развитой внеземной цивилизации, потерпевший аварию в отдаленном районе неизвестной планеты из-за неустраняемых технических проблем. Но на месте падения не найдено никаких следов подобного аппарата. Каждая из этих гипотез уже когда-либо высказывалась, причем некоторые — более или менее серьезно. Ни одна из них не имеет под собой убедительных доказательств. Главная особенность тунгусского феномена состоит в том, что и ужасный взрыв, и мощная ударная волна, и гигантский лесной пожар были налицо, но на месте падения не образовалось ударного кратера. Похоже, есть только одно объяснение, не противоречащее фактам: в 1908 году на Землю упал обломок кометы.

По необозримым межпланетным просторам разбросано множество объектов — каменных, металлических, ледяных; некоторые частично состоят из органических молекул. Есть такие, что размером с пылинку, но бывают неправильной формы обломки величиной с Никарагуа или Бутан. Иногда, совершенно случайно, на их пути оказывается планета. Тунгусский метеорит, вероятно, был порожден ледяным обломком кометы, который в поперечнике достигал примерно сотни метров (размер футбольного поля), весил миллион тонн и двигался со скоростью около 30 километров в секунду.

Если такое столкновение произойдет сегодня, то по ошибке, особенно в момент паники, его могут принять за ядерный взрыв. Падение кометы способно вызвать все эффекты, характерные для мегатонного ядерного взрыва, в том числе грибовидное облако, за двумя исключениями: не будет гамма-излучения и радиоактивных осадков. Может ли редкое, но естественное явление — падение крупного кометного обломка — привести к развязыванию ядерной войны? Странный был бы сценарий: небольшая комета падает на Землю, как это случалось и раньше с миллионами других комет, и наша цивилизация немедленно самоуничтожается. Не мешало бы нам побольше узнать о кометах, столкновениях и катастрофах. Вот, например, 22 сентября 1979 года американский спутник «Вела» зарегистрировал яркую двойную вспышку света где-то на границе южной Атлантики и западной части Индийского океана. В первую очередь возникло предположение, что это были тайные испытания созданных в ЮАР или в Израиле маломощных ядерных зарядов (килотонны две, примерно в шесть раз меньше, чем у бомбы, сброшенной на Хиросиму). Политические последствия очень серьезно изучались во всем мире. Но что, если эти вспышки вызвало падение небольшого астероида или кометы? Данное объяснение было признано наиболее вероятным, когда воздушная разведка не обнаружила в районе вспышек никаких следов радиоактивности. Вот пример того, как опасно в наш ядерный век не уделять должного внимания ударам из космоса.

Кометы большей частью состоят из льда — замерзшей воды (H_2O) с небольшими примесями метана (CH_4) и аммиака (NH_3).



Уничтоженная тайга. Фотография сделана в пяти километрах от эпицентра спустя 21 год после Тунгусского события. Все деревья повалены в направлении от точки взрыва.

Вторгаясь в атмосферу Земли, обломок кометы скромных размеров порождает огромный сияющий болид, способный воспламенить деревья, и мощную ударную волну, которая может повалить лес и регистрируется по всему миру. Однако вовсе не обязательно, что на поверхности образуется крупный кратер. При входе в атмосферу все льды могут растаять. В таком случае отыщется лишь небольшое число фрагментов кометы — скорее всего, только редкие крупинки неледяных составляющих кометного ядра. Советский ученый Е. Соботович обнаружил большое количество микроскопических алмазов, разбросанных на месте падения Тунгусского метеорита. Такие алмазы уже находили прежде в упавших метеоритах, происхождение которых могло быть связано с кометами.

Если в ясную погоду с наступлением темноты внимательно, не отвлекаясь, понаблюдать за небом, то прямо над головой иногда удастся заметить короткую вспышку метеора. В некоторые ночи, всегда приходящиеся на одни и те же календарные даты, выпадает шанс полюбоваться метеорным потоком — своеобразным природным фейерверком, небесным шоу. Эти метеоры мельче горчичного зернышка, скорее оседающая пыль, чем падающие звезды. Входя в земную атмосферу, метеорные частицы разогреваются под действием трения, на мгновение ярко вспыхивают и погибают на высоте около 100 километров. Метеоры — это остатки разрушившихся комет*. Старые кометы, многократно проходя вблизи Солнца и разогреваясь, подвергаются распаду, испарению и прекращают свое существование. Их остатки рассеиваются вдоль всей кометной орбиты. Там, где эта орбита пересекается с земной, нас поджидает метеорный рой. Какой-то своей частью рой всегда приходится на один и тот же участок земной орбиты, и поэтому метеорный поток каждый год наблюдается в один и тот же день. 30 июня 1908 года был день метеорного потока Бета-Таурид, свя-

* Предположение о связи между метеорами, метеоритами и кометами впервые высказал Александр Гумбольдт в своей всеохватной популяризаторской работе «Космос», опубликованной с 1845 по 1862 г. Именно чтение ранних работ Гумбольдта подвигло Чарльза Дарвина к попытке объединить географические исследования с естественной историей. Вскоре после этого он согласился занять место натуралиста на борту корабля «Бигль», и в итоге появилась книга «Происхождение видов». — *Авт.*

Фрагмент гобелена из Байё (XI в.), на котором запечатлена комета Галлея в апреле 1066 г. Латинская надпись слева от стилизованного изображения кометы гласит: «Эти люди удивляются звезде». Придворный спешит доложить о событии английскому королю Гарольду II, чье поражение от руки Вильгельма Завоевателя, как многие верили, предвещала комета (обратите внимание на вторгающиеся корабли, изображенные внизу). Гобелен был изготовлен по повелению королевы Матильды, жены Вильгельма.





В своей картине «Поклонение волхвов» (ок. 1304 г.) Джотто изображает вифлеемскую звезду как комету, не представляющую собой ничего сверхъестественного. Вероятно, прообразом этого изображения послужила для Джотто комета Галлея, появившаяся в 1301 г. С разрешения SCALA / Editorial Photocolor Archives

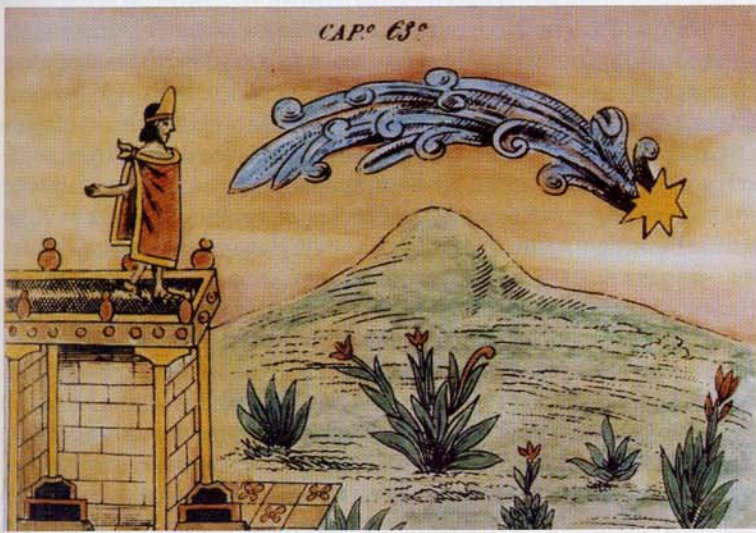

Ацтекский рисунок, на котором изображен наблюдающий за яркой кометой правитель Монтесума. Он разделял широко распространенное суеверие о том, что кометы предвещают катастрофы, впал в глубокую депрессию и тем самым непреднамеренно содействовал испанским завоевателям. Это великолепный пример самосбывающегося пророчества. Ил. из «Истории Индии Новой Испании» Диего Дурана

занного с кометой Энке. Возможно, первопричиной Тунгусского феномена послужил обломок именно этой кометы — фрагмент, который оказался значительно крупнее крошечных песчинок, вызывающих безобидные вспышки метеоров.

Кометы всегда были источниками страха и суеверного трепета. Их неожиданное появление бросало вызов представлению о неизменном и божественном упорядоченном Космосе. Казалось невероятным, что приковывающая к себе взгляд полоса молочно-белого пламени, которая каждую ночь восходит и заходит вместе со звездами, появилась безо всякой на то причины и не является каким-либо предзнаменованием. Так возникла идея, будто кометы — это предвестницы катастроф, знаки божественного гнева, что они предсказывают смерть правителей и гибель царств. Вавилоняне считали кометы небесными бородами. Греки говорили о струящихся волосах, арабы — о пылаю-



Турецкое изображение Великой кометы 1577 г. (сравните со следующим рисунком). Впечатление от появления кометы было настолько сильным, что привело к основанию Стамбульской обсерватории. С разрешения Библиотеки Стамбульского университета



Афиша, напечатанная в Праге Петром Кодициллусом, изображает Великую комету 1577 г., протянувшуюся над Луной и Сатурном, а также художника, который зарисовывает ее при свете фонаря. Вывод Тихо Браге о том, что эта комета находилась дальше Луны, привел к тому, что кометы были исключены из числа земных явлений и совершенно правомерно причислены к небесным. Центральная библиотека Цюриха. Фото О. Гингерича

ших мечях. Во времена Птолемея кометы были тщательно классифицированы по форме на «лучи», «трубы», «кувшины» и тому подобное. Птолемей верил, что кометы приносят войны, жаркую погоду и «потрясение устоев». Некоторые средневековые изображения комет похожи на неопознанные летающие распятия. Андреас Целициус, глава лютеранской церкви и епископ Магдебургский, опубликовал в 1578 году «Теологическую памятку о новой комете», в которой проводилась мысль, будто «густой дым человеческих грехов, зловонный и отвратительный пред ликом Господа, поднимаясь каждый день, каждый час, каждое мгновение, постепенно становится настолько плотным, что образует кометы с вьющимися и заплетающимися волосами, которые в конце концов воспламеняются от огненного гнева Высшего Небесного Судии». На это ему возражали, что, будь кометы дымом грехов, они постоянно пылали бы в небесах.

Самая древняя запись о появлении кометы Галлея (она же самая древняя запись о кометах) обнаружена в китайской «Книге принца Хуай-нана», сопровождавшего правителя У в военном походе. Это был 1057 год до нашей эры. Сближением кометы Галлея с Землей в 66 году, вероятно, можно объяснить упоминание Иосифом Флавием меча, который целый год висел над Иерусалимом*. В 1066 году норманны были свидетелями очередного возвращения кометы Галлея. Поскольку для них это стало предзнаменованием падения *некоего* королевства, комета в каком-то смысле ускорила вторжение в Англию Вильгельма Завоевателя. Появление кометы отражает своеобразная хроника того времени — гобелен из Байё. В 1301 году Джотто, один из основоположников современной реалистической живописи, засвидетельствовал другое появление кометы Галлея и запечатлел ее в сцене Рождества Христа. Великая комета 1466 года — еще один визит кометы Галлея — вызвала панику в христианской Европе; христиане опасались, что Господь, посылающий кометы, может быть на стороне турок, которые недавно захватили Константинополь.

Ведущие астрономы XVI—XVII веков были в восторге от комет, и даже Ньютон не остался к ним равнодушным. Кеплер писал, что кометы носятся по космосу, «как рыбы по морю», но постепенно рассеиваются солнечным светом, поскольку кометные хвосты всегда направлены в сторону, противоположную Солнцу. Дэвид Юм, во многих отношениях бескомпромиссный рационалист, по-видимому, в шутку рассуждал о том, что кометы могут быть репродуктивными клетками — яйцами или спермой — планетных систем и что планеты вступают в своего рода межзвездное соитие. Ньютон, еще в студенчестве, до изобретения телескопа-рефлектора, провел немало бессонных ночей, пытаясь невооруженным глазом отыскать на небе кометы, и так усердствовал, что даже заболел от истощения. Вслед за Тихо Браге и Кеплером Ньютон пришел к выводу, что кометы, видимые с Земли, движутся не в атмосфере нашей планеты, как считал Аристотель и многие другие ученые, но находятся гораздо дальше Луны, хотя и ближе, чем Сатурн. Подобно планетам, кометы излучают отраженный солнечный свет, «и сильно ошибаются те, кто помещает их столь же далеко, как и неподвижные

* Иудейский историк Иосиф Флавий (37 — после 100) именно с этим явлением связывает пожар в храме Иерусалима в 70 г.: «...и были ясные знаки Господни, и сияла в небе над городом комета целый год, и было это светило как карающий меч» (Bild der Wissenschaft. 1994. № 7. С. 64–67). — *Пер.*

звезды; если бы это было так, кометы могли бы получать от нашего Солнца не больше света, чем планеты получают от неподвижных звезд». Ньютон показал, что кометы, подобно планетам, движутся по эллипсам: «Кометы — это особый вид планет, обращающихся вокруг Солнца по очень вытянутым орбитам». Эта демистификация, выразившаяся в предсказании регулярности кометных орбит, привела к тому, что друг Ньютона, Эдмунд Галлей, рассчитал в 1707 году, что кометы 1531, 1607 и 1682 годов были явлениями с 76-летним интервалом одной и той же кометы. И Галлей предрек ее возврат в 1758 году. Строго в указанное время комета возникла на небосводе и была, уже после смерти ученого, названа его именем. В истории человечества комета Галлея сыграла интересную роль, и, возможно, она станет первой небесной гостьей, к которой будет запущен космический зонд во время ее очередного прилета в 1986 году*.

Современные планетологи иногда утверждают, что столкновения с кометами могли дать существенный вклад в формирование планетных атмосфер. Например, вся вода, обнаруживаемая сегодня в атмосфере Марса, могла бы появиться в результате падения небольшой кометы. Ньютон писал, что вещество, составляющее хвосты комет, рассеивается в межпланетном пространстве и мало-помалу притягивается находящимися поблизости планетами. Он был убежден, что Земля постоянно теряет воду, которая «тратится в ходе произрастания и гниения и превращается в сухую почву... Жидкости, если они не поставляются извне, должны постоянно убывать и наконец совершенно исчезнуть». Похоже, Ньютон считал, что земные океаны имеют кометное происхождение и что жизнь возможна лишь потому, что на планету падает кометное вещество. В своих мистических размышлениях он идет еще дальше: «Более того, я подозреваю, что именно из комет в основном поступает дух, который в действительности является самой малой, но при этом самой сложной и самой полезной составляющей нашего воздуха и потому столь необходим для поддержания жизни и всего нашего существования».

Еще в 1868 году астроном Уильям Хёггинс** обнаружил, что некоторые детали в спектрах кометы и природного горючего или нефтяного попутного газа совпадают. Так Хёггинс открыл в составе комет органическое вещество; в последующие годы в кометных хвостах была выявлена цианогруппа CN, состоящая из атомов углерода и азота, молекулярный фрагмент которой служит осно-

* Впервые с кометой сблизился американский зонд ISEE-3/ICE, который 11 сентября 1985 г. прошел через хвост кометы Джакобини — Циннера в 7800 км от ее ядра. А в следующем году комету Галлея встречали сразу пять космических аппаратов. Две советские межпланетные станции, «Вега-1» и «Вега-2», сблизилась с ее ядром до расстояния 8–9 тыс. км. Перед встречей с кометой эти станции исследовали Венеру. Космический аппарат «Джотто», запущенный Европейским космическим агентством и названный в честь знаменитого итальянского художника, который изобразил комету Галлея на картине «Поклонение волхвов» (1303), приблизился к ядру кометы на расстояние всего около 600 км. В изучении кометы участвовали также два японских зонда — «Суиссен» (максимальное сближение 150 тыс. км) и «Сакитакэ». — Пер.

** Хёггинс (Huggins), Уильям (1824—1910) — английский астроном, одним из первых применил в астрономии спектральный анализ и фотографию. В 1864 г. окончательно установил существование газовых туманностей. Занимался исследованием химического состава звезд. В 1868 г. определил лучевые скорости ряда ярких звезд по сдвигу линий в их спектрах. Показал, что спектры комет отличаются от спектров газовых туманностей; указал, что в спектрах комет существуют полосы углерода. Одним из первых наблюдал протуберанцы на Солнце вне затмения. В 1882 г. получил фотографию внезапной солнечной короны. В 1902—1905 гг. исследовал спектр радия. — Пер.



Сильно стилизованное изображение кометы 1556 года над немецким городом, возможно Нюрнбергом. Центральная библиотека Цюриха. Фото О. Гингерича



Комета Икея — Секи, открывая в 1965 г. двумя японскими астрономами-любителями. Длина ее хвоста ок. 50 млн. км. Национальная обсерватория Китт-Пик. Фото М. Бентона

вой цианидов. Когда в 1910 году Земля должна была пройти сквозь хвост кометы Галлея, многие люди ударились в панику. Они упустили из виду, что хвост кометы невероятно разрежен и опасность отравления во много раз меньше той, которую уже в 1910 году создавали промышленные выбросы в крупных городах.

Разъяснения почти никого не успокоили. Вот, например, заголовки из сан-францисской «Кроникл» от 15 мая 1910 года: «Кометная газовая камера величиной с дом», «Муж исправляется из-за прилета кометы», «Нью-Йорк чудит из-за кометы». Лос-анджелесская «Экземинар» взяла шуточный тон: «Эй! Комета вас еще не нацианидила? <...> Все человечество ждет бесплатная газовая камера», «В ожидании „шумного веселья“», «Многие ощущают запах циана», «Жертва залезла на дерево, пробует позвонить на комету». В 1910 году люди спешили устроить вечеринку, покурить напоследок, пока отравление цианом не привело к концу света. Предприимчивые бизнесмены вразнос торговали противокометными пилюлями и газовыми масками. Последние явились мрачными провозвестниками сражений Первой мировой войны.

Недоразумения, связанные с кометами, случаются и в наши дни. В 1957 году я был аспирантом в обсерватории Йеркса при Чикагском университете. Однажды ночью, оставшись дежурить в одиночестве, я услышал настойчивый телефонный звонок. Голос, выдававший порядочную степень опьянения, произнес в трубке: «Дайте потолковать с аштрóномом!» — «Чем могу быть полезен?» — «Да у нас тут, в Уилметте, в саду вечеринка, так вот в небе какая-то штуковина висит. И что забавно, когда прямо на нее глядишь — исчезает. А когда не смотришь — опять появляется». Наиболее чувствительная часть сетчатки находится в стороне от центра поля зрения. Тусклую звезду или другой объект можно заметить, немного отведя взгляд. Я знал, что на небе в то время была едва различимая невооруженным глазом комета Аренда—Роланда, которую недавно открыли. Поэтому я сообщил, что, вероятно, он видит комету. Последовала продолжительная пауза, а затем вопрос: «Чё еще за комета?» «Комета, — ответил я, — это такой снежный шар поперечником в одну милю». И вновь повисла пауза, еще более долгая, и на том конце потребовали: «Дай-ка мне поговорить с *настоящим* аштрóномом!» Интересно, каких привидений будут страшиться политические лидеры, когда в 1986 году комета Галлея появится вновь, какие еще глупости выплеснутся на нас?*

Хотя планеты движутся вокруг Солнца по эллипсам, их орбиты не слишком вытянуты. На первый взгляд они вообще неотличимы от окружностей. Зато кометы, особенно долгоперио-

* Очередной визит кометы Галлея обошелся без сколько-нибудь существенно всплеска суеверий. Вероятно, большую роль сыграли программы исследования ее при помощи космических аппаратов. К тому же в этот раз знаменитая комета выглядела не слишком впечатляюще. Последнее десятилетие XX в. подарило нам еще две яркие кометы: Хейла—Боппа и Хийакутаке. Еще более впечатляющей была комета Макнота, наблюдавшаяся в 2006–2007 гг. в Южном полушарии. Появление этих комет широко освещалось прессой, но почти исключительно как астрономическое явление. Тем не менее новая фобия в мире все же возникла, но на этот раз она связана с вполне реальной, хотя и маловероятной угрозой падения на землю астероида или кометы. В прессе периодически появляются сообщения об обнаружении астероида, который в ближайшие годы неминуемо сотрет цивилизацию с лица земли. Астрономы в США, Европе и России уже наладили систему слежения за потенциально опасными объектами, однако среди них нет пока ни одного, который представлял бы реальную угрозу для человечества. — Пер.

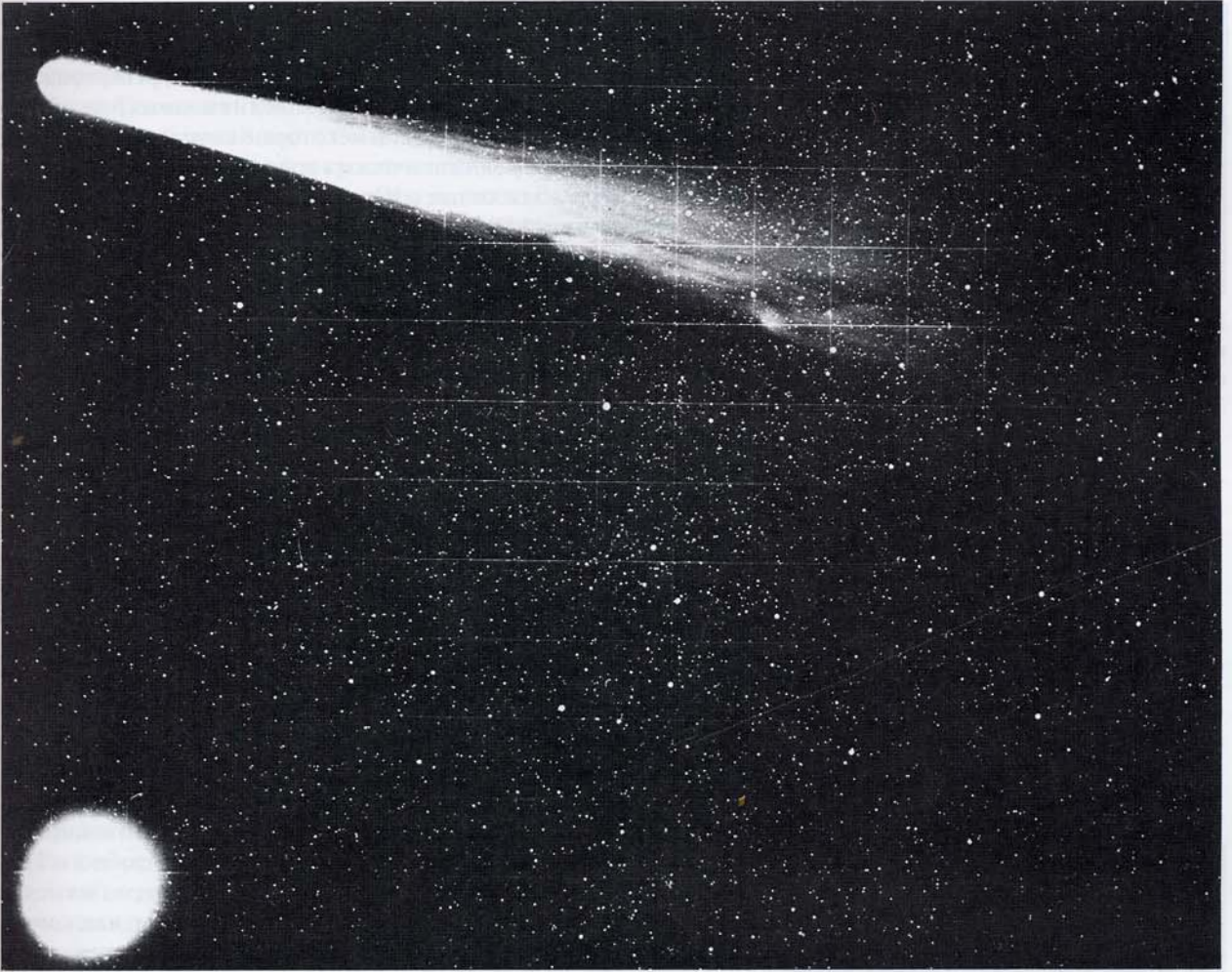

дические, имеют отчетливо выраженные эллиптические орбиты. В сравнении с планетами — старожилками внутренних областей Солнечной системы — кометы здесь новички. Почему орбиты планет почти круговые и значительно отстоят одна от другой? Будь их орбиты сильно вытянутыми, пути планет пересекались бы и рано или поздно произошло бы столкновение. В ранний период истории Солнечной системы, вероятно, было множество планет, пребывающих на стадии формирования. Те, что двигались по эллиптическим пересекающимся орбитам, имели предрасположенность к столкновениям и саморазрушению. Тем же, чьи орбиты приближались к круговым, выпадало больше шансов вырасти и уцелеть. Орбиты современных планет — это пути выживших в коллизионном естественном отборе. Такова спокойная зрелость Солнечной системы, пережившей в юности катастрофические столкновения.

На самых окраинах Солнечной системы, во мраке далеко за пределами планетных орбит, расположено громадное сферическое облако из триллионов кометных ядер, которое обращается вокруг Солнца не быстрее участников автомобильной гонки «Индианаполис-500»*. Типичные кометы выглядят как гигант-

Редкая фотография кометы Галлея, сделанная в 1910 г. Слева внизу — Венера. С разрешения Camera Press — Photo Trends

* Земля удалена от Солнца на расстояние r , равное 1 астрономической единице (150 000 000 км). Протяженность ее почти круговой орбиты составляет $2\pi r \approx 10^9$ км. Каждый год наша планета проходит этот путь, совершая один оборот по орбите. Один



Голова кометы Галлея, май 1910 г. Сфотографирована Х. Ноксом Шоу в Хелуанской обсерватории в Египте с помощью 30-дюймового телескопа-рефлектора.



Комета Хьюмасона, сфотографированная с помощью 48-дюймового телескопа Шмидта в обсерватории Хейла в 1961 г. и названная в честь ее первооткрывателя Милтона Хьюмасона (см. гл. X). За время длительной экспозиции далекие звезды вытянулись в короткие черточки.

ские кувыркающиеся в пространстве снежки поперечником около одного километра. Большинство из них никогда не нарушают условную границу, проведенную по орбите Плутона. Но иногда проходящая мимо звезда производит в кометном облаке гравитационные возмущения, и некоторые кометы оказываются на очень вытянутых эллиптических орбитах, ведущих в сторону Солнца. После сближения с Юпитером или Сатурном путь такой кометы может вновь измениться под воздействием их тяготения, и она станет возвращаться во внутренние области Солнечной системы примерно раз в столетие. Где-то между орбитами Юпитера и Марса комета нагревается и начинает испаряться. Вещество, истекающее из солнечной атмосферы — солнечный ветер, — уносит частицы пыли и льда прочь от кометы, начиная формировать ее хвост. Если бы Юпитер имел в поперечнике один метр, наша комета была бы меньше пылинки, однако хвост ее, когда он полностью разворачивается, сравним по размерам с расстоянием между планетами. Показываясь на земном небе, комета всякий раз сеет суеверный ужас в душах землян. Но в конце концов они понимают, что это небесное тело, облетающее далеко за пределами атмосферы, среди планет. Они вычисляют его орбиту, и, возможно, уже недалек тот день, когда будет запущен небольшой космический аппарат для исследования гостыи, прибывшей к нам из царства звезд.

Рано или поздно кометы сталкиваются с планетами. Земля и ее спутница Луна должны подвергаться бомбардировке кометами и небольшими астероидами — мусором, оставшимся со времен образования Солнечной системы. Поскольку мелких объектов больше, вероятность столкновения с ними выше. Падение на Землю небольшого фрагмента кометы, подобного Тунгусскому метеориту, должно случаться примерно раз в тысячу лет. А вот столкновение с таким большим объектом, как комета Галлея, ядро которой, вероятно, достигает в поперечнике около двадцати километров*, может произойти примерно раз в миллиард лет.

Когда небольшой ледяной обломок сталкивается с планетой или спутником, он не оставляет на поверхности крупных рубцов. Но если падающий объект относительно велик или состоит преимущественно из камня, то при столкновении происходит взрыв, после которого на поверхности возникает полусферическая воронка, называемая ударным кратером. При отсутствии процессов, стирающих или заносящих такие кратеры, они могут сохраняться миллиарды лет. На Луне практически нет эрозии, и поэтому мы видим, что ударных кратеров на ней гораздо больше, чем можно было бы ожидать, судя по немногочисленным остаткам кометно-астероидного населения, заполняющим в наши дни внутреннюю часть Солнечной системы. Лунная

год равен $3 \cdot 10^7$ с. Таким образом, орбитальная скорость Земли составляет $10^9 \text{ км} / (3 \cdot 10^7 \text{ с}) \approx 30 \text{ км/с}$. Теперь рассмотрим сферическое облако комет, которые, по убеждению многих астрономов, обращаются вокруг Солнца на расстоянии около 100 000 астрономических единиц — это почти полпути до ближайшей звезды. Из третьего закона Кеплера (см. с. 81–82) следует, что период обращения любой такой кометы вокруг Солнца составляет около $(10^5)^{3/2} = 10^{7.5} \approx 3 \cdot 10^7$ с, или 30 млн. лет. Для внешних областей Солнечной системы один оборот вокруг Солнца — это порядочное время. Длина кометной орбиты составляет $2\pi r = 2\pi \cdot 10^5 \cdot 1,5 \cdot 10^8 \text{ км} \approx 10^{14} \text{ км}$, а скорость ее движения не превосходит $10^{14} \text{ км} / 10^{15} \text{ с} = 0,1 \text{ км/с} \approx 360 \text{ км/ч}$. — *Авт.*

* По данным космических аппаратов «Вега» и «Джотто», ядро кометы Галлея имеет вытянутую форму и размеры $16 \times 8 \text{ км}$. — *Пер.*

поверхность красноречиво свидетельствует об эпохе разрушения миров, закончившейся миллиарды лет назад.

Ударные кратеры встречаются не только на Луне. Во внутренней части Солнечной системы они обнаруживаются повсюду — от Меркурия, ближайшей к Солнцу планеты, до укрытой облаками Венеры и Марса с его крошечными спутниками Фобосом и Деймосом. Это так называемое семейство планет земного типа, более или менее похожих на Землю. У них твердая поверхность, железоканменные недра, а плотность атмосферы меняется от почти полного вакуума до давления, в девяносто раз большего, чем на Земле. Они теснятся вокруг Солнца, источника света и тепла, как путники, жмущиеся к костру. Все планеты имеют возраст около 4,6 миллиарда лет. Подобно Луне, все они несут на себе следы эпохи катастрофических столкновений, произошедших в ранний период истории Солнечной системы.

Выйдя за пределы орбиты Марса, мы попадаем в совершенно иные условия — в царство планет-гигантов или, как их еще называют, планет группы Юпитера. Это огромные миры, состоящие преимущественно из водорода и гелия с небольшими добавками богатых водородом газов, таких как метан, аммиак и водяные пары. Мы не видим у них твердой поверхности — только атмосферу и разноцветные облака. Это серьезные планеты, не шарики вроде Земли. Юпитер мог бы вместить в себя тысячи таких планет, как наша. Если комета или астероид упадет в атмосферу Юпитера, мы не увидим появления кратера — лишь кратковременный разрыв в облаках*. И тем не менее мы знаем, что и во внешних областях Солнечной системы многие миллиарды лет происходили столкновения, поскольку Юпитер имеет более десятка спутников, пять из которых исследовались с близкого расстояния космическими аппаратами «Вояджер». И здесь мы снова находим свидетельства былых катаклизмов. Когда будет изучена вся Солнечная система, мы, вероятно, найдем следы катастрофических столкновений во всех мирах, от Меркурия до Плутона, а также на всех спутниках, кометах и астероидах**.

На обращенной к нам стороне Луны в телескоп с Земли видно около 10 000 кратеров. Большинство из них расположены на древних лунных возвышенностях, а значит, возникли, когда подошел к концу период аккреции на Луну межпланетных обломков. В лунных морях — низменностях, которые вскоре после формирования Луны, вероятно, были затоплены лавой, скрывшей ранее существовавшие здесь кратеры, — насчитывается около тысячи

* В июле 1994 г. комета Шумейкеров—Леви 9 на глазах у астрономов всего мира врезалась в атмосферу Юпитера со скоростью более 60 км/с. Еще до столкновения ядро кометы распалось на два десятка крупных фрагментов размером от 1 до 10 км. К сожалению, обломки кометы входили в атмосферу на невидимой стороне планеты, но спустя 40–50 минут за счет суточного вращения Юпитера места падений становились доступны для наблюдения с Земли. Следы взрывов в виде огромных темных пятен и расходящихся от них кольцевых ударных волн (по диаметру сравнимых с Землей) на фоне юпитерианской атмосферы наблюдались во многих обсерваториях мира. — Пер.

** В 2000 г. космический аппарат NEAR Shoemaker впервые вышел на орбиту вокруг астероида Эрос. В течение года он проводил детальные исследования и фотографирование астероида, а в феврале 2001 г. совершил на него управляемую посадку (хотя и не был спроектирован для этого). Предварительный анализ полученных снимков говорит о том, что большинство обнаруженных на астероиде каменных обломков были выброшены с одного участка его поверхности в результате столкновения с другим небесным телом. — Пер.



Распад кометы Веста (см. ил. с. 90) на четыре фрагмента. Сфотографировано К. Ф. Наклсом и А. С. Мюррелом в обсерватории Университета штата Нью-Мексико

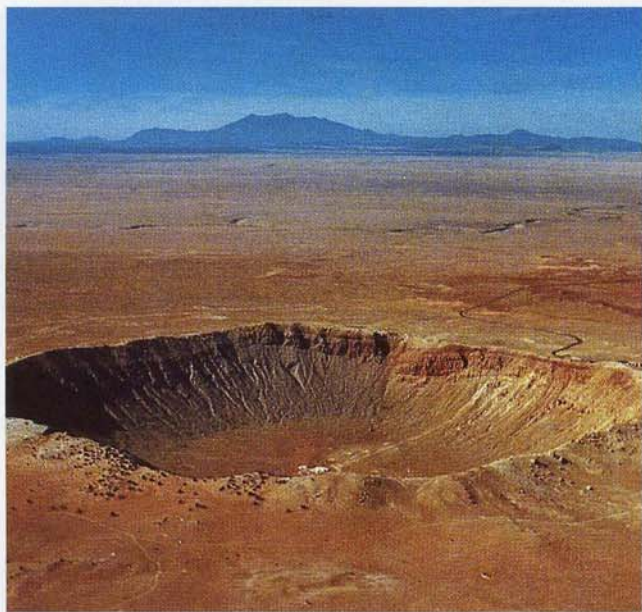

Метеоритный кратер в Аризоне диаметром 1,2 км появился, вероятно, 15 000—40 000 лет назад, когда кусок железа диаметром около 25 м врезался в Землю со скоростью 15 км/с. Выделившаяся энергия была эквивалентна 4-мега-тонному ядерному взрыву.

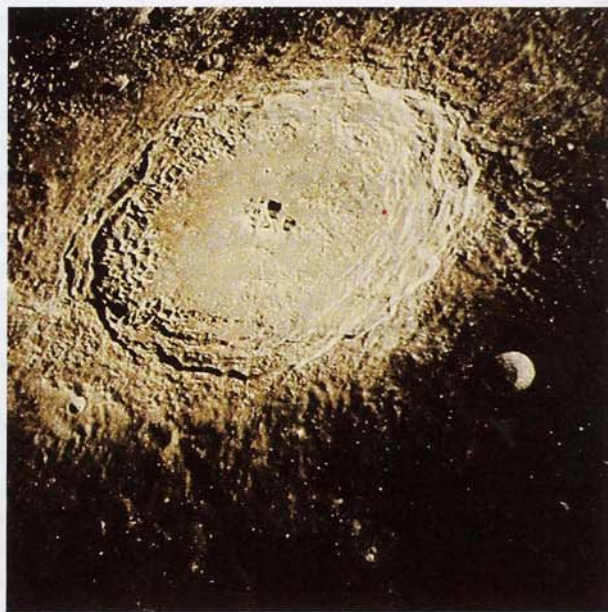

Восход над кратером Коперник, расположенным чуть севернее лунного экватора. Его диаметр составляет 100 км. Окружающая кратер система лучей заметна, когда солнечный свет падает на него вертикально (в отличие от момента, запечатленного на этой фотографии). Снимок с орбитального модуля «Аполлона». С разрешения NASA

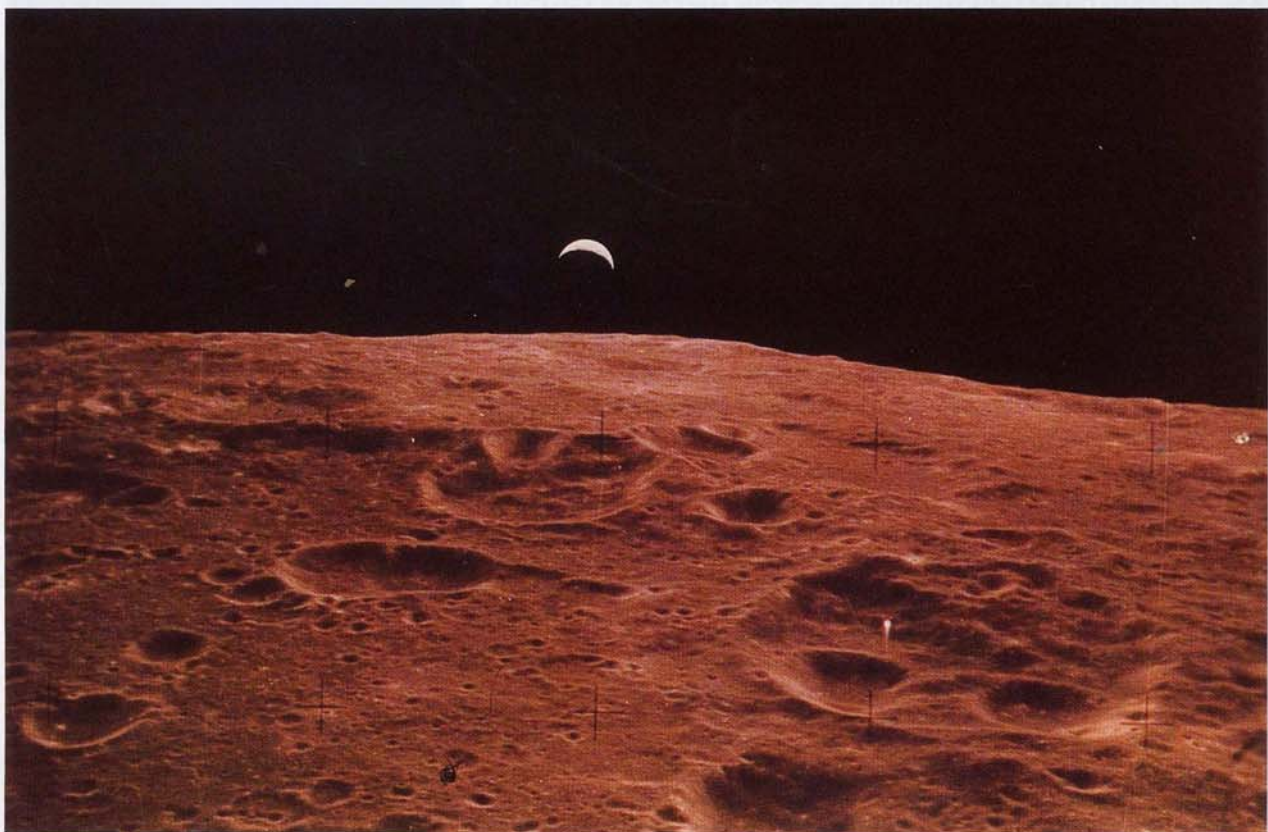

Восход Земли над лунными холмами, покрытыми сложной системой взаимоперекрывающихся кратеров. Снимок с орбитального модуля «Аполлона». С разрешения NASA

кратеров поперечником больше километра. Таким образом, по очень грубой оценке, сейчас кратеры должны образовываться на Луне со скоростью 10^4 кратеров за 10^9 лет, то есть 10^5 лет на кратер — один кратер в сто тысяч лет. Несколько миллиардов лет назад межпланетного мусора могло быть больше, чем теперь. Так что нам, вероятно, придется ждать даже больше ста тысяч лет, чтобы увидеть, как на Луне образуется новый кратер. Поскольку площадь поверхности Земли больше, чем Луны, следует предположить, что столкновения, порождающие на поверхности нашей планеты кратеры диаметром около километра, будут происходить с интервалом около десяти тысяч лет. Возраст метеоритного кратера в Аризоне, имеющего примерно километр в поперечнике, составляет около 20–30 тысяч лет, что находится в согласии с нашими очень приближенными вычислениями.

Падение небольшой кометы или астероида на Луну способно породить мгновенную вспышку, достаточно яркую, чтобы ее было видно с Земли. Легко представить, как однажды ночью сто тысяч лет назад наши предки, праздно взиравшие на Луну, вдруг заметили над ее неосвещенной частью странное облако, неожиданно вспыхнувшее в солнечных лучах. Однако не стоит сильно рассчитывать на то, что подобное событие могло случиться в исторические времена. Шансы составляют один против ста. И тем не менее существует историческое свидетельство, которое, вероятно, описывает столкновение с Луной, замеченное с Земли невооруженным глазом. Вечером 25 июня 1178 года английские монахи сообщили о необычном событии, которое позднее, после того как очевидцы под присягой подтвердили правдивость своих слов, было занесено в хронику Гервасия Кентерберийского*, пользующегося репутацией добросовестного летописца политических и культурных событий своего времени. В хронике значится:

Сразу после новолуния рога лунного серпа, как обычно в этой фазе, были обращены к востоку. Неожиданно верхний рог расщепился на два. Из промежутка между ними внезапно выскочил пылающий факел, который изрыгал огонь, горячие угли и искры.

Астрономы Деррал Малхолланд и Одайл Калам подсчитали, что в результате удара по лунной поверхности над ней может подняться облако пыли, по виду очень похожее на описание кентерберийских монахов.

Если столкновение произошло всего 800 лет назад, кратер должен оставаться видимым и поныне. Из-за отсутствия воздуха и воды эрозия на Луне протекает крайне медленно, так что даже маленькие кратеры возрастом несколько миллиардов лет сохранились относительно хорошо. По описанию Гервасия можно очень точно указать район на Луне, к которому относится свидетельство. Столкновения порождают на поверхности лучи — узкие длинные полосы тонкой пыли, выброшенной во время взрыва. Такие лучи сопутствуют самым молодым кратерам на Луне, например Аристарху, Копернику и Кеплеру. Но если лунные кратеры могут противостоять эрозии, то лучи, будучи исключительно тонкими, на это не способны. Со временем даже падающие на поверхность микрометеориты — мельчайшие космические пылинки — стирают и перекрывают лучи, приводя к их исчезновению. Таким образом, лучи являются отличительным признаком недавнего столкновения.

* *Гервасий Кентерберийский* (Gervase of Canterbury, 1141 — ок. 1210) — английский летописец, составитель хроники, охватывающей период с 1100 по 1199 г.

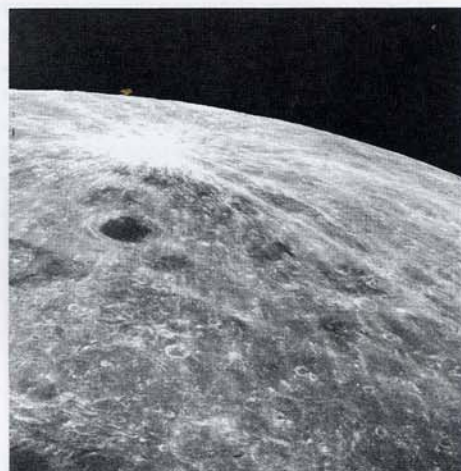

Лучистый кратер Бруно (вверху) на поверхности Луны. Снимок с орбитального модуля «Аполлона». С разрешения NASA



Астронавт «Аполлона-16» устанавливает лазерный ретрорефлектор на поверхности Луны. С разрешения NASA

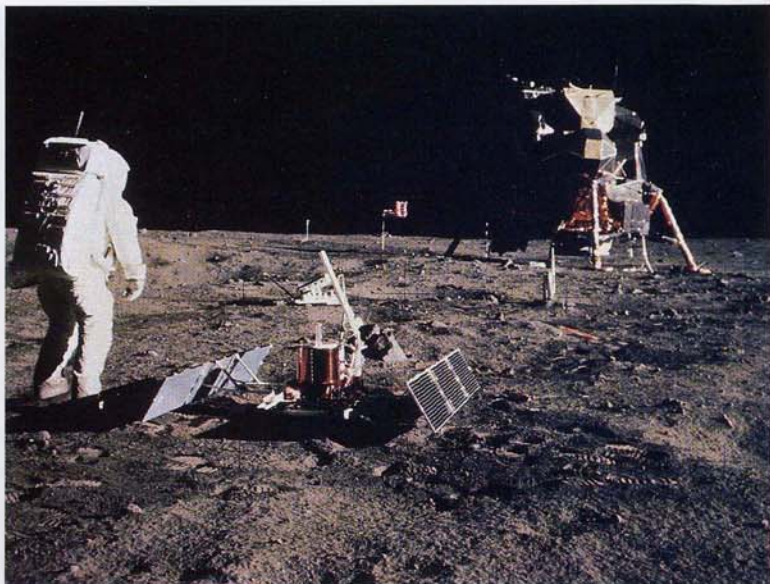

Специалист по метеоритам Джек Хартуанг обнаружил совсем свежий, очень молодой на вид кратер с хорошо различимой системой лучей в том самом районе Луны, на который указывали кентерберийские монахи. Кратер назван Джордано Бруно в честь монаха-ученого, жившего в XVI веке и утверждавшего, что существует бесчисленное множество миров и многие из них обитаемы. За это и другие «преступления» он был сожжен заживо в 1600 году*.

Подтверждение другого рода нашли Калам и Малхолланд. Когда объект врывается в Луну на высокой скорости, он заставляет ее слегка покачиваться. В конце концов эти колебания затухают, но не за такой короткий период, как восемь столетий. Такие вибрации можно фиксировать при помощи лазерных дальномеров. В ходе проекта «Аполлон» астронавты установили в нескольких точках Луны специальные зеркала, называемые лазерными ретрорефлекторами**. Когда лазерный луч, направленный с Земли, падает на такое зеркало и возвращается, время его движения туда и обратно можно измерить с потрясающей точностью. Умножив это время на скорость света, мы со столь же высокой точностью определим расстояние до Луны в момент измерения. Подобные измерения, проводившиеся на протяжении нескольких лет, выявили, что Луна покачивается с периодом около трех лет и амплитудой примерно три метра, что не противоречит гипотезе об образовании кратера Джордано Бруно менее тысячи лет назад***.



Лазерный луч, направленный на ретрорефлекторы, установленные на лунной поверхности. Используется 82-дюймовый телескоп-рефлектор Обсерватории Макдоналд Техасского университета.

* Католическая церковь официально отрицает, что причиной казни Бруно стала его приверженность системе Коперника и идее множественности миров. Основные обвинения против него действительно были сугубо теологического характера. Тем не менее упоминание о множественности миров среди них присутствовало. — Пер.

** Ретрорефлектор (световозвращающий отражатель) — устройство, которое отражает упавший на него свет в точности в обратном направлении, независимо от того, откуда пришел световой луч. — Пер.

*** На сегодня гипотезу об образовании кратера Джордано Бруно в XII в. можно считать окончательно опровергнутой. Во-первых, 25 июня 1178 г. Луна находилась еще слишком близко от Солнца, чтобы на ней вообще можно было что-то разглядеть, — прошло чуть больше суток после новолуния. Во-вторых, анализ, проведенный Паулем Уитерсом из Аризонского университета, показывает, что при столкновении, в результате которого на Луне образуется кратер размером 22 км, в сторону Земли

Все эти доказательства являются косвенными и получены путем умозаключений. Как я уже сказал, шансы на то, что подобное событие могло произойти в исторические времена, очень малы. Однако приведенные свидетельства по крайней мере заставляют задуматься. Подобно Тунгусскому метеориту и Аризонскому кратеру, они подтверждают, что крупные, но некатастрофические столкновения происходили не только в ранний период истории Солнечной системы. А тот факт, что лишь несколько лунных кратеров имеют развитые системы лучей, указывает на то, что даже поверхность Луны до некоторой степени подвержена эрозии*. Изучая, как кратеры накладываются друг на друга и на другие элементы лунного рельефа, можно реконструировать последовательность столкновений и затоплений, в ряду которых образование кратера Бруно, вероятно, является самым последним событием.

Земля находится очень близко к Луне. Если Луна изрыта ударными кратерами, как же Земля избежала подобной участи? Почему метеоритные кратеры такая редкость? Может быть, кометы и астероиды избегают падать на населенные планеты? Вряд ли они столь снисходительны. Единственно возможное объяснение состоит в том, что ударные кратеры образуются примерно с одинаковой частотой на нашей планете и на ее спутнике, однако на лишенной воздуха и воды Луне они сохраняются практически вечно, тогда как на Земле эрозия медленно стирает их или скрывает под осадочными породами. Текущая вода, переносимый ветром песок и горообразование действуют медленно. Но на протяжении миллионов и миллиардов лет они способны полностью сгладить даже очень крупные рубцы.

Поверхность любого спутника или планеты подвергается внешним воздействиям, таким, например, как космические столкновения, и внутренним, скажем землетрясениям; это могут быть кратковременные катастрофы, подобные извержениям вулканов, и мучительно медленно протекающие процессы, как, например, эрозия под действием переносимого ветром песка. Не существует универсального ответа на вопрос о том, какие из воздействий доминируют — внешние или внутренние, редкие, но разрушительные события или постоянные и малозаметные явления. На Луне господствуют внешние катастрофические события, на Земле — внутренние медленно протекающие процессы. Марс представляет собой промежуточный случай.

Между орбитами Марса и Юпитера находятся бесчисленные астероиды, крошечные планеты земного типа**. Самые крупные

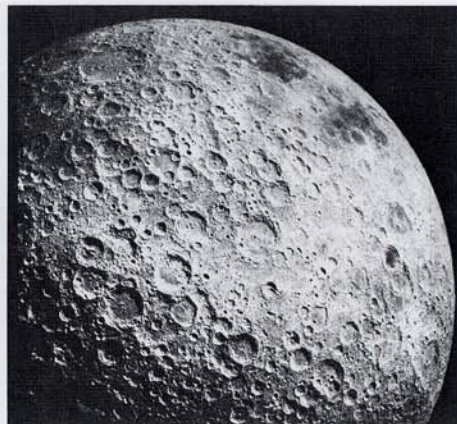

Густо покрытая кратерами поверхность обратной стороны Луны. До начала космических полетов обитатели Земли никогда ее не видели. Впервые она наблюдалась с помощью советской станции «Луна». Под действием приливных сил, вызванных тяготением нашей планеты, Луна стала совершать один оборот вокруг своей оси за месяц, в результате чего к Земле всегда обращена только одна ее сторона. Темные пятна сверху справа — небольшие лунные моря. На видимой с Земли стороне моря заметнее и по общим очертаниям напоминают человеческое лицо. Снимок с орбитального модуля «Аполлон». С разрешения NASA

должно было быть выброшено около 10 млн. т обломков. Это привело бы к чрезвычайно интенсивным метеорным дождям, которые наблюдались бы в течение недели начиная со следующего после столкновения дня. Ничего подобного не упоминается ни в одной хронике того времени. В-третьих, тот же Уитерс повторно проанализировал данные лазерной локации Луны и показал, что причина отмеченных небольших колебаний кроется в жидких недрах Луны. И наконец, по последним данным, полученным космическим аппаратом «Клементина», который картировал лунную поверхность, кратер Джордано Бруно хотя и является самым молодым кратером такого размера на Луне, однако существует более 800 лет (Новости журнала «Sky & Telescope» от 16 марта 2001 г.). — Пер.

* На Марсе, где процессы эрозии протекают гораздо более интенсивно, хотя и присутствует множество кратеров, но, как и следовало ожидать, практически нет кратеров с лучами. — Авт.

** В составе Солнечной системы принято выделять планеты земной группы, бедные водородом и с доступной для наблюдений твердой поверхностью,

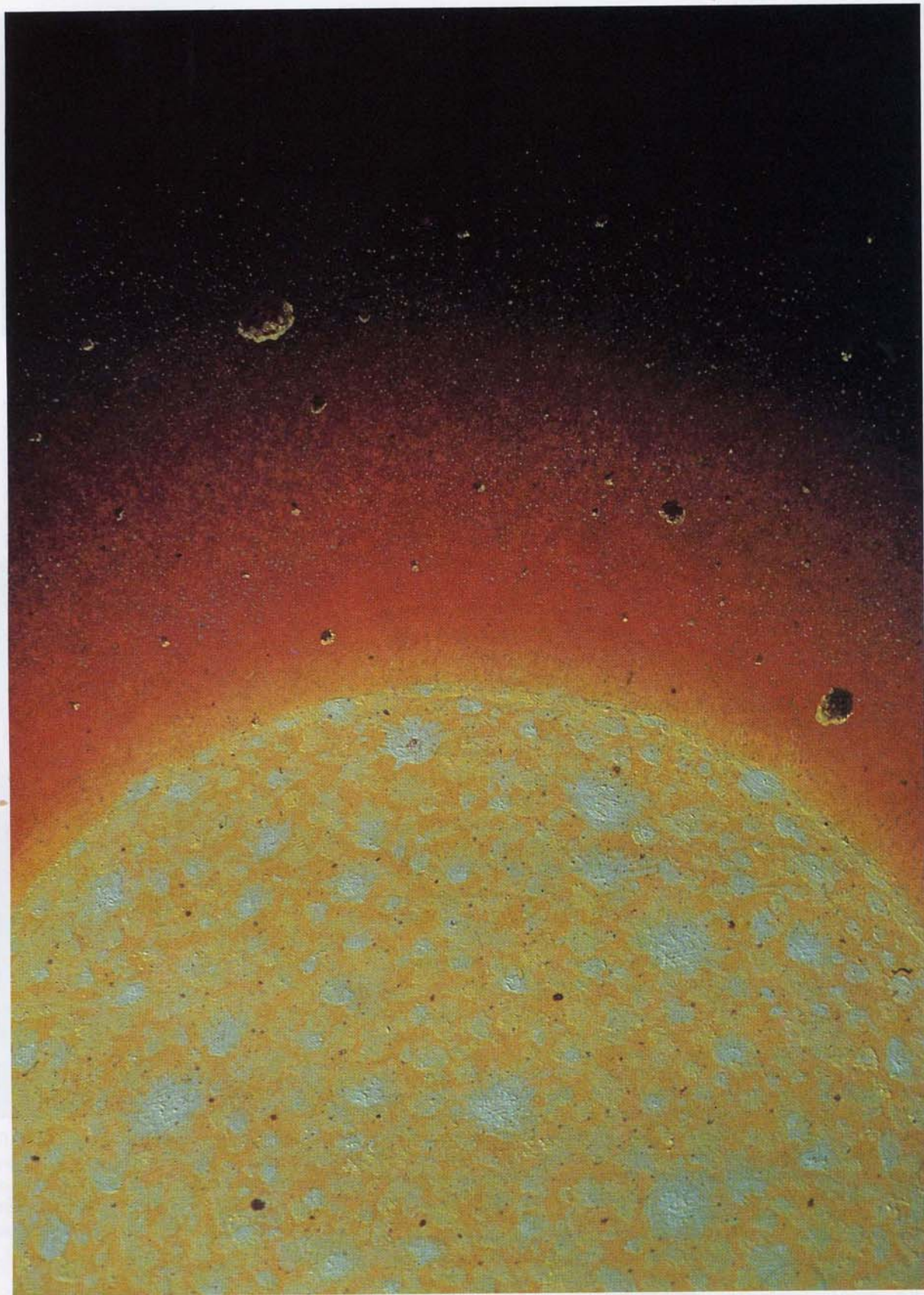

a

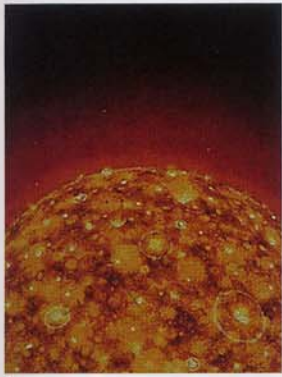

б



в



г



д

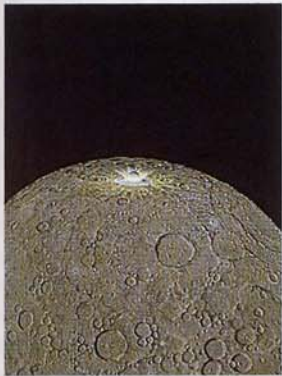

е



ж



з



и



к



л



м



н

Образование Луны. (а-г): Финальные стадии аккреции в интервале 4,6–5 миллиардов лет назад. Энергия, высвобождаемая при падении последнего поколения космических обломков, расплавляет поверхность Луны. После того как большая часть близких обломков выпала на лунную поверхность, она начинает постепенно остывать. (д-и): Столкновение с астероидом 3,9 миллиарда лет назад образует огромную воронку, разбрасывая вещество, и порождает ударную волну, что приводит к повторному разогреву поверхности. Образовавшийся в результате ударный бассейн (и), по-видимому, около 2,7 миллиарда лет назад заполняется (к, л) расплавленным базальтом. Этот темный бассейн, носящий теперь название Море Дождей, виден с Земли невооруженным глазом. Не столь давние столкновения породили кратеры Эратосфен (м) и Коперник (н). Медленная эрозия на Луне уменьшила контраст между Морем Дождей и его окрестностями. Художник Д. Дэвис, при консалтинговой поддержке Отделения астрогеологии американской Национальной геологической службы (USGS)

Южная полусфера планеты Меркурий. На изображении, сделанном станцией «Маринер-10», отчетливо видны взаимоперекрывающиеся кратеры и лучи у многих из них. Поверхности Меркурия и Луны очень похожи, поскольку миллиарды лет назад испытывали сильные ударные взрывы и с тех пор подвергались лишь незначительной эрозии. Данное изображение скомпоновано из множества снимков. Черные участки внизу еще никогда не фотографировались. С разрешения NASA

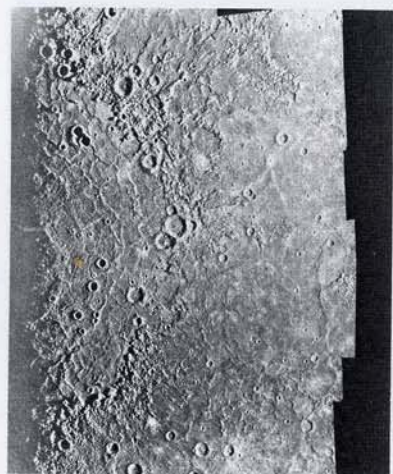
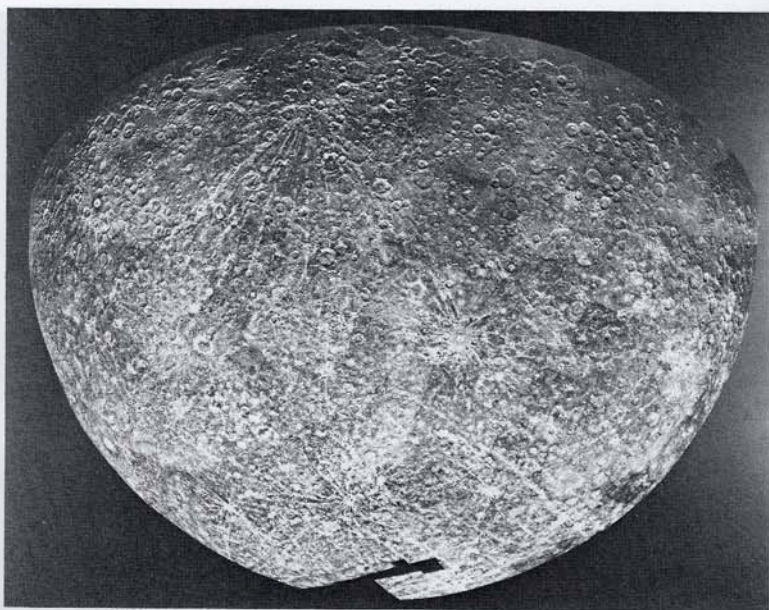

Система концентрических трещин и складок у левого края изображения окружает находящийся за кадром огромный Бассейн Калорис на раскаленной поверхности Меркурия. Составной снимок с «Маринера-10». С разрешения NASA

в поперечнике достигают нескольких сотен километров. Многие имеют вытянутую форму и кувыркаются, двигаясь в пространстве. Похоже, что в некоторых случаях два или более астероида имеют взаимосвязанные орбиты. Столкновения астероидов происходят часто, и отколовшиеся куски могут совершенно случайно встретиться с Землей и упасть на ее поверхность в виде метеоритов. Так что в экспозициях и запасниках наших музеев хранятся фрагменты далеких миров. Пояс астероидов — это гигантская мельница, перетирающая обломки в пыль. Наиболее крупные осколки астероидов наряду с кометами ответственны за появление на поверхности планет свежих кратеров. Возможно, пояс астероидов возник на том месте, где из-за приливного воздействия находящегося неподалеку гигантского Юпитера не смогла образоваться планета; или, быть может, это обломки взорвавшейся планеты. Последнее, правда, кажется невероятным, поскольку ни один ученый на Земле не знает, как может взорваться планета. И пожалуй, это не так уж плохо.

Кольца Сатурна имеют определенное сходство с поясом астероидов: вокруг планеты вращаются триллионы крошечных ледяных спутников. Они могут быть обломками, которым тяготение Сатурна не позволило объединиться и образовать ближайший к планете крупный спутник, или остатками спутника, находившегося слишком близко к Сатурну и разорванного приливными силами. По другой гипотезе, может иметь место динамическое равновесие между веществом, выбрасываемым со спутника Сатурна Титана, и веществом, падающим в атмосферу планеты. Юпитер и Уран также имеют системы колец, открытые лишь недавно и почти невидимые с Земли. Существуют ли кольца у Нептуна — актуальный вопрос для современных планетологов*.

и планеты-гиганты группы Юпитера с богатой водородом атмосферой, под которой не удастся обнаружить твердую поверхность. Относя астероиды к планетам земного типа, Саган указывает на то, что по своему составу они близки к планетам группы Земли. — Пер.

* Наземные наблюдения покрытий звезд Нептуном в начале и середине 1980-х гг. дали первые свидетельства о существовании у него колец. Космический аппарат «Вояджер» в 1989 г. обнаружил у Нептуна систему из пяти колец, названных по име-

Вероятно, кольца являются неизменным атрибутом планет типа Юпитера.

Психиатр Иммануил Великовский в популярной книжке «Миры в столкновении», вышедшей в 1950 году, рассказывает о грандиозных коллизиях, которые в недавнее время пережили планеты от Сатурна до Венеры. Он предположил, что объект планетной массы, называемый им кометой, был каким-то образом исторгнут системой Юпитера. Около 3500 лет назад этот объект попал во внутренние области Солнечной системы и испытал неоднократные столкновения с Землей и Марсом. Одно из таких случайных столкновений заставило расступиться Красное море, позволив Моисею вывести сынов Израилевых из земли фараона, другое остановило вращение планеты по велению Иисуса. По утверждению Великовского, эти столкновения также вызвали мощные извержения вулканов и наводнения*. Он полагает, что комета после всей этой сложной партии межпланетного бильярда вышла на стабильную, почти круговую орбиту, став планетой Венерой, которой, если верить Великовскому, до того вообще не существовало.

Мне уже приходилось объяснять, что все эти представления почти полностью ошибочны. Астрономы не отрицают саму возможность крупных столкновений, но не допускают, чтобы такие столкновения могли иметь место в недавнем прошлом. Ни в какой модели Солнечной системы нельзя показать размеры планет в одном масштабе с их орбитами, поскольку планеты будут почти невозможно разглядеть, настолько они окажутся малы**. Если представить планеты в правильном масштабе — в виде пылинок, то мы сразу поймем, что вероятность столкновения отдельно взятой кометы с Землей на отрезке в несколько тысяч лет чрезвычайно мала. И кроме того, Венера имеет каменно-металлический состав и бедна водородом, тогда как Юпитер — откуда, по мысли Великовского, она произошла — почти полностью состоит из водорода. Не существует таких источников энергии, которые могли бы выбросить с Юпитера комету или планету. Если даже такой объект и пройдет мимо Земли, он не сможет «остановить» ее вращение, а уж тем более вновь заставить ее вращаться со скоростью один оборот за 24 часа. Нет никаких геологических свидетельств повышенной частоты вулканических извержений или наводнений 3500 лет назад. Венера упоминается в месопотамских надписях, сделанных раньше, чем, согласно Великовскому, она превратилась из кометы в планету. Совершенно невероятно, чтобы объект с такой сильно вытянутой орбитой мог быстро перейти на почти идеально круговую орбиту современной Венеры. Возражений наберется еще предостаточно.

Множество гипотез, предложенных как учеными, так и дилетантами, оказались ошибочными. Но наука сама исправляет свои

нам известных астрономов Дж. К. Адамса, У. Ж. Леверье, И. Галле, У. Ласселла и Д. Ф. Араго. Внешнее кольцо Адамса содержит три дуги, или арки, получившие названия Liberty, Equality и Fraternity (Свобода, Равенство и Братство). — *Пер.*

* Насколько мне известно, впервые попытку объяснить исторические события вторжением кометы без опоры на мистику предпринял Эдмунд Галлей, предположив, что Всемирный потоп случился из-за «удара кометы». — *Авт.*

** В парке вокруг голландского массива радиотелескопов Вестерборк создана модель Солнечной системы, в которой планеты и расстояния между ними показаны в одном масштабе. Модели планет имеют размеры от нескольких миллиметров до нескольких сантиметров и установлены под прозрачными колпаками, Солнце представлено шаром диаметром около 1 м, а общая протяженность маршрута по парковой аллее от Плутона до Солнца составляет примерно 4 км. — *Пер.*



Марсианский кратер Юти в точке с координатами 22° с. ш., 34° з. д. Его окружает несколько слоев вещества, выброшенного при ударе, который привел к образованию кратера. Характерные наплывы грунта, по-видимому, связаны с тем, что выброшенный материал стекал наружу по слою какой-то смазки, возможно подповерхностного льда, расплавленного при ударе. Меньший по величине более старый кратер чуть ниже Юти не был засыпан выброшенными, что говорит о небольшой толщине выброшенного слоя. Снимок «Маринера-9». С разрешения NASA

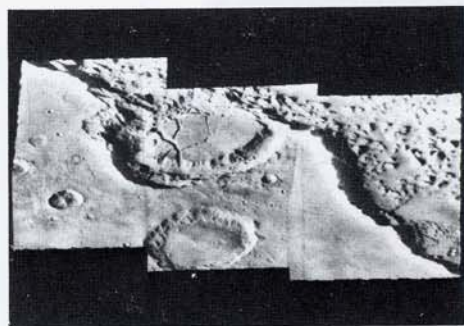

Кратер на северном откосе каньона Капри-Часма (Capri Chasma) на Марсе. В результате медленного расширения долины кратер начал разрушаться. Составной снимок «Маринера-9». С разрешения NASA



Меняющиеся темные детали в кратерах и вокруг них в районе Мемнония на Марсе. Перемещающиеся барханы из песка и пыли то скрывают, то вновь открывают лежащие под ними темные породы. Переносимые ветром мелкие частицы также засыпают и истачивают кратеры и другие геологические образования. Снимок «Маринера-9». С разрешения NASA



Темный, возможно вулканический, материал, выдуваемый ветром из кратера Мезогейя на Марсе. Снимок «Маринера-9». С разрешения NASA

ошибки. Чтобы добиться признания, все новые идеи должны пройти через суровую проверку доказательств. В случае с Великовским хуже всего не то, что его гипотезы ошибочны или находятся в противоречии с надежно установленными фактами, а то, что некоторые люди, считающие себя учеными, пытались запретить его работы. Наука создается свободными исследованиями и служит им: любая гипотеза, сколь бы странной она ни была, достойна того, чтобы быть рассмотренной по существу. Запрет неудобных идей — обычное дело в религии или политике, но этот путь не ведет к знанию, ему нет места в научном поиске. Нам не дано знать, кому откроются новые фундаментальные истины.

Венера имеет почти земные массу*, размер и плотность. Как ближайшая к нам планета, она столетиями считалась сестрой Земли. Какова же в действительности планета-сестра? Может ли на ней царить благодатное вечное лето, чуть более теплое, чем на Земле, ведь она немного ближе к Солнцу? Есть ли там ударные кратеры, или все они уничтожены эрозией? Существуют ли вулканы? Горы? Океаны? Жизнь?

Первым, кто взглянул на Венеру в телескоп, стал Галилей в 1609 году. Он увидел диск, на котором не было абсолютно никаких деталей. Галилей обнаружил, что Венера меняет фазы подобно Луне — от тонкого серпа до полного диска, — и причина этих изменений та же: иногда мы видим в основном ночную сторону Венеры, а иногда большей частью дневную. Это открытие, между прочим, подкрепляло теорию о том, что Земля движется вокруг Солнца, а не наоборот. Размеры телескопов росли, разрешение (способность различать тонкие детали) увеличивалось, их систематически направляли на Венеру. Однако они показывали не больше, чем смог увидеть Галилей. Венера была окутана толстым слоем непрозрачных облаков. Когда мы смотрим на планету, сияющую в утреннем или вечернем небе, мы видим солнечный свет, отраженный облаками Венеры. Но в течение столетий после их открытия химический состав облаков оставался совершенно неизвестным.

Невозможность что-либо разглядеть на Венере привела некоторых ученых к странному выводу, что ее поверхность представляет собой болото, какое было на Земле в каменноугольный период. Аргументация — если это можно так назвать — была примерно такова:

- Я ничего не могу увидеть на Венере.
- Почему?
- Потому что она полностью скрыта облаками.
- Из чего состоят эти облака?
- Из воды, конечно.
- А почему облака на Венере толще, чем на Земле?
- Потому что там больше воды.

— Но если больше воды в облаках, то и на поверхности ее должно быть больше. Что может представлять собой такая влажная поверхность?

- Болото.

А раз есть болота, то почему на Венере не быть цикадам, стрекозам и, возможно, даже динозаврам? Наблюдения: на Венере абсолютно ничего не видно. Вывод: на ней должна быть развитая жизнь. Безликие облака Венеры отражали лишь наши

* Следовательно, она в 30 миллионов раз массивнее, чем самая большая из известных комет. — *Авт.*

надежды и ожидания. Мы живые, и мы заключаем, что жизнь должна быть повсеместно. Но только тщательный сбор и анализ доказательств ответит на вопрос, обитаем ли данный мир. Венера решила не делать уступок нашим предубеждениям.

Первый реальный ключ к разгадке венерианской природы дали эксперименты со стеклянной призмой и дифракционной решеткой — плоской поверхностью, на которую через равные интервалы нанесены тонкие параллельные линии. Когда интенсивный поток обычного белого света проходит сквозь узкую щель и затем через призму или решетку, он разделяется по цветам радуги, образуя спектр. Спектр охватывает цвета — фиолетовый, синий, зеленый, желтый, оранжевый, красный* — в направлении от высокой частоты** к низкой. Он называется спектром видимого света, поскольку все эти цвета доступны нашему зрению. Но свет — это нечто большее, нежели тот маленький участок спектра, который мы воспринимаем. В высоких частотах, за пределами фиолетового цвета, лежит область ультрафиолетового излучения. Это совершенно реальный свет, несущий смерть микробам. Он невидим для нас, но его легко улавливают шмели и фотоэлементы. За ультрафиолетом находится рентгеновская область спектра, а еще дальше — гамма-излучение. В области низких частот, за красным цветом, располагается инфракрасный участок спектра. Он был впервые обнаружен, когда в темную для нашего глаза область спектра за красным краем поместили чувствительный тепловой датчик. Температура возросла. Значит, свет все-таки попал на термометр, хотя и был невидим для наших глаз. Гремучие змеи и полупроводники со специальными примесями прекрасно чувствуют инфракрасное излучение. За инфракрасным светом идет огромный спектральный диапазон радиоволн***. Все это — от гамма-излучения до радиоволн — разные, но одинаково важные виды света. Все они используются в астрономии. Но из-за ограниченных способностей нашего зрения мы

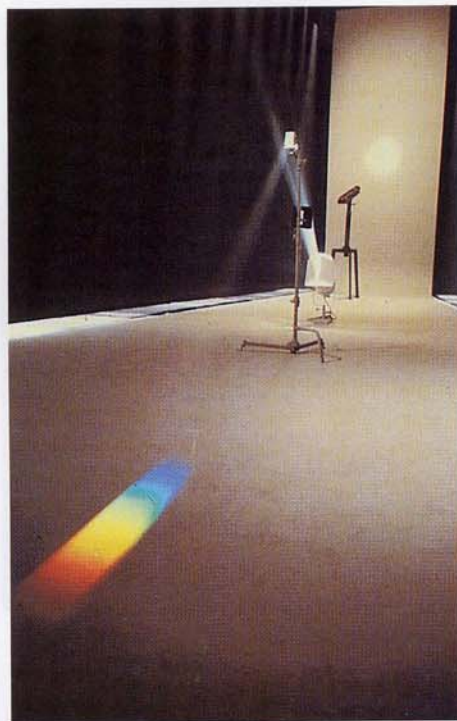

Спектр, полученный при прохождении яркого света через щель, а затем через стеклянную призму. Если бы на пути света был газ, поглощающий строго определенные типы видимого света, радужная полоска прерывалась бы набором темных линий, характерных для данного газа.

* В англоязычных странах принято считать, что в радуге шесть основных цветов, поскольку синий и голубой цвета не рассматриваются как отдельные. — Пер.

** Свет представляет собой волновой процесс; его частота — это число гребней волны, которые достигают регистрирующего инструмента, скажем сетчатки глаза, за единицу времени, например за секунду. Более высокая частота соответствует более высокой энергии излучения. — Авт.

*** Между инфракрасным и радиодиапазонами обычно выделяют область микроволнового излучения, того самого, которое используется для разогревания продуктов в микроволновых печах. — Пер.

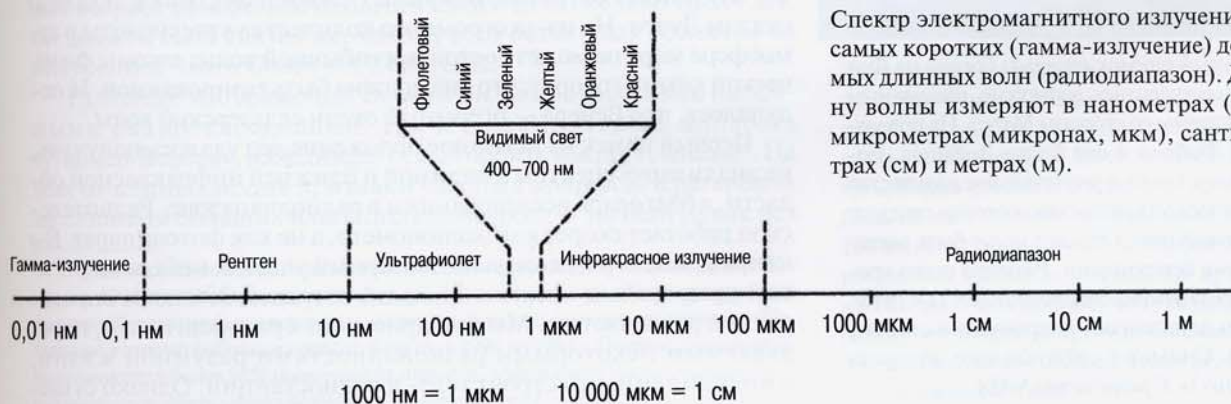

Спектр электромагнитного излучения от самых коротких (гамма-излучение) до самых длинных волн (радиодиапазон). Длину волны измеряют в нанометрах (нм), микрометрах (микронах, мкм), сантиметрах (см) и метрах (м).

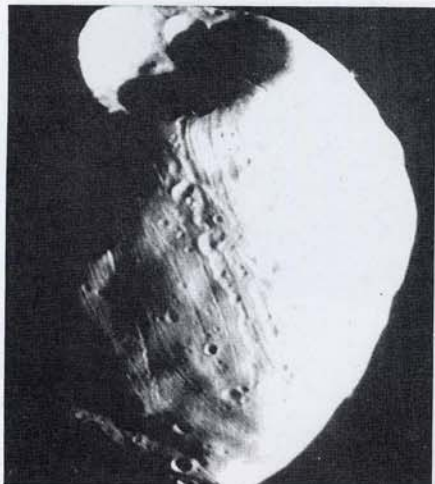

Фобос — ближайший спутник Марса. Вверху виден кратер Стикни. Если бы объект, столкновение с которым породило этот кратер, был немного крупнее, Фобос мог бы разрушиться. Снимок с орбитального аппарата «Викинг-1». С разрешения NASA

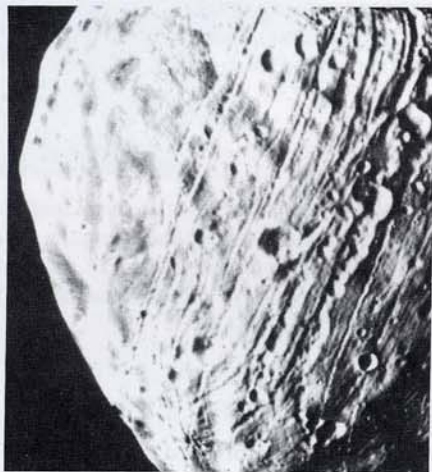

Детальный снимок системы борозд на Фобосе, порожденных, возможно, приливным воздействием со стороны Марса. На поверхности Фобоса и его брата Деймоса, по видимому, имеется значительное количество органического вещества, которое придает им темный цвет. Оба они могут быть захваченными астероидами. Размеры этого крошечного спутника составляют $27 \times 21 \times 19$ км, причем длинная ось направлена в сторону Марса. Снимок с орбитального аппарата «Викинг-1». С разрешения NASA

отдаем предпочтение крошечному радужному диапазону, который зовем спектром видимого света.

В 1844 году философ Огюст Конт подыскивал пример такого знания, которое навсегда останется скрытым от нас. Он остановился на химическом составе далеких звезд и планет. Нам никогда не посетить их, полагал он, и, не имея на руках образцов вещества, мы будем навсегда лишены возможности узнать его состав. Но всего через три года после смерти Конта выяснилось, что спектр можно использовать для определения химического состава удаленных объектов. Молекулы и химические элементы поглощают свет различных частот (или цветов) — иногда в видимой части спектра, иногда в других его областях. В спектре планетной атмосферы одиночная темная линия соответствует узкому промежутку, в котором свет отсутствует из-за того, что солнечное излучение, проходя сквозь воздух другого мира, избирательно поглощается им. Каждая такая линия порождается определенным видом молекул или атомов. Каждое вещество оставляет свой характерный спектральный «автограф». Состав газовой оболочки Венеры можно определить с Земли, с расстояния 60 миллионов километров. Мы можем узнать химический состав Солнца (где впервые был обнаружен гелий, названный по имени греческого бога солнца Гелиоса), богатых европием магнитных звезд типа А, далеких галактик, исследуемых по совокупному свету миллиардов звезд. Астрономическая спектроскопия — это почти магическая техника. Она продолжает удивлять меня. Огюст Конт выбрал на редкость неудачный пример.

Если бы Венера и впрямь сочилась влагой, в ее спектре должны были бы без труда обнаружиться линии водяного пара. Однако спектроскопические исследования, предпринятые около 1920 года в обсерватории Маунт-Вилсон, не выявили ни следа, ни даже намек на присутствие водяного пара над облаками Венеры, что заставляет предположить существование иссушенной пустынной тверди, укутанной облаками тончайшей силикатной пыли. Дальнейшие изыскания обнаружили в атмосфере огромное количество углекислоты, наведя некоторых ученых на мысль, что вся вода на планете связана углеводородами, отчего и образовалась углекислота, а значит, поверхность Венеры представляет собой огромное нефтяное поле, море нефти, покрывающее всю планету. Другие заключили, что водяного пара над облаками нет потому, что облака эти очень холодные и вся вода конденсируется в мельчайшие капли, которым свойствен иной набор спектральных линий, чем водяному пару. Они высказали предположение, что планета полностью залита водой — за исключением, возможно, случайных островов, покрытых слоем известняка, подобно скалам Дувра. Но из-за огромного количества углекислоты в атмосфере море не может состоять из обычной воды; законы физической химии говорят, что она должна быть газированной. И получалось, что Венера — огромный океан сельтерской воды.

Первый намек на истинное положение дел удалось получить, не анализируя спектры в видимой и ближней инфракрасной области, а благодаря исследованиям в радиодиапазоне. Радиотелескоп работает скорее как экспонометр, а не как фотоаппарат. Вы направляете его на довольно обширный участок неба, и он регистрирует, сколько энергии приходит оттуда на Землю на определенной радиочастоте. Мы уже привыкли к радиосигналам, передаваемым некоторыми разновидностями разумной жизни, а именно теми, что строят теле- и радиостанции. Однако суще-

ствует множество других причин, по которым естественные объекты могут испускать радиоволны. Одна из них — нагрев. И когда в 1956 году один из первых радиотелескопов был направлен в сторону Венеры, обнаружилось, что она испускает радиоволны, как будто нагрета до чрезвычайно высокой температуры. Но окончательное подтверждение того, что поверхность Венеры невероятно горяча, пришло от советских космических аппаратов серии «Венера», которые впервые проникли сквозь облачный покров и опустились на загадочную и недоступную поверхность ближайшей планеты. Оказалось, что Венера страшно раскалена. Никаких болот, никаких нефтяных полей, никаких океанов газировки. При нехватке данных так легко допустить ошибку...

Когда я здороваюсь с приятельницей, я вижу ее благодаря отраженному свету Солнца или, например, лампы накаливания. Лучи света рассеиваются на ней и попадают в мой глаз. Однако древние, даже такие великие мыслители, как Евклид, считали, что мы видим посредством особых, испускаемых глазами лучей, которые как бы ощупывают наблюдаемые объекты, активно взаимодействуют с ними. Это естественное представление, и оно продолжает бытовать, хотя и не согласуется с невидимостью объектов в темной комнате. Сегодня мы соединяем лазер с фотоэлементом или радиопередатчик с радиотелескопом и таким образом можем при помощи света активно взаимодействовать с удаленными объектами. В радарной астрономии радиоволны испускаются находящимся на Земле радиотелескопом и отражаются обратно. На многих длинах волн облака и атмосфера Венеры совершенно прозрачны для радиоизлучения. В тех местах, где поверхность изобилует неровностями, излучение поглощается или рассеивается в разные стороны. Такие участки выглядят для радиоволн темными. Слежение за перемещением деталей поверхности в ходе вращения Венеры позволило впервые надежно определить продолжительность суток на планете — время, в течение которого Венера совершает один оборот вокруг своей оси. Выяснилось, что на один оборот относительно звезд Венера затрачивает 243 земных дня, причем вращается она в направлении, обратном тому, в котором вращаются все планеты внутренней части Солнечной системы. В результате Солнце здесь встает на западе и садится на востоке, а между двумя восходами минует 118 земных суток. А еще в моменты максимального сближения с Землей Венера всегда поворачивается к нам почти в точности одной и той же стороной своей поверхности. Хотя к такому, синхронизированному с Землей режиму вращения Венеру привело тяготение нашей планеты, это произошло не вдруг. Да и не может возраст Венеры насчитывать каких-то несколько тысяч лет, он должен быть таким же, как и у всех остальных объектов во внутренней части Солнечной системы.

Радарные изображения Венеры были получены как наземными радиотелескопами, так и с космического аппарата «Пионер-Венера», находившегося на орбите вокруг планеты*. На них отчетливо видны признаки ударных кратеров. Кратеров — не слишком больших и не слишком мелких — на Венере как раз

* Радиокартирование большей части северного полушария Венеры выполнили в 1983 г. советские станции «Венера-15» и «Венера-16». Более подробные радиоизображения были получены американским космическим аппаратом «Магеллан», который работал на орбите Венеры с 1990 по 1994 г. Помимо радиокарты, покрывающей более 98% поверхности планеты, «Магеллан» также составил травиационную карту, охватывающую 95% поверхности. — Пер.

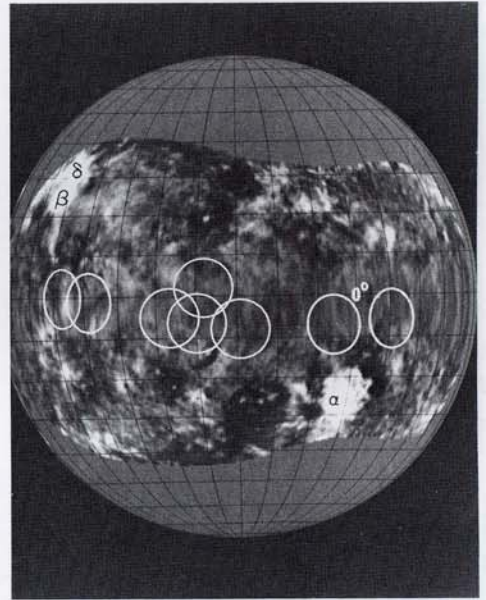

Радарная карта экваториального пояса Венеры. Светлые области эффективно отражают радиоволны обратно в космос. Окружностями отмечены области, исследованные более подробно, одна из них показана на следующем рисунке. Подробная карта Венеры представлена на с. 358. Станция слежения Голдстоун, Лаборатория реактивного движения, NASA

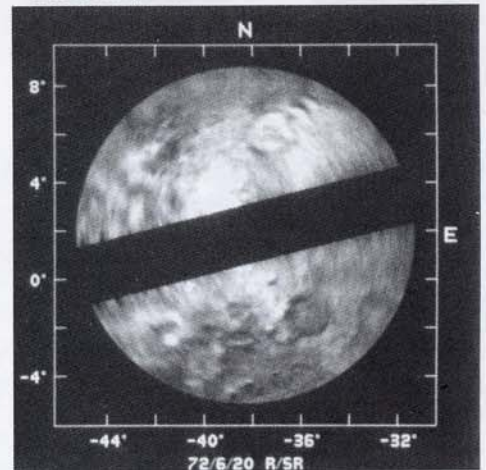

Детальное изображение области вблизи экватора Венеры, по данным радиолокации с Земли. Диагональная полоса — область, по которой не было получено данных. Видно несколько кратеров, крупнейший из них имеет в поперечнике почти 200 км. По сравнению со многими другими телами Солнечной системы кратеры на Венере очень мелкие, что указывает на работу механизмов эрозии. Станция слежения Голдстоун, Лаборатория реактивного движения, NASA



Каллисто — самый внешний из четырех больших спутников Юпитера. Каждое округлое светлое пятнышко — это большой ударный кратер. Снимок сделан «Вояджером-2» с расстояния 1 млн. км. С разрешения NASA



Поверхность Ганимеда, крупнейшего спутника Юпитера. Видны кратеры с яркими лучами и другие следы ударных воздействий. На Ио и Европе, двух других спутниках Юпитера, так же как и на Земле, мало ударных кратеров; процессы эрозии на них должны быть намного эффективнее, чем на Ганимеде и Каллисто. Снимок «Вояджера-2». С разрешения NASA

столько, сколько насчитывается на лунных возвышенностях, — еще одно подтверждение того, что планета очень стара. Но венерианские кратеры совсем неглубокие, как будто под влиянием высокой температуры скалы на протяжении длительных периодов времени растекаются, подобно маслу или пластилину, постепенно сглаживая рельеф. Здесь есть огромные плоскогорья, вдвое выше Тибетского плато, громадные рифтовые долины, возможно, гигантские вулканы и горы, сравнимые по высоте с Эверестом. Теперь мы можем видеть этот мир, прежде полностью скрытый от нас облаками, — его детали сначала исследованы радаром, а затем космическими аппаратами.

Температура на поверхности Венеры, согласно радиоастрономическим наблюдениям, подтвержденным прямыми измерениями с космических аппаратов, составляет около 480 °С — больше, чем в самой горячей кухонной печи. Атмосферное давление на поверхности достигает 90 атмосфер, то есть в 90 раз превосходит земное и соответствует давлению воды на глубине 1 километр. Чтобы достаточно долго продержаться на Венере, космический аппарат должен быть устроен по образцу глубоководного батискафа и при этом еще хорошо охлаждаться.

Более десятка космических аппаратов Советского Союза и Соединенных Штатов вошли в плотную атмосферу Венеры и проникли сквозь облака; некоторые из них смогли просуществовать на поверхности около часа*. Два советских аппарата «Венера» передали оттуда изображения**. Давайте пройдем по следам пионерских миссий и посетим иной мир.

В обычном видимом свете можно наблюдать бледно-желтые облака Венеры, но, как впервые отметил Галилей, в них практически не на чем задержаться взгляду. Однако камера, работающая в ультрафиолетовом диапазоне, позволяет рассмотреть в верхних слоях атмосферы изящную, сложную систему вихревых ветров, дующих со скоростью около 100 метров в секунду. На 96 процентов атмосфера Венеры состоит из углекислоты. Имеются незначительные следы азота, водяного пара, аргона, угарного и других газов, но содержание углеводородов и углеводов не превышает 0,1 части на миллион. Облака Венеры, как выяснилось, представляют собой в основном концентрированный раствор серной кислоты. Присутствуют также небольшие количества соляной и плавиковой кислот. Даже верхние, холодные облака Венеры оказались совершенно отвратительным местом.

Над видимым облачным слоем, на высоте около 70 километров от поверхности, всегда висит дымка из мельчайших частиц.

* В ходе успешного американского проекта «Пионер-Венера» 1978–1979 годов были задействованы орбитальный модуль и четыре атмосферных зонда, два из которых смогли короткое время проработать в суровых условиях на поверхности Венеры. При создании космических аппаратов для исследования планет было сделано множество неожиданных новых разработок. Вот одна из них. В числе инструментов, установленных на борту атмосферных зондов «Пионер-Венеры», был сетевой потоковый радиометр для одновременного измерения количества инфракрасной энергии, идущей вверх и вниз в каждом слое венерианской атмосферы. Для прибора потребовалось изготовить прочное окно, прозрачное в инфракрасном диапазоне. Специально с этой целью был импортирован алмаз в 13,5 карата. Подрядчику пришлось заплатить ввозную пошлину в размере 12 000 долларов. Но в конце концов американская таможня решила, что после запуска к Венере камень уже не может быть предметом купли-продажи на Земле, и деньги вернули изготовителю. — *Авт.*

** «Венера-9 и -10» передали первые черно-белые снимки поверхности Венеры. Первые цветные снимки были получены аппаратами «Венера-13 и -14» в 1982 г. — *Пер.*

На уровне 60 километров мы ныряем в облака, чтобы очутиться в окружении капелек концентрированной серной кислоты. По мере погружения они становятся крупнее. В нижних слоях атмосферы имеются следы едкого газа — диоксида серы (SO_2). Поднимаясь выше облаков, он испытывает на себе разлагающее действие ультрафиолетового излучения Солнца и вступает в реакцию с водой, образуя серную кислоту, которая конденсируется в мельчайшие капли, оседает и на небольших высотах благодаря нагреванию вновь распадается на SO_2 и воду, завершая круговорот. По всей Венере постоянно идут сернокислые дожди, но ни одна капля никогда не достигает поверхности планеты.

Желтый серный туман продолжается до высоты 45 километров над поверхностью, достигнув которой, мы оказываемся в плотной, но кристально прозрачной среде. Однако атмосферное давление настолько велико, что разглядеть поверхность невозможно. Солнечный свет, рассеиваемый молекулами атмосферы, полностью скрывает ее из виду. Здесь нет пыли, нет облаков, просто газовая оболочка планеты становится осязаемо плотной. Сквозь лежащие выше облака проникает довольно много солнечного света, не меньше, чем на Земле в пасмурный день.

Обжигающая жара, разрушительное давление, ядовитые газы и жуткий красноватый свет делают Венеру больше похожей не на богиню любви, а на воплощение преисподней. Насколько мы можем судить, в некоторых местах поверхность покрыта беспорядочно разбросанными, немного размягченными каменными обломками — враждебный, пустынный ландшафт, который изредка разнообразят разъеденные останки брошенных космических кораблей с далекой планеты, совершенно неразличимые сквозь толстую, облачную, ядовитую атмосферу*.

Венера дает нам пример всепланетной катастрофы. Теперь уже понятно, что высокая температура поверхности является следствием мощного парникового эффекта. Солнечный свет проходит сквозь атмосферу и облака Венеры, которые полупрозрачны для видимого света, и достигает поверхности. Нагретая поверхность пытается посредством излучения отдать теплоту космосу. Поскольку Венера намного холоднее Солнца, она испускает излучение преимущественно в инфракрасном, а не в видимом диапазоне спектра. Однако углекислый газ и водяной пар** в атмосфере Венеры почти идеально поглощают инфра-

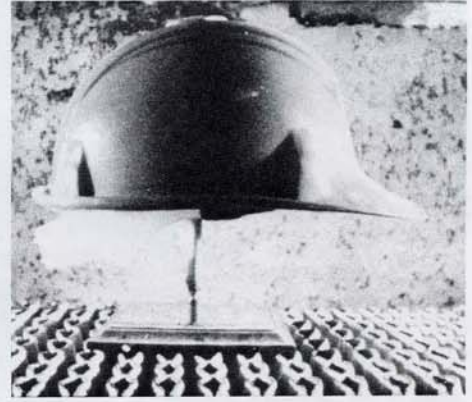

Пластиковый строительный шлем до (вверху) и после (внизу) кратковременного воздействия температуры, характерной для поверхности Венеры. Снято в Юго-западном исследовательском институте, Сан-Антонио, штат Техас.

* Очень маловероятно, чтобы в такой ужасной местности водилось что-то живое, даже создания, очень сильно отличающиеся от нас. Органические и любые мыслимые биологические молекулы просто распались бы здесь на куски. Но проявим снисходительность и вообразим, что разумная жизнь все же возникла на такой планете. Сможет ли эта жизнь создать науку? В основе развития науки на Земле лежали наблюдения закономерностей движения звезд и планет. Но Венера полностью укрыта облаками. Ночь продолжительна — около 59 земных суток, — однако с поверхности Венеры вы не увидите на небе объектов астрономической Вселенной. Даже Солнца не видно в дневное время; его свет рассеивается по всему небу — так аквалангист под водой видит только однородное разлитое свечение. Если на Венере построить радиотелескоп, он сможет обнаружить Солнце, Землю и другие далекие объекты. Существование звезд можно, в конце концов, вывести из общих принципов физики, но это будут исключительно теоретические построения. Иногда я задаюсь вопросом, какова была бы реакция разумных существ с Венеры, когда однажды, научившись летать в плотной атмосфере, они проникли бы сквозь загадочную вуаль облаков на высоте 45 километров, поднялись над ними и впервые увидели бы восхитительную Вселенную — Солнце, планеты и звезды. — *Авт.*

** На настоящий момент остается некоторая неопределенность в оценке содержания водяного пара на Венере. Газовый хроматограф на зондах «Пионер-Венера»

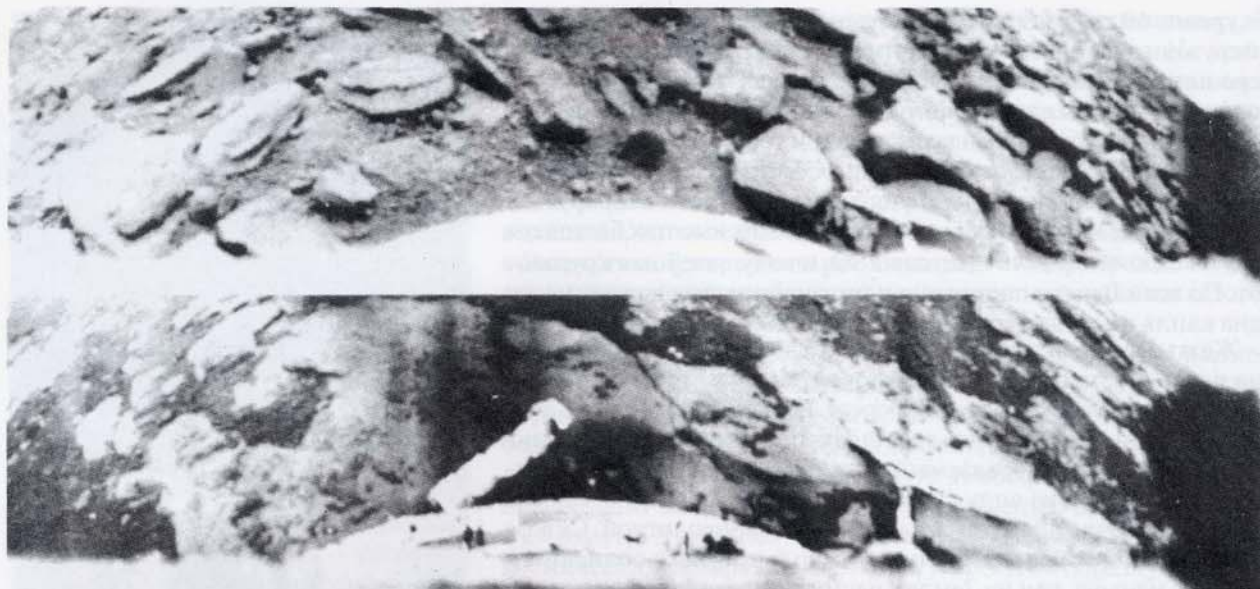

Панорамные снимки двух разных участков поверхности Венеры, сделанные станциями «Венера-9» и «Венера-10». На обоих изображениях горизонт виден справа вверху. Обратите внимание, как сильно выветрены камни на поверхности.

красное излучение, солнечное тепло оказывается в ловушке, и температура поверхности растет — пока та небольшая доля теплового излучения, которой удается просочиться сквозь мощную атмосферу, не уравновесит солнечный свет, поглощаемый нижними слоями атмосферы и поверхностью.

Соседний мир явился нам угнетающе неприглядным. Но мы вновь вернемся на Венеру. Она все же по-своему притягательна. В конце концов, герои греческих и скандинавских мифов не чурались визитов в преисподнюю. Нам многое предстоит узнать о нашей планете, которая по сравнению с этой геенной огненной может считаться раем.

Египетский сфинкс, получеловек-полулев, был сооружен более 5500 лет назад*. Его лик когда-то был четким, теперь же черты сглажены ветром, который тысячелетиями несет песок из пустыни, и редкими дождями. В Нью-Йорке есть привезенный из Египта обелиск под названием «игла Клеопатры»**. Всего за сто лет пребывания в Центральном парке надписи на нем почти исчезли из-за смога и промышленных выбросов — из-за химической эрозии, подобной той, что действует в атмосфере Венеры.

оценил содержание воды в нижних слоях атмосферы в несколько десятых долей процента. С другой стороны, инфракрасные измерения советских аппаратов «Венера-11 и -12» дают величину около сотой доли процента. Если принять за истину первое значение, то углекислого газа и водяного пара совершенно достаточно, чтобы удержать почти все тепловое излучение с поверхности и обеспечить температуру около 480°C. Коль скоро справедлива вторая оценка, — а я полагаю, что она более надежна, — углекислый газ с водяным паром могут поддерживать на поверхности температуру лишь 380°C, а для закрытия остающихся инфракрасных окон в атмосферной теплице понадобится участие других составляющих атмосферы. На эту роль вполне подходят небольшие количества SO₂, CO и HCl. Все они обнаружены в атмосфере Венеры. Таким образом, последние запуски американских и советских космических аппаратов к Венере смогли подтвердить, что парниковый эффект действительно является причиной высокой температуры поверхности. — *Авт.*

* Археологи относят сооружение Большого Сфинкса в Гизе к XXVIII в. до н. э., т. е. его возраст оценивается в 4800 лет. — *Пер.*

** Второй такой же обелиск находится в Лондоне, на набережной Темзы. Оба построены фараоном Тутмосом III в 1500 г. до н. э. и никакого отношения к Клеопатре не имеют, за исключением того, что стояли в столице ее царства, Александрии. — *Ред.*



Изображение диска Венеры в ультрафиолетовом свете, переведенное в оттенки видимого спектра. Облачный узор образован вращением справа налево верхних слоев венерианской атмосферы. Снимок с орбитального модуля станции «Пионер-Венера». С разрешения NASA



Две реконструированные модели поверхности Венеры. На нижнем изображении виден аппарат «Венера» с давно сгоревшей электроникой. Он медленно разрушается под действием агрессивной окружающей среды сестры нашей планеты.

Серп Венеры в видимом свете. Наблюдаются только сплошные облака, состоящие из раствора серной кислоты. Желтый цвет может быть связан с небольшим количеством атомарной серы. Снимок с орбитального модуля станции «Пионер-Венера». С разрешения NASA

На Земле эрозия мало-помалу стирает информацию, но поскольку она действует постепенно — капля за каплей, песчинка за песчинкой, — этот процесс трудно заметить. Крупные образования, такие как горные массивы, сохраняются десятки миллионов лет; меньшие по размерам ударные кратеры — сотни тысяч*, а крупные искусственные сооружения — только несколько тысяч. Вдобавок к медленной и равномерной эрозии разрушению способ-

* Более точно: ударный кратер поперечником 10 км образуется на Земле примерно раз в 500 000 лет; в геологически стабильном районе, таком как Европа и Северная Америка, он просуществует около 300 млн. лет. Кратеры меньшего размера образуются чаще и разрушаются быстрее, особенно в геологически активных регионах. — *Авт.*



а

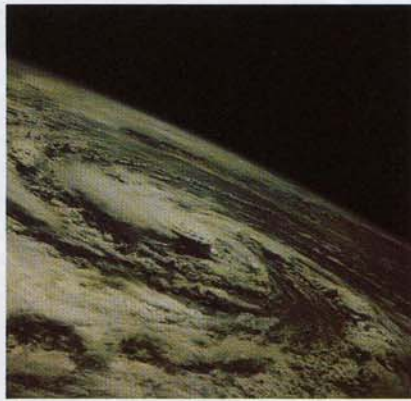

б



в



г

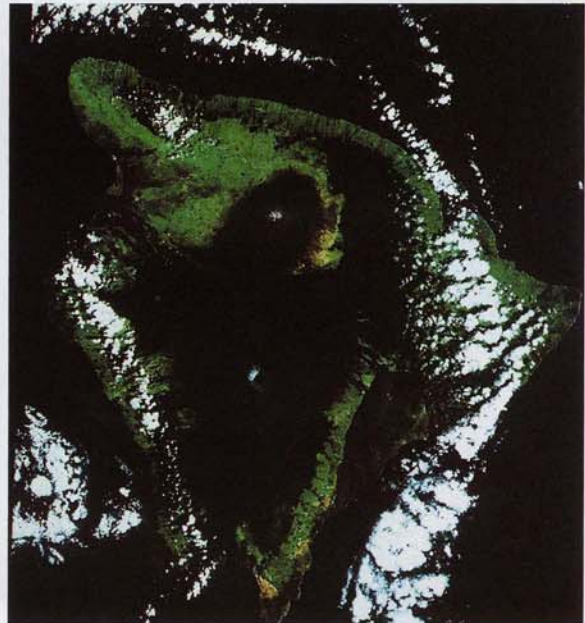

д



е



ж



з



и

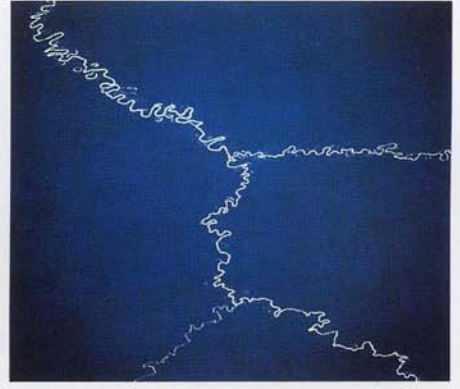

к



л



м

Естественные процессы, меняющие ландшафт маленького обитаемого мира: виды Земли с космических аппаратов «Аполлон» и «Лэндсат» на высоте нескольких сотен километров. (а) Ближний Восток, Африка и проглядывающая сквозь облачность антарктическая полярная шапка. (б, в) Тропические ураганы над Флоридой и Мексиканским заливом: погода на планете с умеренно плотной атмосферой. (г) Скалистые горы, частично покрытые снегом, чуть западнее Денвера. (д) Вулканический конус — один из Гавайских островов. (е) Система геологических разломов в Южном Свaziленде. (ж) Дельта реки Нил. (з) Замерзшая вода менее плотная, чем жидкая: паковые льды в проливе Святого Лаврентия. (и) Ледники между реками в горах Брукса на Аляске. (к) Рисунок, созданный водой, стекающей по очень пологому склону, отражая все детали его топографии: притоки Амазонки Журуа, Эмбира и Тарака. (л) Узоры из песка, переносимого ветром: барханы на юге Аравийского полуострова. (м) Дельта Чжуцзян (Жемчужной реки) в Китае. На этом снимке практически незаметны порт Гуанчжоу (в центре) и Гонконг (внизу справа). (н) Карибское побережье Венесуэлы, виден выносимый в море ил. С разрешения NASA



н

ствуют катастрофы большего или меньшего масштаба. У сфинкса нет носа. Какие-то вандалы отбили его снарядом (одни говорят, это были турки-мамелюки, другие — наполеоновские солдаты).

На Венере, на Земле и везде в Солнечной системе есть следы катастрофических разрушений, полустертые или скрытые медленными, более равномерными процессами: на Земле, например, атмосферные осадки, собираясь в ручьи и реки, создают громадные аллювиальные бассейны; на Марсе есть русла древних рек, возможно, выходящих из-под поверхности; на Ио, спутнике Юпитера, существует что-то вроде широких каналов, проложенных потоками жидкой серы. На Земле, в верхних слоях венерианской атмосферы, на Юпитере развиваются мощные атмосферные процессы. Песчаные бури бушуют и на Земле, и на Марсе; молнии бывают на Юпитере, на Венере* и на нашей планете. Вулканы выбрасывают вещество в атмосферу на Земле и на Ио. Внутренние геологические процессы медленно деформируют поверхности Венеры, Марса, Ганимеда, Европы (последние два — спутники Юпитера. — *Ред.*) и, конечно, Земли. Ледники, известные своей неспешностью, производят масштабные преобразования ландшафтов на Земле и, возможно, на Марсе. Эти процессы не обязательно протекают равномерно во времени. Когда-то большая часть европейского континента скрывалась подо льдом. Несколько миллионов лет назад то место, где сейчас находится город Чикаго, было погребено под трехкилометровой толщей льда. На Марсе и повсюду в Солнечной системе мы находим образования, которые не могут возникнуть в наши дни, элементы рельефа, сформировавшиеся сотни миллионов, миллиарды лет назад, когда климат на планетах, вероятно, был совершенно иным.

Существует еще один фактор, способный менять ландшафта и климат Земли, — это разумная жизнь, которой под силу существенно преобразовать окружающую среду. Как и на Венере, на нашей планете работает парниковый эффект, создаваемый углекислым газом и водяным паром. Если бы не он, глобальная температура опустилась бы ниже точки замерзания воды. Благодаря ему океаны остаются жидкими и на Земле возможна жизнь. Небольшой парниковый эффект — хорошая штука. Углекислоты на Земле практически столько же, сколько на Венере, — ее хватило бы для создания давления 90 атмосфер; но эта углекислота связана в земной коре в форме известняка и других карбонатов, а не находится в атмосфере. Если Земля переместится немного ближе к Солнцу, температура слегка вырастет. Это вызовет выделение части CO_2 из близких к поверхности пород и усилит парниковый эффект, обусловив дальнейший нагрев поверхности. Карбонаты на горячей поверхности будут выделять все больше CO_2 , и не исключено, что парниковый эффект пойдет вразнос. Именно это, по-видимому, и произошло в ранний период истории Венеры из-за ее близости к Солнцу. Венера являет собой предупреждение о катастрофе, которая может случиться с планетой, довольно похожей на нашу.

Основными источниками энергии для современной индустриальной цивилизации служат так называемые ископаемые топлива.

* Гипотеза о существовании на Венере грозových разрядов, выдвинутая в 1978 г. на основе данных аппаратов «Венера», по всей видимости, не подтверждается. 26 апреля 1998 г. и 24 июня 1999 г. вблизи Венеры совершал пертурбационные маневры космический аппарат «Кассини», направляющийся сейчас к Сатурну. Ему не удалось обнаружить высокочастотных сигналов, характерных для молний на Земле. При сближении с Землей 8 августа 1999 г. аппаратура «Кассини» регистрировала до 70 молний ежесекундно. — *Пер.*

Мы сжигаем дерево и нефть, уголь и природный газ и при этом выбрасываем в воздух продукты сгорания, преимущественно CO_2 . В результате содержание углекислоты в земной атмосфере значительно увеличивается. Нам следует быть осторожными, чтобы не допустить неуправляемого парникового эффекта. Глобальный подъем температуры всего на один-два градуса может иметь катастрофические последствия. Сжигая уголь, нефть, бензин, мы также выбрасываем в атмосферу серную кислоту. И у нас уже сейчас, как и на Венере, в стратосферных слоях витает легкая дымка из капелек серной кислоты. Крупнейшие наши города загрязнены ядовитыми молекулами. Мы не понимаем, к каким долгосрочным последствиям приведет нынешний образ действий.

Между тем нам уже доводилось изменять климат в противоположном направлении. Тысячи лет подряд люди выжигали и вырубали леса, а выпас домашних животных разрушал луга. Подсечно-огневое земледелие, промышленное уничтожение тропических лесов, вытаптывание пастбищ и сегодня идут полным ходом. Но леса темнее лугов, а луга темнее пустынь. Как следствие, количество солнечного света, поглощаемого поверхностью, уменьшается, так что, изменяя характер землепользования, мы меняем поверхностную температуру нашей планеты. Может ли это похолодание увеличить размер ледяной полярной шапки, которая, будучи очень светлой, станет отражать еще больше солнечного излучения и тем самым вызовет дальнейшее охлаждение Земли, пустив вразнос эффект альбедо*?

Замечательная планета Земля — это единственный наш дом. Венера слишком горячая. Марс слишком холодный. А Земля в буквальном смысле рай для людей. В конце концов, именно здесь нас породила эволюция. Но благоприятный нам климат может оказаться неустойчивым. Мы ввергаем нашу бедную планету в серьезные испытания. Существует ли опасность превратить земную окружающую среду в венерианское пекло или ледяной ад Марса? Ответ простой: никто этого не знает. Мы только что приступили к глобальным климатическим исследованиям и сравнению Земли с другими мирами. Изыскания эти финансируются скудно и с неохотой. В своем неведении мы продолжаем изменять и загрязнять атмосферу, делать поверхность Земли более светлой, забывая о том, что долгосрочные последствия по большому счету неизвестны.

Несколько миллионов лет назад, когда появились первые человеческие существа, Земля уже была зрелым миром, прожившим 4,6 миллиарда лет со времени своей богатой катастрофами юности. Но именно мы, люди, стали теперь новым и, возможно, решающим фактором. Наша цивилизация и наша технология дали нам силу для воздействия на климат. Как мы воспользуемся этой силой? Станем ли мы мириться с невежеством и самодовольством в делах, от которых зависит все человечество? Предпочтем ли мы сиюминутные выгоды благополучию Земли? Или мы научимся мыслить в больших масштабах времени и ради наших детей и внуков поймем и защитим сложную систему жизнеобеспечения нашей планеты? Земля — это крошечный и хрупкий мир. Он нуждается в заботе.



Голова сфинкса из «Описания Египта», опубликованного в 1809 г. Лапы сфинкса были тогда полностью укрыты песком и защищены от эрозии. Когда позднее их откопали, оказалось, что они сохранились гораздо лучше, чем лицо.

* *Альбедо* — это доля упавшего на планету солнечного света, которая отражается обратно в космос. Альбедо Земли составляет 30–35%. Остальной солнечный свет поглощается земной твердью и отвечает за среднюю температуру поверхности. — *Авт.*

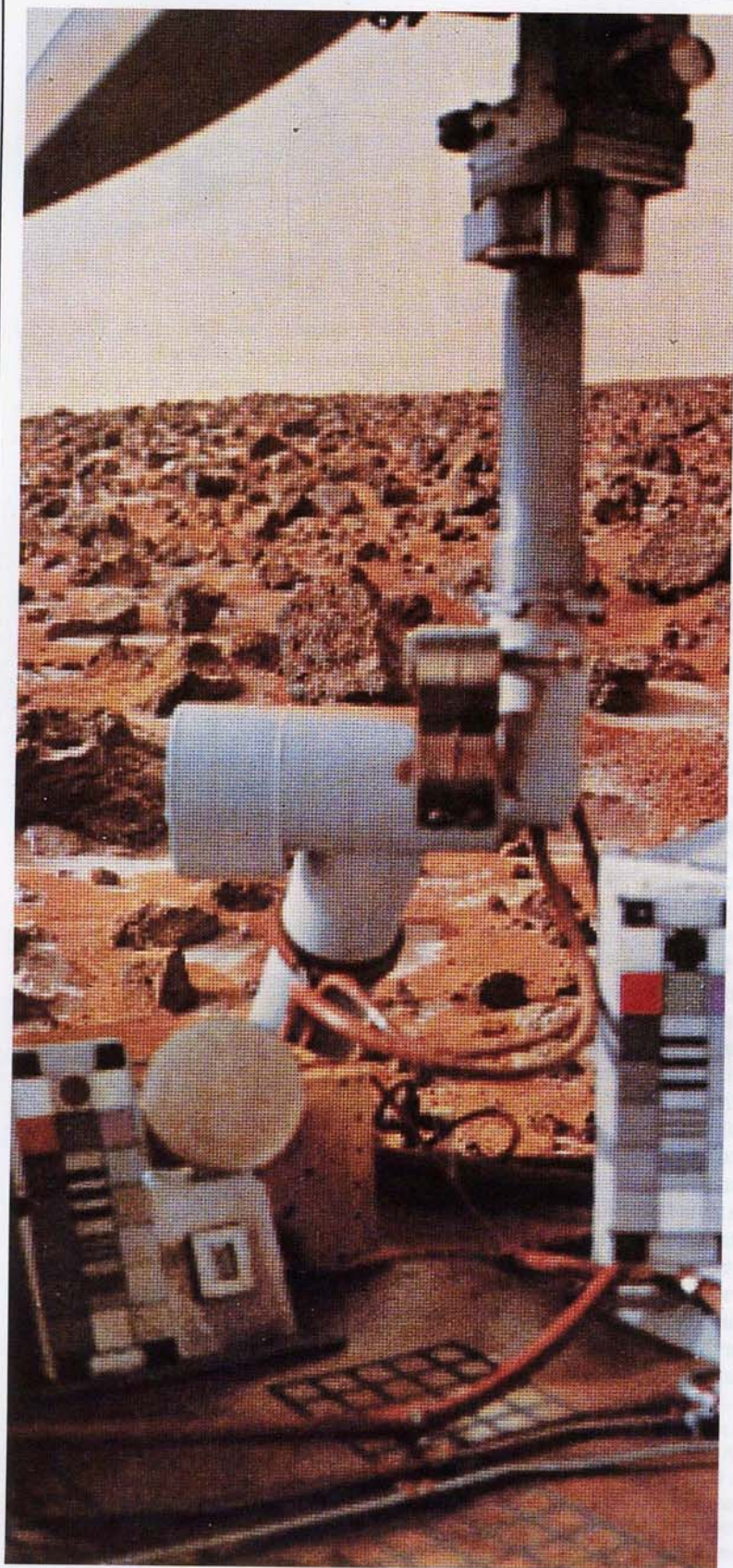

Иней в Утопии. На 44° с. ш. Марса в октябре 1977 г.: тонкий слой водяного инея покрывает грунт в начале северной зимы. Вертикальная конструкция поддерживает остронаправленную антенну «Викинга-2» для прямой связи с Землей. Цветные квадраты и черные полосы — это калибровочные мишени для камеры. Черный квадрат с белым контуром внизу слева — микрофиса, на которой изображены (очень мелко) подписи десяти тысяч человек, участвовавших в конструировании, изготовлении, тестировании и запуске космического аппарата «Викинг». Люди, почти не замечая того, становятся мультипланетным видом. *С разрешения NASA*

Глава V

БЛЮЗ

КРАСНОЙ ПЛАНЕТЫ

В кущах богов он следил за каналами...

Энума элиш. Шумер. Ок. 2500 г. до н. э.

Человек, согласный с Коперником в том, что Земля наша есть планета, обращающаяся, как и все они, по окружности вокруг Солнца и освещаемая им, не может хотя бы иногда не вообразить... что и остальные планеты, подобно нашей Земле, тоже имеют свое убранство, и даже более того — своих обитателей <...> Но мы не видим смысла в выяснении того, что соблаговолила там создать Природа, ибо не надеемся что-то разведать... однако некоторое время назад, всерьез размышляя над этим вопросом (не потому, что я считаю себя сообразительнее великих людей [прошлого], но потому, что мне повезло жить после большинства из них), я подумал, что, каким бы невыполнимым ни было подобное исследование, какие бы трудности ни стояли на его пути, у нас, по крайней мере, есть достаточный простор для предположений.

*Христиан Гюйгенс. Новые предположения
о планетных мирах, их обитателях
и производстве. Ок. 1690*

Придет время, когда люди смогут раздвинуть пределы своего зрения... они увидят планеты, подобные нашей Земле.

*Кристофер Фен. Инаугурационная речь
в Грешем-Колледж. 1657*

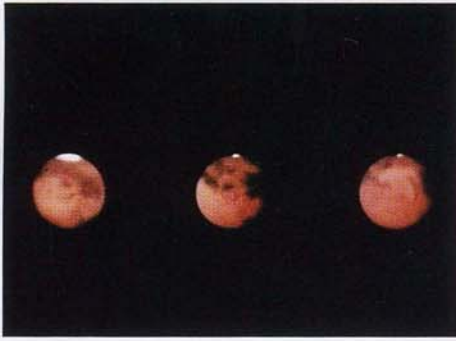

Три снимка одной и той же стороны Марса; наряду с полярной шапкой видны также светлые и темные пятна, но никаких каналов не заметно. Слева, во время местной зимы, полярная шапка видна отчетливо, а контраст между светлыми и темными деталями снижен. В центре, в период местной весны, шапка уменьшилась, а контраст между светлыми и темными областями резко усилился. Эти сезонные изменения Персиваль Лоуэлл связывал с развитием и увяданием марсианской растительности. Справа, в начале лета, огромное желтовато-белое облако пыли скрывает детали поверхности, давая подсказку к решению загадки сезонных изменений на Марсе. *С раз-решения обсерватории Университета штата Нью-Мексико*

Рассказывают, что много лет назад знаменитый газетный издатель послал телеграмму известному астроному: СРОЧНО ТЕЛЕГРАФИРУЙТЕ ПЯТЬСОТ СЛОВ ЕСТЬ ЛИ ЖИЗНЬ НА МАРСЕ. Астроном с сознанием выполненного долга ответил: НИКОМУ НЕИЗВЕСТНО, НИКОМУ НЕИЗВЕСТНО, НИКОМУ НЕИЗВЕСТНО... и так 250 раз. Но сколь бы настойчиво эксперты ни расписывались в собственном неведении, никто не обращает на это никакого внимания, и время от времени приходится выслушивать безапелляционные заявления тех, кто уверен, что смог логически доказать существование жизни на Марсе, и тех, кто убежден, что доказал обратное. Одни очень хотят, чтобы на Марсе была жизнь, другие — чтобы ее там не было. Оба лагеря допускают крайности. Эти страсти наносят ущерб терпимому отношению к неопределенности, которое так важно для науки. Похоже, многие люди просто желают получить хоть какой-нибудь однозначный ответ, избавляющий от тяжелой необходимости держать в голове сразу две альтернативы. Некоторые ученые считали Марс обитаемым, полагаясь на совершенно безосновательные (как было позднее доказано) аргументы. Другие делали вывод о безжизненности планеты только потому, что поиски конкретных проявлений жизни дали отрицательный или неоднозначный результат. Этот блюз не однажды был спет для Красной планеты.

Почему марсиане? Почему столько напряженных раздумий и горячечных фантазий посвящено именно марсианам, а не жителям Сатурна или, скажем, Плутона? Да потому, что на первый взгляд Марс кажется очень похожим на Землю. Это ближайшая планета, поверхность которой мы можем наблюдать. На ней есть ледяные полярные шапки, проплывают белые облака, свирепствуют пыльные бури, приводящие к сезонным изменениям ее красной поверхности. И даже сутки здесь длятся 24 часа*. Все это порождает искушение считать Марс обитаемой планетой. Он стал своего рода мистической сценой, на которую мы проецируем наши земные надежды и страхи. Но предубеждения, будь они за или против, не должны вводить нас в обман. Важны только факты, а их пока нет. Настоящий Марс — удивительный мир. Будущее его гораздо увлекательнее, чем наши прошлые представления о нем. Мы уже добрались до Марса, мы исследуем его пески, мы воплотили в реальность то, что столетиями было лишь мечтой!

Никто не поверил бы в последние годы девятнадцатого столетия, что за всем происходящим на Земле зорко и внимательно следят существа более развитые, чем человек, хотя такие же смертные, как и он; что в то время как люди занимались своими делами, их исследовали и изучали, может быть, так же тщательно, как человек в микроскоп изучает эфемерных тварей, кишящих и размножающихся в капле воды. С бесконечным самодовольством сновали люди по всему земному шару, занятые своими делишками, уверенные в своей власти над материей. Возможно, что инфузория под микроскопом ведет себя так же. Никому не приходило в голову, что более старые миры во Вселенной — источник опасности для человеческого рода; самая мысль о какой-либо жизни на них казалась недопустимой и невероятной. Забавно вспоминать некоторые общепринятые в те дни взгляды. Самое большее, допускалось, что на Марсе живут другие люди, вероятно менее развитые, чем мы, но, во всяком случае, готовые дружески встретить нас как гостей, несущих им просвещение. А между тем через бездну пространства на

* Длительность солнечных суток на Марсе составляет 24 ч. 39 мин. 35 с. — Пер.

*Землю смотрели глазами, полными зависти, существа с высокоразвитым, холодным, бесчувственным интеллектом, превосходящие нас настолько, насколько мы превосходим вымерших животных, и медленно, но верно вырабатывали свои враждебные нам планы**.

Такими словами начинается написанный в 1897 году научно-фантастический роман Герберта Уэллса «Война миров», ставший классикой жанра и до наших дней сохранивший свою притягательную силу**. Страх и надежда найти жизнь за пределами Земли сопутствуют нам на протяжении всей истории. Последние сто лет наши ожидания сконцентрировались на одной яркой красной точке земного неба. За три года до публикации «Войны миров» житель Бостона Персиваль Лоуэлл (Ловелл) основал большую обсерваторию, где были получены наиболее серьезные аргументы в пользу существования жизни на Марсе. С юности увлекавшийся астрономией, Лоуэлл поступил в Гарвард, получил назначение на полуофициальную дипломатическую службу в Корею и вел жизнь, обычную для богатого человека. Но до своей смерти в 1916 году он внес значительный вклад в наши знания о природе и эволюции планет и многое сделал для того, чтобы было обнаружено расширение Вселенной и открыта планета Плутон, названная в его честь. Первые две буквы в названии Плутона совпадают с инициалами Персиваля Лоуэлла. Символ PL стал официальным обозначением планеты.

Но любовью всей жизни для Лоуэлла стал Марс. В 1877 году он был потрясен сообщением итальянского астронома Джованни Скиапарелли о *каналах* на Марсе. Во время сближения Марса с Землей Скиапарелли наблюдал запутанную сеть одиночных и двойных прямых линий, в разных направлениях пересекающих светлые области планеты. Скиапарелли использовал слово *canali*, которое в итальянском языке означает «протоки» или «русла» (англ. channels или grooves. — *Пер.*), но его перевели на английский словом *canals* (каналы), подразумевающим участие разумного строителя. По Европе и Америке прокатилось повальное увлечение Марсом, и Лоуэлл был полностью захвачен им.

В 1892 году у Скиапарелли стало портиться зрение, и он объявил, что прекращает наблюдения Марса. Лоуэлл принял решение продолжить работу. Он хотел создать первоклассное место для наблюдения, где ему не мешали бы облака или городские огни и где была бы хорошая «видимость» — так астрономы говорят о спокойной атмосфере, которая минимизирует дрожание изображения в телескопе. Плохую видимость вызывает мелкомасштабная турбулентность в атмосфере над телескопом, заставляющая звезды мерцать. Лоуэлл построил свою обсерваторию вдали от дома, на Марсианском холме во Флагстаффе, штат Аризона***. Он зарисовывал детали марсианской поверхности,

* Пер. М. Зенкевича. Цит. по: Г. Уэллс. Избранные произведения. М., 1983. С. 319.

** В 1938 г. Орсон Уэллс осуществил постановку радиоверсии романа Г. Уэллса, перенеся вторжение марсиан из Англии на восток Соединенных Штатов, и напугал миллионы американцев, поверивших, что марсиане действительно атакуют. — *Авт.*

*** Исаак Ньютон писал: «Даже если бы теорию создания телескопов удалось в полной мере воплотить в практику, то все равно остались бы ограничения, которые телескопы не смогут преодолеть. Воздух, сквозь который мы смотрим на звезды, находится в непрерывном дрожании... Единственное спасение — как можно более тихий и спокойный воздух, какой, вероятно, бывает на вершинах высочайших гор, за облаками». — *Авт.*



Персиваль Лоуэлл в возрасте 59 лет во Флагстаффе. Фото Лоуэлловской обсерватории

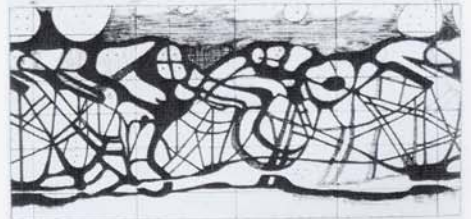

Карта Марса по Скиапарелли. Прямые и искривленные линии — это «каналы». Скиапарелли дал названия многим деталям и районам, заложив основу современной марсианской номенклатуры. Район Хриза и район Утопия, где осуществили посадку «Викинг-1» и «Викинг-2», также обязаны своими названиями Скиапарелли.

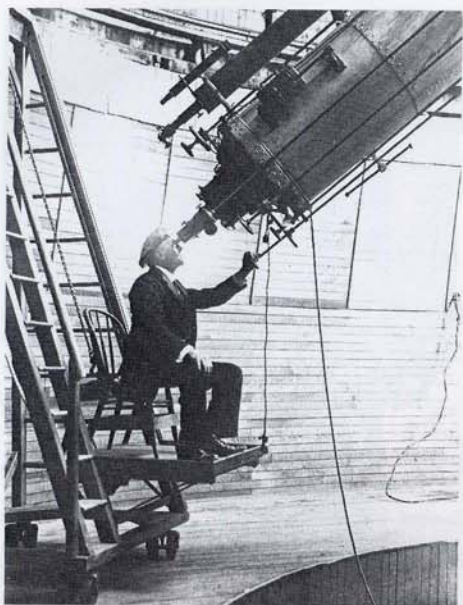

Лоуэлл, сидящий за окуляром 24-дюймового телескопа-рефрактора, 1900 г. Фото Лоуэлловской обсерватории

в особенности буквально гипнотизировавшие его каналы. Вести такого рода наблюдения непросто. Морозным ранним утром вы проводите долгие часы у телескопа. Видимость часто бывает плохой, изображение Марса искажается и затуманивается, и вам нужно игнорировать увиденное. Иногда изображение замирает, и на мгновение детали на диске планеты становятся удивительно ясными. Тогда надо запомнить то, что вам посчастливилось увидеть, и аккуратно перенести это на бумагу. Вы должны отбросить всяческие предубеждения и непредвзято регистрировать чудеса Марса.

Тетради Персиваля Лоуэлла заполнены изображениями того, что, как ему казалось, он видел: светлые и темные пятна, едва заметная полярная шапка и каналы — планета, опутанная каналами. Лоуэлл считал, что видит мир, покрытый сетью грандиозных ирригационных рвов, которые несут воду тающих полярных шапок мучимым жадной жителям экваториальных городов. Он предполагал, что на планете обитает более старая и мудрая раса, возможно, сильно отличающаяся от нас. Он предполагал, что сезонные изменения в темных областях вызваны ростом и увяданием растительности. Он предполагал, что Марс очень похож на Землю. Вообще, он слишком много предполагал...

Лоуэлл представлял себе Марс древним, бесплодным, иссушенным миром, похожим на земные пустыни. Марс Лоуэлла имел много общего с юго-западом Америки, где располагалась его обсерватория. Марс виделся ему прохладным местом, но все же не менее приятным для жизни, чем «юг Англии». Воздух разреженный, но содержащий достаточно кислорода для дыхания. Вода встречается редко, но густая сеть каналов разносит живительную влагу по всей планете.

Как мы теперь знаем, наиболее серьезные возражения идеи Лоуэлла встретили в его время там, где меньше всего можно было ожидать. В 1907 году Алфреда Рассела Уоллеса, соавтора теории эволюции и естественного отбора, попросили отрецензировать одну из книг Лоуэлла. Получивший инженерное образование Уоллес хотя и верил, например, в экстрасенсорное восприятие, был предельно скептичен в отношении обитаемости Марса. Он показал, что Лоуэлл ошибался в своих расчетах средней температуры на Марсе; она не то что не соответствовала температуре Южной Англии, она почти везде была ниже точки замерзания воды. А значит, под поверхностью должна залегать вечная мерзлота. Воздух разрежен куда сильнее, чем следовало из вычислений Лоуэлла. Кратеры должны встречаться столь же часто, как и на Луне. А что касается воды в каналах, то Уоллес писал:

Любая попытка заставить столь скромные запасы [воды] полноводными каналами течь через экватор в другое полушарие по ужасным пустыням под совершенно безоблачным небом, как это описывает г-н Лоуэлл, была бы скорее делом рук группы сумасшедших, нежели разумных существ. Можно с уверенностью утверждать, что уже в ста милях от источника ни одной капле воды не удастся избежать испарения или впитывания.

Этот разгромный и в основном правильный физический анализ Уоллес сделал в возрасте восьмидесяти четырех лет. Его вывод состоял в том, что жизнь на Марсе — под жизнью он понимал гражданских инженеров, сведущих в гидравлике, — невозможна. От высказываний о микроорганизмах он воздержался.

Несмотря на критику Уоллеса и вопреки тому, что другие астрономы, чьи телескопы и обсерватории были ничуть не хуже, не могли найти никаких признаков легендарных каналов, картина Марса по Лоуэллу получила широкую популярность у публики. Она обладала притягательностью мифа, древнего, как Книга Бытия. В какой-то мере такая привлекательность связана с тем, что XIX век был эпохой инженерных чудес, в частности эпохой строительства грандиозных каналов: Суэцкий канал открыли в 1869 году, Коринфский — в 1893-м, по Панамскому первое судно прошло в 1914-м, а в США завершилось сооружение системы шлюзов в районе Великих озер, в том числе грузовых каналов штата Нью-Йорк и оросительных каналов на юго-востоке Америки. Если столь грандиозные проекты смогли осуществить европейцы и американцы, то почему не могут марсиане? Разве более старый и мудрый вид не способен был приложить гораздо бóльшие усилия в своем отважном противоборстве с иссушением Красной планеты?

Сейчас мы вывели на орбиту вокруг Марса разведывательные зонды. Вся его поверхность нанесена на карту. На планету опустились две автоматические лаборатории. Но со времен Лоуэлла покров над тайнами Марса, если они вообще есть, только сгустился. Получив изображения Марса, намного более подробные, чем мог наблюдать Лоуэлл, мы не нашли никаких следов хваленной сети каналов, ни одного шлюза. Лоуэлл, Скиапарелли и другие, кто в тяжелых условиях, на пределе возможностей занимался визуальными наблюдениями, заблуждались — отчасти, вероятно, потому, что им хотелось верить в существование жизни на Марсе.

Дневники наблюдений Персиваля Лоуэлла отражают его непрерывную многолетнюю работу у телескопа. Они показывают, что Лоуэлл прекрасно знал о том скептицизме, с которым относятся к реальности каналов другие астрономы. За страницами дневников видится человек, уверенный, что совершил важное открытие, и огорченный, что другие все еще не понимают его значения. В тетради за 1905 год есть, к примеру, такая запись, датированная 21 января: «Двойные каналы, которые иногда удается разглядеть, несомненно, реальны». Читая дневники Лоуэлла, я испытывал отчетливое и довольно неуютное чувство, будто он действительно что-то видел. Но что?

Когда мы с Полом Фоксом из Корнелла сравнили карты Лоуэлла и изображения, которые передал с орбиты «Маринер-9» — разрешение отдельных снимков в тысячу раз превышало то, что давал на Земле 24-дюймовый рефрактор Лоуэлла, — между ними не обнаружилось практически ничего общего. Не то чтобы глаз Лоуэлла сливал в прямые линии разрозненные слабые детали на марсианской поверхности. На месте большинства каналов не было темных пятен или цепочек кратеров. Там вообще не было никаких деталей. Но как же тогда ему удавалось год за годом зарисовывать одни и те же каналы? Каким образом другие астрономы — некоторые из них говорят, что до проведения собственных наблюдений не изучали подробно карты Лоуэлла, — нанесли на бумагу те же каналы? Одним из важнейших открытий «Маринера-9» стало обнаружение на поверхности Марса меняющихся в сезонном ритме полос и пятен, многие из которых связаны с круговыми валами ударных кратеров. Всею причиной



Один из марсианских глобусов, изготовленных Лоуэллом, с отмеченными на нем каналами и нанесенными названиями. С разрешения Лоуэлловской обсерватории



Рисунок Марса, сделанный в 1909 г. Э.-М. Антониади во Франции. Хорошо различимы полярная шапка и дымка на лимбе, однако, несмотря на превосходные условия наблюдения, практически никаких каналов разглядеть не удастся.

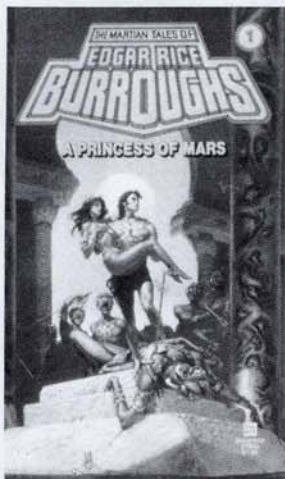

Современная иллюстрация к роману Э. Р. Берроуза о приключениях Джона Картера на Марсе. С разрешения «Ballantine Books»



Константин Эдуардович Циолковский (1857–1935), русский пионер ракетно-космической эры. Провинциальный учитель, самоучка, он внес основополагающий вклад в астронавтику. Циолковский предвидел время, когда люди смогут преобразовать среду других миров, и в 1896 г. писал о коммуникациях с внеземными цивилизациями. В 1903 г. он детально описал, как многоступенчатая ракета на жидком топливе сможет поднять человека за пределы земной атмосферы.

переносимая ветром пыль, что образует рисунки, зависящие от сезонных ветров. Но полосы внешне не похожи на каналы, не совпадают с ними по расположению, и ни одна из них по отдельности не имеет такого размера, чтобы бросаться в глаза при наблюдении с Земли. Маловероятно, чтобы в начале XX века на Марсе действительно существовали образования, хотя бы отдаленно напоминавшие каналы Лоуэлла и бесследно исчезнувшие, как только стало возможным детальное исследование их при помощи космических аппаратов.

Марсианские каналы представляются следствием какого-то странного сбоя в совместной работе рук, глаз и мозга, проявляющегося у людей в сложных условиях наблюдения (по крайней мере, у некоторых людей; многие астрономы, располагая такими же, как у Лоуэлла, инструментами и условиями для наблюдения, заявляли, что никаких каналов нет). Но и это объяснение весьма далеко от удовлетворительного, и меня продолжают мучить сомнения, что какая-то существенная деталь в проблеме марсианских каналов остается нераскрытой. Лоуэлл всегда говорил, что правильная форма каналов является безошибочным признаком их разумного происхождения. Безусловно, это верно. Единственный нерешенный вопрос — с какой стороны телескопа находился этот разум.

По Лоуэллу, марсиане добры и оптимистичны, даже в чем-то богоподобны — ничего общего с теми злобными и опасными существами, которых изобразили Уэллс и Уэллс (Герберт и Орсон. — *Ред.*) в «Войне миров». Научная фантастика и воскресные приложения к газетам донесли оба эти портрета до воображения публики. Помню, как в детстве, затаив дыхание, я читал марсианские романы Эдгара Райса Берроуза. Вместе с Джоном Картером, джентльменом и искателем приключений из Виргинии, я путешествовал на «Барсум», как называли Марс его обитатели. Я следовал за караваном тоттов, восьминогих вьючных животных. Я искал руки прекрасной Деи Торис, принцессы Гелиума. Я дружил с Тарсом Таркасом, зеленым воином четырехметрового роста. Я блуждал среди увенчанных шпилями городов и куполов насосных станций Барсума, по цветущим склонам возвышенностей Непентес и Нилосирт*.

Мыслимо ли — на самом деле, а не в фантазиях — попасть с Джоном Картером в марсианское королевство Гелиум? Можем ли мы одним прекрасным летним вечером по дороге, озаренной светом двух стремительных лун Барсума, отправиться в рискованную научную экспедицию? Пусть даже все выводы Лоуэлла о Марсе, включая существование пресловутых каналов, совершенно несостоятельны, все равно его описание планеты сделало по меньшей мере одно полезное дело. Оно заставило целое поколение людей (и я из их числа) верить в реальность исследования планет и задаться вопросом: а не сможем ли мы сами однажды полететь на Марс? Джону Картеру только и потребовалось, что выйти в чистое поле, воздеть руки и проникнуться страстным желанием. Помню, что в детстве я потратил многие часы, околавываясь в поле, решительно протягивая руки и обращаясь к тому, что я считал Марсом, с просьбой доставить меня туда. Ничего не получалось. Должен был найти иной путь.

* *Непентес* и *Нилосирт* — столовые горы (плосковершинные возвышенности с обрывистыми краями) на Марсе. — *Пер.*

Подобно организмам, машины эволюционируют. Ракеты, как и приводивший их в движение черный порох, впервые появились в Китае, где использовались для церемониальных нужд и для украшения празднеств. Завезенные около XIV столетия в Европу, они нашли применение в военном деле. В конце XIX века школьный учитель из России Константин Циолковский предложил использовать их для межпланетных перелетов, а американский ученый Роберт Годдард первым стал всерьез работать над задачей высотных полетов*. Во время Второй мировой войны почти все усовершенствования Годдарда воплотились в немецкой военной ракете V-2 («Фау-2»), а кульминацией этих работ стал запуск в 1948 году двухступенчатой ракеты V-2/WAC Corporal, достигшей беспрецедентной по тем временам высоты 400 километров. В 1950-х годах инженерные разработки под началом Сергея Королева в Советском Союзе и Вернера фон Брауна в Соединенных Штатах, которые финансировались ради создания систем доставки оружия массового поражения, привели к запуску первых искусственных спутников. Дальнейший прогресс был стремительным: пилотируемый орбитальный полет, облет Луны и первая высадка человека на ее поверхность, посылка автоматических межпланетных станций к планетам Солнечной системы и за ее пределы. Многие государства уже запустили собственные космические аппараты, в числе этих стран Великобритания, Франция, Канада, Япония, а также Китай** — страна, где впервые была изобретена ракета.

Прежде всего космические ракеты, как мечталось Циолковскому и Годдарду (который в молодости читал Уэллса и слушал лекции Персиваля Лоуэлла), призваны были послужить орбитальными научными станциями для наблюдения Земли с большой высоты и зондами для поиска жизни на Марсе. Обе эти мечты нашли сегодня свое воплощение.

Представьте себя пришельцем с какой-то другой, совершенно чуждой нам планеты, который приближается к Земле, не ведая, что его ожидает. Чем ближе планета, тем отчетливее вид, тем яснее проступают все более и более тонкие детали. Обитаема ли она? В какой момент вы сможете ответить на этот вопрос? Если здесь есть разумные существа, то, вероятно, они создали инженерные сооружения, имеющие контрастные элементы размером порядка нескольких километров, сооружения, хорошо

* Как считает историк авиации И. Я. Шатоба, черный порох и «увеселительные огни» (т. е. ракеты) появились на Руси в XII в. В 1613 г. польский военный архитектор В. Себиш в своем сочинении «Ручное производство оружия» привел чертежи многоступенчатых ракет, а в 1649 г. французский поэт и писатель Сирано де Бержерак в книге «Иной свет, или Космическая история о государствах и жителях Луны» писал о транспортной многоступенчатой ракете, используемой для перелетов с Земли на Луну. Несмотря на это традицией стало приписывать приоритет в этих вопросах К.Э. Циолковскому. Р. Годдард так и не создал своей высотной ракеты, но ему принадлежит приоритет в запуске ракеты с жидкостным ракетным двигателем. «Фау-2» не была продолжением работ Годдарда. Немцы шли своим путем и в «Фау-2» использовали идеи своего соотечественника Оберта. — Пер. (Материал предоставлен историком космонавтики А. Железняковым.)

** Космическими считаются страны, обладающие собственными технологиями создания космических носителей. Таковыми являются (в порядке «поступления»): Россия, США, Франция, Япония, Китай, Великобритания, Индия и Израиль. Канада собственных носителей не имеет. Запуски купленных аппаратов, так же как и полеты космонавтов на американских и российских кораблях, в круг космических держав их обладателей не вводят. — Пер. (Материал предоставлен А. Железняковым.)



Роберт Хатчингс Годдард (1882–1945) в 11 лет. Пятью годами позже его воображение было подстегнуто чтением «Войны миров» Г. Уэллса. На следующий год, еще до того, как полетел первый самолет и заработал первый радиоприемник, он, карабкаясь на вишневое дерево, вдруг представил себе устройство, которое сможет долететь до Марса. Всю свою жизнь он посвятил его созданию. С разрешения Библиотеки Годдарда, Университет Кларка

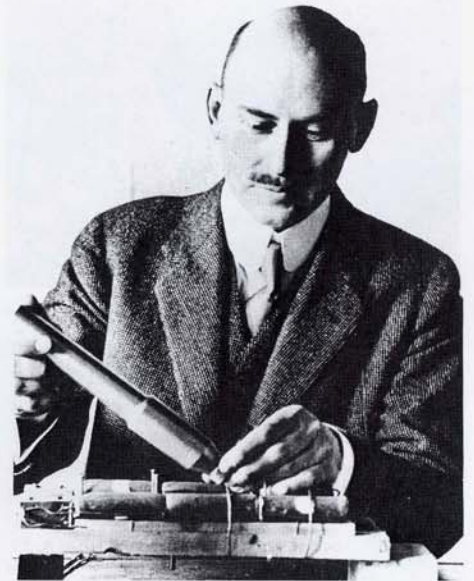

Годдард в возрасте 33 лет, устанавливающий на испытательный стенд стальную камеру сгорания для небольшой твердотопливной ракеты. С разрешения Библиотеки Годдарда, Университет Кларка

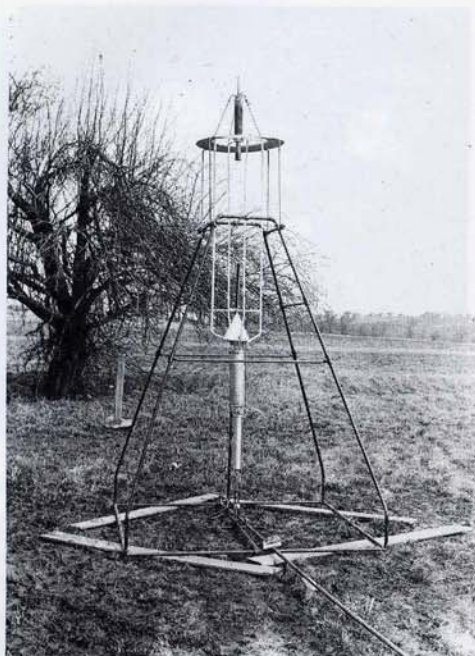

Самая первая ракета на жидком топливе. Запущена Годдардом 16 марта 1926 г. с фермы его дяди в Оберне, штат Массачусетс. Ее полет длился две с половиной секунды. *С разрешения Библиотеки Годдарда, Университет Кларка*

различимые, когда оптические системы и расстояние до Земли обеспечат километровое разрешение. Однако на этом уровне детализации Земля выглядит совершенно пустынной. В местах, которые мы зовем Вашингтоном, Нью-Йорком, Бостоном, Москвой, Лондоном, Парижем, Берлином, Токио и Пекином, нет никаких признаков жизни — разумной или нет. Если на Земле и существуют разумные существа, они не слишком сильно изменили ее ландшафт, не создали регулярного геометрического рисунка, заметного при километровом разрешении.

Но когда мы десятикратно увеличиваем разрешение и начинаем видеть детали размером около сотни метров, ситуация меняется. Многие места на Земле как бы кристаллизуются, обнаруживая вдруг сложный рисунок из квадратов и прямоугольников, прямых линий и кругов. Это и есть инженерные артефакты разумной жизни: дороги, автострады, каналы, сельскохозяйственные угодья, городские улицы — узор, открывающий два родственных человеческих пристрастия — к евклидовой геометрии и к защите своей территории. В этом масштабе разумную жизнь можно обнаружить и в Бостоне, и в Вашингтоне, и в Нью-Йорке. А при десятиметровом разрешении впервые становится видно, до какой степени в действительности преобразован ландшафт. Люди изрядно потрудились. Это видно на снимках дневной стороны планеты. В сумерках и ночью взгляду открываются другие вещи: факелы нефтяных скважин в Ливии и Персидском заливе, глубоководная подсветка, используемая японским рыболовным флотом для промысла кальмаров, огни больших городов. А если в дневное время мы увеличим разрешение так, чтобы видеть объекты размером около метра, то сможем, наконец, разглядеть отдельные живые организмы — китов, коров, фламинго, людей.

На Земле разумная жизнь прежде всего проявляет себя в геометрической правильности созданных ею конструкций. Если бы сеть каналов Лоуэлла действительно существовала, то вывод о присутствии на Марсе разумных существ напрашивался бы почти неизбежно*. Для того чтобы по фотографиям, пусть даже полученным с орбиты, можно было выявить жизнь на Марсе, ей надлежит в значительной мере преобразовать поверхность планеты. Технические цивилизации, сооружающие каналы, должны обнаруживаться без труда. Но за исключением одного-двух загадочных образований ничего подобного не удастся разглядеть в изобилии деталей поверхности Марса на изображениях, полученных беспилотными космическими аппаратами. Как бы то ни было, существует широкий диапазон других возможностей — от крупных животных и растений до микроорганизмов, ископаемых форм жизни и полной безжизненности планеты теперь и в прошлом. Поскольку Марс находится дальше от Солнца, чем Земля, температуры здесь значительно ниже. Разреженная атмосфера состоит в основном из углекислого газа, небольшого количества молекулярного азота и аргона с крайне незначительными примесями водяного пара, кислорода и озона.

* Геометрическая правильность далеко не всегда является следствием разумной деятельности. В предыдущей главе Саган отмечает, что Кеплер ошибочно приписывал разуму правильную круговую форму лунных кратеров. На спутнике Юпитера Европе обнаружены многочисленные прямолинейные борозды, отчетливо видимые при разрешении около 200 м, но породившие их причины, судя по всему, совершенно естественные. — *Пер.*

на. Открытых водоемов на Марсе быть не может, поскольку низкое атмосферное давление не способно предотвратить вскипание даже холодной воды. Незначительное количество жидкой воды, возможно, содержится в порах и капиллярах почвы. Количество кислорода намного меньше, чем требуется человеку для дыхания. Озона настолько мало, что смертельное для бактерий ультрафиолетовое излучение Солнца беспрепятственно достигает марсианской поверхности. В силах ли хоть какой-нибудь организм выжить в таких условиях?

Чтобы ответить на этот вопрос, мы с коллегами много лет тому назад изготовили камеры, в которых на основе имевшихся тогда знаний смоделировали марсианские условия. Мы поселили в них земные микроорганизмы и стали наблюдать, удастся ли выжить хотя бы некоторым из них. Эти камеры мы называли марсианскими консервами (Mars Jars). Температура в них циклически менялась в типичном для Марса диапазоне — от значения чуть выше точки замерзания воды в полдень до примерно $-80\text{ }^{\circ}\text{C}$ перед восходом, бескислородная атмосфера состояла в основном из CO_2 и N_2 . Ультрафиолетовые лампы имитировали жесткое солнечное излучение. Жидкой воды не было, за исключением очень тонкой пленки, увлажняющей отдельные крупинки песка. Некоторые микробы замерзали и умирали в первую же ночь, никак больше не проявляясь. Другие задыхались и гибли от недостатка кислорода. Иные умирали от жажды или ультрафиолетового излучения. Но всегда оставалось достаточное количество видов земных микробов, которые не испытывали нужды в кислороде; которые приостанавливали свою жизнедеятельность, когда температура опускалась слишком низко; которые спасались от ультрафиолета под камнями или под тонким слоем песка. В других экспериментах, где присутствовало небольшое количество воды, микробы даже начинали расти. Если в марсианской среде способны выжить земные микроорганизмы, то насколько же лучше должны быть к ней приспособлены марсианские, если, конечно, они существуют. Но сначала нам необходимо добраться до Марса.

Советский Союз реализует программу исследования планет беспилотными космическими аппаратами. Раз в один-два года планеты располагаются так, что, согласно законам Кеплера и Ньютона, можно отправить космический аппарат к Марсу или Венере с минимальными затратами энергии. С начала 1960-х годов СССР редко упускал такие благоприятные возможности. Настойчивость и инженерное искусство советских специалистов были вознаграждены. Пять межпланетных станций — «Венера-8–12» — успешно достигли поверхности Венеры и передали оттуда данные* — задача не из легких в условиях столь горячей, плотной и едкой атмосферы. Однако, несмотря на многочисленные попытки, Советскому Союзу так и не удалось осуществить успешную посадку на Марс, который, по крайней мере на первый взгляд, кажется куда более гостеприимным — и температура пониже, и атмосфера гораздо более разреженная, из менее агрессивных газов. Ледяные полярные шапки, прозрачное розовое небо, огромные песчаные дюны, древние речные русла,



Многоступенчатая ракета на жидком топливе — прямой потомок первых экспериментов Годдарда. Корабль «Аполлон-11» под командованием Нила Армстронга 16 июля 1969 г. отправляется с мыса Канаверал во Флориде в свой трехдневный полет к Луне. С разрешения NASA

* Первую успешную посадку совершила станция «Венера-7» в 1970 г. Уже после выхода книги на Венеру садилась спускаемые аппараты «Венера-13 и -14», а также «Венера-1 и -2». — Пер.

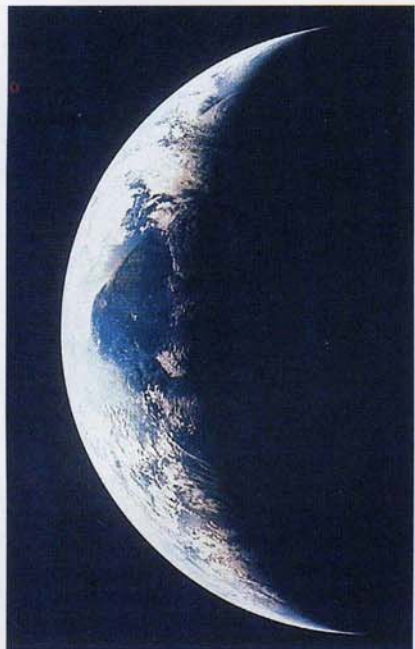

а



г



б



д



в

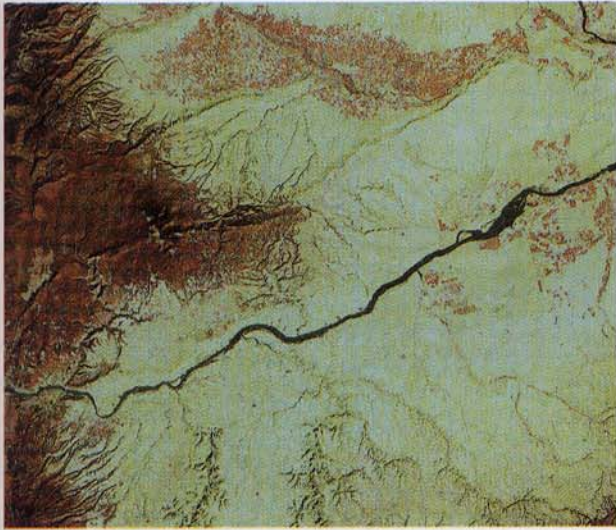

е



ж



з



и

Поиск жизни на Земле в отраженном солнечном свете; увидеть подобное мечтал Годдард. На земном серпе (а) сквозь облака просвечивает Западная Африка; разрешение сотни километров, но следов жизни не видно. Ближний Восток в окрестностях Красного моря (б) выглядит безжизненным с разрешением в десятки километров. Восточное побережье Соединенных Штатов (в), снятое в инфракрасном свете и представленное в искусственных цветах, не показывает никаких следов жизни ни в Нью-Йорке, ни в Вашингтоне. Острова Берри (г), входящие в Багамский архипелаг: коралловые рифы созданы колониальными животными, но они плохо видны с высоты. С разрешением в десятки метров наличие разумной жизни на Земле становится заметным. Красные квадраты (д) — это фермы, обслуживаемые ирригационными проектами в окрестностях Юмы (штат Аризона), вблизи дельты реки Колорадо. Вверху посередине песчаные дюны Коачелла на юге Калифорнии, прорезаемые Всеамериканским каналом. Река Колумбия (е, ж), разделяющая штаты Вашингтон и Орегон, в двух разных разрешениях. Кружочки — пшеничные поля, орошаемые с помощью вращающихся дождевальных установок. При разрешении в десятки метров уже видно наличие городской цивилизации, как, например, в городе Батон-Руж, штат Луизиана (з), или в Вашингтоне (и). Снимки с космического корабля «Аполлон», спутника «Лэндсат» и самолета RB-57. С разрешения NASA

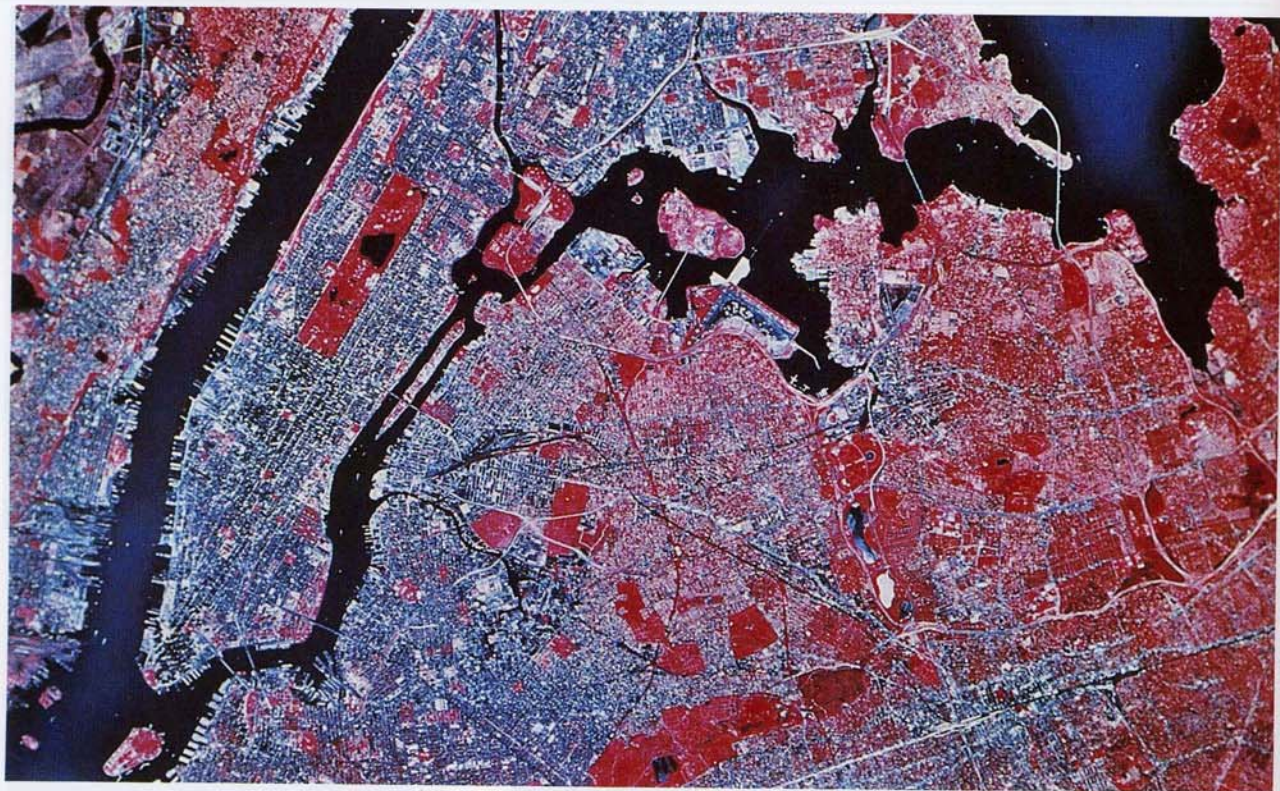

Центр Нью-Йорка. (Вверху) Вертикальный вид со спутника «Лэндсат» в ближнем инфракрасном диапазоне имеет эффективное разрешение около 100 м. Хорошо различима горизонтальная организация улиц, мостов и скоростных шоссе. Внизу справа виден международный аэропорт Кеннеди. В искусственных цветах этого снимка парки и другая растительность выглядят красными. Сине-черные области — это вода, на которой заметны идущие суда. (Слева внизу) Нью-Йорк в видимом спектре с разведывательного самолета RB-57 с разрешением в несколько десятков метров в районе Бруклина (на переднем плане). Здесь становится видна вертикальная геометрия небоскребов в центральном и нижнем Манхэттене, особенно отбрасывающие длинные тени башни-близнецы Всемирного торгового центра (те самые, что были уничтожены в результате теракта 9 сентября 2001 г. — Пер.). Статую Свободы можно различить посередине слева. В отдалении лежит штат Нью-Джерси. С разрешения NASA. (Справа внизу) Когда разрешение увеличивается до метра и выше, при высоком контрасте становится заметна основная форма жизни на планете. Видны десятки особей доминирующего вида, скатывающиеся с горы на лыжах. С разрешения Photo Researchers. Фото Г. Герцпера

громадные рифтовые долины, крупнейший из известных в Солнечной системе вулканический конус и, наконец, тихие после-полуденные часы летом на экваторе — все это делает Марс гораздо более похожим на Землю, чем Венера.

В 1971 году в атмосферу Красной планеты вошел советский космический аппарат «Марс-3». Согласно переданной им телеметрической информации, все системы обеспечения посадки работали нормально: была соблюдена ориентация теплозащитного экрана, успешно развернулся огромный парашют, а в самом конце спуска сработали двигатели мягкой посадки. Все данные говорят за то, что «Марс-3» должен был успешно достичь поверхности. Однако после посадки космический аппарат лишь двадцать секунд передавал на Землю телевизионное изображение, на котором нельзя было разобрать никаких деталей, после чего связь с ним прервалась. В 1973 году похожая история произошла с аппаратом «Марс-6», который вышел из строя через секунду после посадки. Что же пошло не так?

Впервые я увидел «Марс-3» на советской почтовой марке (номиналом 16 копеек), где космический аппарат был изображен спускающимся сквозь какую-то розовую муть. Видимо, художник пытался изобразить пыль и сильный ветер: «Марс-3» вошел в атмосферу в разгар грандиозной всепланетной пыльной бури. Благодаря американскому космическому аппарату «Маринер-9» мы знаем, что в этот период скорость ветра вблизи поверхности составляла более 140 метров в секунду — это больше половины скорости звука на Марсе. И мы, и наши советские коллеги думаем, что, вероятно, именно эти сильные ветры подхватили «Марс-3» с раскрытым парашютом и в результате он совершил посадку с небольшой вертикальной, но опасной горизонтальной скоростью. Космический аппарат, опускающийся на огромном парашюте, практически беззащитен перед горизонтальными ветрами. После посадки «Марс-3», возможно, несколько раз подскочил, ударился о каменную глыбу или какой-нибудь другой элемент марсианского рельефа, утратил связь с доставившим его космическим аппаратом и погиб.

Но почему «Марс-3» стал садиться в самый разгар большой пыльной бури? Дело в том, что его полет был очень жестко спланирован перед запуском. Еще до того как он покинул Землю, в память бортового компьютера занесли все операции, которые предстояло выполнить. Когда стал ясен масштаб пыльной бури 1971 года, изменить компьютерную программу уже не представлялось возможным. Выражаясь языком исследователей космоса, миссия «Марса-3» была неадаптивной, детерминированной. Гибель «Марса-6» более загадочна. В момент его входа в марсианскую атмосферу не бушевала всепланетная буря, не наблюдалось и признаков сильного ветра вблизи места посадки. Возможно, как раз в момент соприкосновения с поверхностью произошел какой-то технический сбой. Или, быть может, он столкнулся на поверхности Марса с чем-то особенно опасным.

Вполне естественно, что успехи Советского Союза на Венере и неудачи с высадкой на Марс заставили нас сконцентрировать усилия на подготовке американской миссии «Викинг», которая была неформально приурочена к двухсотлетию Соединенных Штатов, 4 июля 1976 года. В этот день предполагалось осуществить посадку первого спускаемого аппарата на поверхность



Северная Америка ночью. Ее контуры очерчены огнями больших городов. По огням Большого Чикаго можно даже различить форму озера Мичиган. Этот снимок может восприниматься как доказательство жизни на Земле. Однако яркие огни над Канадой не имеют отношения к биологии, а связаны с северными сияниями.



Западное Средиземноморье ночью. Справа посередине городские огни четко очерчивают контуры Италии и Сицилии. Самые яркие источники света связаны со сжигаемым природным газом на нефтяных месторождениях Алжира. Его могло бы хватить на освещение всех городов Европы.



Ночной снимок Японского моря. Самые яркие огни — это около 1300 японских и корейских судов, ведущих добычу кальмара. Свет используется в качестве приманки.



Советская почтовая марка, изображающая спуск аппарата «Марс-3», прикрытого абляционной защитой, сквозь пыльную бурю 2 декабря 1971 г.

Марса. Как и у советских предшественников, план посадки «Викингов» включал торможение теплозащитным экраном, парашютом и двигателями мягкой посадки. Поскольку плотность марсианской атмосферы составляет всего 1 процент от земной, для торможения космического аппарата использовался огромный парашют диаметром 18 метров. Атмосфера Марса настолько разрежена, что «Викингу», если бы он садился на возвышенности, просто не хватило бы воздуха для сброса скорости и произошла бы катастрофа. Поэтому одним из важнейших условий был выбор места для посадки — в низменном регионе. Работа станции «Маринер-9» и радарные исследования с Земли позволили выявить множество таких районов.

Памятуя о печальной судьбе «Марса-3», мы стремились так выбрать место и время посадки «Викинга», чтобы ветер был слабым. Ветер, способный поднять с поверхности пыль, уже представляет собой опасность для спускаемого аппарата. Если мы убеждались, что предполагаемое место посадки не скрыто облаками взметенной пыли, то был неплохой шанс, что ветры в этом районе не слишком сильны. Это послужило одной из причин того, что «Викинги» сначала вместе с посадочными модулями выходили на орбиту вокруг Марса, а спуск на поверхность откладывался до тех пор, пока место предполагаемой посадки не было обследовано с орбиты. Благодаря «Маринеру-9» мы знали, как в периоды сильных ветров меняется рисунок светлых и темных пятен на марсианской поверхности. И конечно, мы не признали бы безопасным для посадки место, где, как показывают орбитальные снимки, наблюдается подобный движущийся рисунок. Но наши выводы не имели стопроцентной надежности. Можно, например, представить себе место, где ветры столь сильны, что вся подвижная пыль уже сдута. Подвернись нам оно — не было бы никаких признаков, позволяющих определить силу ветра. Детальный прогноз погоды для Марса, конечно, гораздо менее точен, чем для Земли. (На самом деле одна из главных задач миссии «Викинг» как раз и состояла в том, чтобы продвинуться дальше в понимании погодных явлений на обеих планетах.)

Условия связи и температурные ограничения не позволяли «Викингу» садиться в высоких широтах. Выбор в любом из полушарий точки, лежащей выше 45–50 градусов широты, сокращал до предела или период связи космического аппарата с Землей, или время безопасной по температурным условиям работы.

Не хотели мы сажать аппарат и в слишком неровной местности. Он мог опрокинуться и разбиться. Нельзя было исключить также, что заклинит его механический манипулятор для взятия образцов марсианской почвы или он будет беспомощно болтаться на высоте около метра над поверхностью. По сходным причинам мы избегали посадки в местах со слишком рыхлым грунтом. Если бы три посадочные опоры зонда глубоко увязли в слабоспрессованной почве, это привело бы к ряду нежелательных последствий, включая блокировку манипулятора. Впрочем, слишком твердый грунт нас также не устраивал: посадка, например, на поверхность остекленевшего лавового потока, не присыпанного сыпучим материалом, лишила бы манипулятор возможности взять образцы, необходимые для химических и биологических экспериментов.

На лучших из имевшихся тогда фотографий Марса — тех, что сделал с орбиты «Маринер-9», — были видны детали поперечни-

ком не меньше 90 метров. Снимки с орбитального модуля «Викинга» оказались лишь незначительно лучше. На них совершенно не видны камни метрового размера, способные вызвать крушение посадочного аппарата. Не позволяли они обнаружить и области, покрытые толстым слоем сыпучего материала. К счастью, существовала техника, которая помогла нам определить степень неровности и рыхлость предполагаемых мест посадки, — радар. Очень неровные места рассеивают посланный с Земли радарный импульс в разные стороны и потому выглядят слабо отражающими, то есть темными для радара. Крайне рыхлый грунт тоже будет плохо отражать радиоволны из-за многочисленных просветов между отдельными песчинками. Мы не могли различить между собой области неровной и рыхлой поверхности, но для выбора места посадки этого и не требовалось. Мы знали, что и те и другие опасны. Предварительные радарные обзоры показали, что от четверти до трети поверхности Марса выглядит темной для радара, а значит, опасной для «Викинга». Но находящийся на Земле радар мог обследовать не весь Марс, а только пояс между примерно 25 градусами северной и 25 градусами южной широты. На борту орбитального модуля «Викинга» не было собственной радарной системы, которая служила бы для картирования поверхности.

Таким образом, нас связывало множество ограничений, — быть может, опасались мы, даже слишком много. Для посадки не годилось ни слишком высокое, ни слишком ветреное место, ни чересчур твердое, ни чересчур рыхлое, ни очень неровное, ни очень близкое к полюсу. Просто удивительно, что на Марсе нашлись уголки, удовлетворявшие сразу всем нашим критериям безопасности. В то же время было очевидно, что поиски тихой гавани приведут нас к довольно скучным посадочным площадкам.

Выход каждой из двух связок орбитального и посадочного модулей на околомарсианскую орбиту необратимо фиксировал широту возможного места посадки. Если нижняя точка орбиты приходилась на 21 градус северной широты, то посадочный аппарат должен был сесть на широте 21 градус, но, выждав, пока планета под ним повернется, он мог опуститься на любой *долготе*. Таким образом, научная группа проекта «Викинг» должна была заранее выбрать такие широты, на которых имелось бы несколько перспективных для посадки районов. «Викинг-1» нацелили на 21 градус северной широты. В качестве наиболее вероятного места посадки называли Равнину Хриза (что в переводе с греческого означает «земля золота»), вблизи места слияния четырех извилистых русел, которые, как полагают, были прорыты водой в далеком прошлом марсианской истории. Казалось, Равнина Хриза удовлетворяет всем критериям безопасности. Правда, радарные наблюдения были проведены только по соседству, но не в самом месте посадки на Равнине Хриза. Взаиморасположение Земли и Марса позволило осуществить радиолокацию самой равнины лишь за несколько недель до ориентировочной даты посадки.

«Викинг-2» предполагалось посадить на 44 градусе северной широты; основным местом посадки был намечен район Сидония, выбранный из-за того, что определенные теоретические аргументы заставляли предположить присутствие там небольшого количества воды, по крайней мере в некоторые периоды марсианского года. Так как биологические эксперименты проекта «Ви-

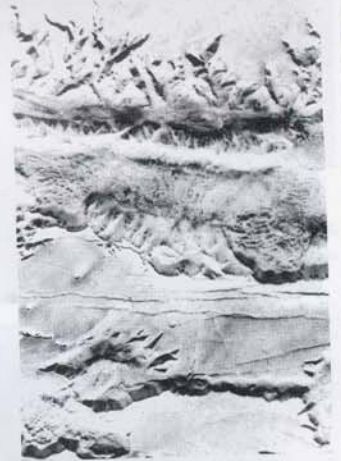
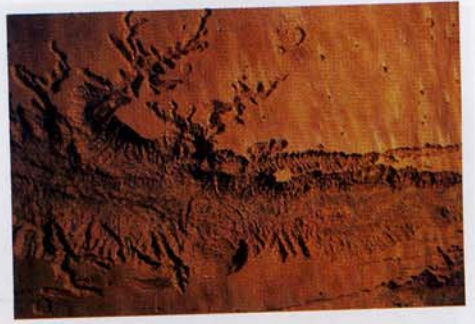

Участки огромной Долины Маринера. Она была открыта в 1971–1972 гг. «Маринером-9». Ее протяженность составляет около 5000 км, а поперечник — порядка 100 км. На модели (*вверху*) видны долины-притоки, возможно созданные текущей водой, и ветровые шлейфы, связанные с ударными кратерами. На снимках «Маринера-9» (*средний и нижний*) видны сошедшие лавины, которые разрушают стены и расширяют долину, а также гигантские темные песчаные дюны на дне Долины Маринера. *С разрешения NASA. Модель Д. Дэвиса*



Вверху: Цветное мозаичное изображение трех из четырех больших вулканов в области Тарсис и в западном районе Долины Маринера, построенное по снимкам с орбитального модуля аппарата «Викинг». Снимок горы Олимп, сделанный «Маринером-9» (в середине), и ее модель (внизу). На сегодня это крупнейшее вулканическое сооружение, обнаруженное в Солнечной системе. Занимаемая им площадь сравнима по величине со штатом Аризона, а высота почти в три раза превышает Эверест. Гора Олимп образовалась в период высокой геологической активности Марса около миллиарда лет назад. С разрешения NASA. Модель Д. Дэвиса

кинг» были ориентированы преимущественно на организмы, комфортно чувствующие себя в жидкой воде, некоторые ученые настаивали на том, что шансы «Викинга» найти жизнь в Сидонии значительно возрастают. С другой стороны, приводилось возражение, что на такой ветреной планете, как Марс, микроорганизмы, если они вообще имеются, должны встречаться повсеместно. Обе позиции выглядели довольно убедительно, затрудняя выбор между ними. Тем не менее было абсолютно ясно, что 44 градус северной широты совершенно недоступен для проверки радаром; выбирая столь высокую северную широту, мы соглашались с тем, что вероятность неудачи миссии «Викинг-2» значительно возрастает. Порой заходили разговоры о том, что если «Викинг-1» успешно сядет и будет нормально работать, то можно пойти на больший риск с «Викингом-2». Неожиданно для себя я обнаружил, что даю очень консервативные рекомендации относительно судьбы проекта стоимостью миллиард долларов. Я представлял себе, например, что один из основных приборов на Равнине Хриза выходит из строя как раз после аварийной посадки в Сидонии. Чтобы увеличить диапазон возможностей, были выбраны дополнительные места посадки в проверенном радаром районе около 4 градуса южной широты, причем в геологическом отношении они очень сильно отличались от Равнины Хриза и Сидонии. Решение о том, где посадить «Викинг-2» — на высоких или на низких широтах, не принималось буквально до последней минуты, когда, наконец, было выбрано место с обнадеживающим названием Утопия на той же широте, что и Сидония*.

Изучив фотографии с орбиты и запоздалые данные наземной радиолокации, мы признали первоначально выбранное место посадки «Викинга-1» неприемлемо опасным. Какое-то время я даже беспокоился, что «Викинг-1» обречен, как Летучий Голландец, вечно скитаться в марсианском небе, не находя безопасной гавани. Наконец мы нашли подходящую точку, по-прежнему на

* Посадка «Викинга-2» осуществлена 3 сентября 1976 г. в районе с координатами 47,97° с. ш., 25,74° з. д. — Пер.

Равнине Хриза, но довольно далеко от места слияния четырех древних русел*. Задержка не позволила нам посадить аппарат 4 июля 1976 года, но все соглашались, что аварийная посадка в этот день стала бы плохим подарком к двухсотлетию Соединенных Штатов. Включение тормозных двигателей и вход в марсианскую атмосферу состоялись шестнадцатью днями позже.

После полуторагодового межпланетного путешествия, преодолев сто миллионов километров пути вокруг Солнца**, оба космических аппарата вышли на расчетные орбиты вокруг Марса. Орбитальные модули провели инспекцию предполагаемых мест посадки, и по радиокоманде с Земли спускаемые аппараты вошли в марсианскую атмосферу, сориентировали теплозащитные экраны, раскрыли парашюты, сбросили защитную оболочку и включили двигатели мягкой посадки. Впервые в истории на Равнине Хриза и в районе Утопия космические аппараты успешно совершили мягкую посадку на поверхность Красной планеты. Этой победы удалось достичь в значительной мере благодаря огромному мастерству, с которым они были сконструированы, изготовлены и проверены, а также благодаря квалификации операторов. Но когда имеешь дело с такой опасной и загадочной планетой, как Марс, требуется еще чуточку удачи.

Сразу после посадки были переданы первые изображения. Мы знали, что выбраны довольно скучные места. Но все же надеялись. Первый снимок, сделанный посадочным аппаратом «Викинг-1», запечатлел одну из опор его собственного механизма мягкой посадки — если аппарату суждено было утонуть в зыбучих песках Марса, мы хотели знать об этом, прежде чем он сгинет. Изображение принималось строка за строкой, и наконец мы с огромным облегчением увидели, что опора надежно стоит на поверхности Марса. Вскоре стали поступать другие изображения, точка за точкой передаваемые на Землю по радио.

Помню, как поразил меня первый кадр, на котором был виден марсианский горизонт. Нет, это не чуждый нам мир, подумалось мне. Знал я подобные места и в Колорадо, и в Аризоне, и в Неваде. Камни, барханы и отдаленная возвышенность выглядели обычно и естественно, как земной пейзаж. Марс оказался неплохим местечком. Конечно, я был бы удивлен, появившись вдруг из-за дюн седой старатель со своим мулом, и все же что-то подобное казалось вполне уместным. Ничего даже отдаленно похожего не приходило мне в голову в те часы, когда я изучал фотографии поверхности Венеры, полученные аппаратами «Венера-9» и «Венера-10». Как бы ни сложилось, я знаю: это мир, в который мы еще обязательно вернемся.

Красный марсианский ландшафт пустынен и очень красив: каменные обломки, выброшенные из кратера где-то за горизонтом, повсюду небольшие песчаные дюны, скалы, которые то открывает, то запарашивает летучая пыль, миниатюрные песчаные вихри, поднимаемые порывами ветра. Откуда эти камни? Сколько песка переносится ветром? Каково прошлое планеты, оставившее раздробленные обломки, засыпанные

* Посадка «Викинга-1» осуществлена 20 июля 1976 г. в районе с координатами 22,48° с. ш., 49,97° з. д. — Пер.

** Здесь неточность. Полет «Викингов» от Земли до Марса занял около года. «Викинг-1» стартовал 20 августа 1975 г., а вышел на орбиту вокруг Марса 19 июня 1976 г.; межпланетный перелет «Викинга-2» продолжался с 9 сентября 1975 г. по 7 августа 1976 г. За такое время космический аппарат, движущийся между орбитами Земли и Марса, проходит относительно Солнца путь около 600 млн. км. — Пер.

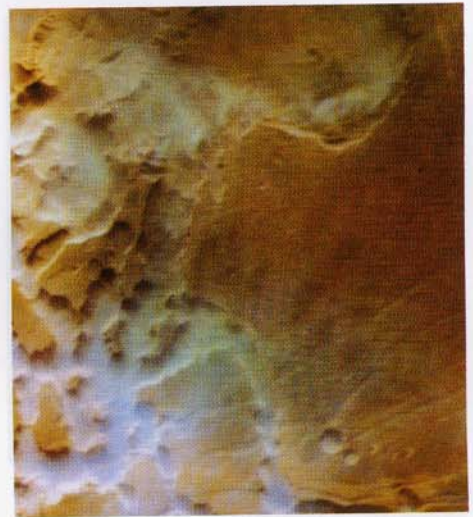

Утренняя дымка и изморозь в сильно эродированном районе Лабиринт Ночи. Снимок с орбитального модуля «Викинга». С разрешения NASA

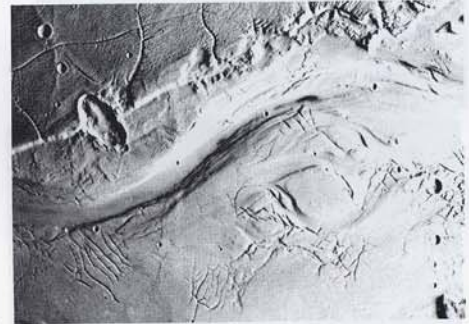

Участок Долины Касэй, древней речной долины на Марсе. «Касэй» — так по-японски называется Марс. Ударные кратеры на дне русла свидетельствуют о его солидном возрасте. Значительное количество воды на поверхности Марса в далеком прошлом говорит о том, что когда-то условия здесь подходили для жизни гораздо больше. Снимок с орбитального модуля «Викинга». С разрешения NASA

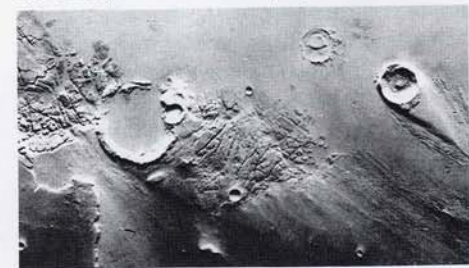

Покрытая кратерами местность вблизи Бассейна Хриза в давние времена была залита потоками воды. Это одна из причин, по которой Хризу выбрали для посадки «Викинга-1», однако по соображениям безопасности точное место посадки оказалось немного в стороне от самого Бассейна. С разрешения NASA

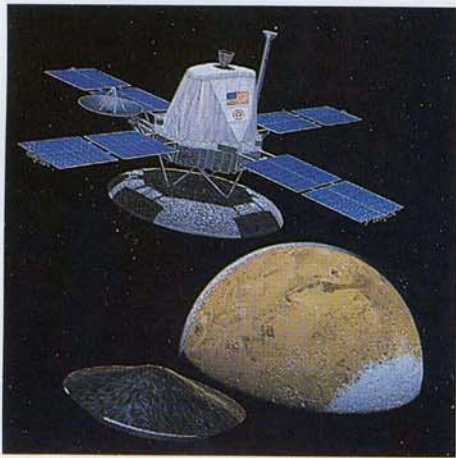

Спускаемый аппарат «Викинг» (внизу), укрытый абляционной теплозащитной оболочкой, отделяется от орбитального модуля, чтобы войти в тонкую марсианскую атмосферу. В тысячах километров под ними Марс с отчетливо видимой полярной шапкой. Художник Д. Дэвис



Спускаемый аппарат «Викинг-1» все еще укрыт теплозащитой в момент, когда начинает раскрываться парашют. На этой картине Д. Дэвиса, написанной до посадки, спуск происходит над первоначально планировавшимся участком района Хриза. Из данных, полученных после посадки, мы знаем, что марсианское небо не синее, а скорее желтовато-розового цвета из-за взвешенных в воздухе мельчайших пылевых частиц.

песком каменные глыбы и многоугольную сеть трещин? Из чего состоят эти скалы? Из того же материала, что и песок? А песок — это раскрошившиеся камни или что-то иное? Почему небо розовое? Из чего состоит местный воздух? С какой скоростью дует ветер? Случаются ли марсотрясения? Как меняются атмосферное давление и ландшафт при смене времен года?

На все эти вопросы «Викинги» смогли дать однозначные или, по крайней мере, весьма правдоподобные ответы. Марс, каким он предстал перед «Викингами», оказался чрезвычайно интересным миром, особенно если вспомнить, что для посадки были выбраны самые скучные места. Но, увы, камеры не обнаружили никаких признаков присутствия строителей каналов. Не было барсумианских воздушных лодок и коротких мечей, не было принцесс и воинов, не было тотов и отпечатков ног на песке, не нашлось даже кактуса или кенгуровой крысы. В поле зрения не попало никаких следов жизни*.

Возможно, крупные живые организмы и существуют на Марсе, но не в тех двух местах, что были выбраны для посадки. Не исключено, что малые организмы таятся в каждой скале, на каждой песчинке. Большую часть своей истории районы Земли, которые не покрывала вода, по виду очень напоминали современный Марс: богатая углекислотой атмосфера, палящий ультрафиолет, беспрепятственно доходящий до поверхности через воздух, лишенный озона. Крупные растения и животные заселили сушу лишь в последние 10 процентов истории Земли. А в течение трех миллиардов лет повсюду на Земле обитали одни микроорганизмы. Чтобы найти жизнь на Марсе, нам следует искать микробов.

Посадочный модуль «Викинга» включил в сферу восприятия человеческих чувств ландшафты чужого мира. По сложности устройства одни сравнивают этот аппарат с саранчой, другие — с бактерией. В таком сравнении нет ничего уничижительного. Природе потребовались сотни миллионов лет, чтобы создать в ходе эволюции бактерию, и миллиарды лет, чтобы появилась саранча. Наш опыт в такого рода делах пока невелик, но мы быстро набираемся мастерства. Подобно нам, «Викинг» имел два глаза, но они работали также в инфракрасном диапазоне, в котором мы не видим. Он был снабжен рукой-манипулятором, способной передвигать камни, копать почву и отбирать ее образцы; чем-то вроде пальца, который он поднимал кверху, чтобы измерить скорость и направление ветра; аналогами обонятельных и вкусовых рецепторов, намного более чувствительными, чем наши, обнаруживающими самые незначительные следы веществ; «внутренним ухом», одинаково чутким и к отзвукам марсотрясений, и к мягкому покачиванию аппарата под порывами ветра; средствами для выявления микробов. Энергией космический аппарат снабжал автономный радиоактивный источник. Всю собранную научную информацию «Викинг» по радио передавал на Землю. А с Земли получал инструкции, так что люди могли обдумать значение полученных результатов и дать аппарату новую команду.

* Короткое оживление возникло, когда показалось, будто один из небольших камней на Равнине Хриза несет на себе граффити — что-то вроде заглавной буквы «В». Но вскоре анализ показал, что всему виной игра света и тени вкуче с человеческим талантом распознавания образов. И потом, было бы крайне странно, если бы марсиане независимо от нас изобрели латинский алфавит. Но все же в какой-то момент у меня в голове эхом прозвучало слово из далекого детства — «Барсум». — Авт.

Но каков все-таки оптимальный способ поиска микробов на Марсе при имеющихся жестких ограничениях на размеры, стоимость и потребление энергии? Мы не можем, по крайней мере пока, отправить туда микробиолога. Когда-то у меня был друг, выдающийся микробиолог, Вольф Вишняк из Рочестерского университета, в штате Нью-Йорк. В конце 1950-х годов, когда мы только начинали серьезно задумываться о поисках жизни на Марсе, он оказался на научном совещании, где один астроном выразил удивление, что у биологов нет простого, надежного автоматического инструмента, способного обнаруживать микроорганизмы. Вишняк решил попытаться создать нечто подобное.

Он разработал маленькое устройство для отправки на планету. Его приятели называли это «волчьей ловушкой»*. Требовалось доставить на Марс небольшой сосуд с питательными органическими веществами, поместить в него образец марсианской почвы, перемешать и вести наблюдение за тем, как по мере роста (если он будет) марсианской «живности» (если она существует) меняется замутненность жидкости. Волчья ловушка была отображена наряду еще с тремя микробиологическими установками для оснащения посадочных аппаратов «Викинг». Два из трех других экспериментов также предполагали от отправку пищи марсианам. Успех охоты с волчьей ловушкой зависел от того, любят ли обитатели Марса жидкую воду. Кое-кто считал, что Вишняк просто утопит маленьких марсиан. Несомненным достоинством волчьей ловушки было то, что она оставляла за марсианскими микробами свободу распорядиться пищей как им угодно — лишь бы росли. Прочие опыты строились на предположениях о том, какие газы должны выделяться или поглощаться микробами, предположениях, которые, по большому счету, были лишь догадками.

Бюджет Национального управления по аэронавтике и исследованию космического пространства (НАСА), которое осуществляет американскую программу межпланетных исследований, часто подвергается непредвиденным сокращениям. Гораздо реже случается, чтобы его вдруг увеличили. Исследовательские программы НАСА пользуются очень небольшой поддержкой в правительстве, и потому наука чаще всего попадает под удар, когда возникает необходимость отобрать деньги у НАСА. В 1971 году было решено поступиться одним из четырех микробиологических экспериментов, и выбор пал на волчью ловушку. Для Вишняка, который потратил на нее двенадцать лет, это стало сокрушительным разочарованием.

Многие на его месте могли бы вовсе уйти из биологической группы проекта «Викинг». Но Вишняк был мягким и преданным делу человеком. Он решил, что сможет лучше послужить поиску жизни на Марсе, если отправится в тот район Земли, где условия более всего похожи на марсианские, — в свободные ото льда антарктические оазисы. Исследователи, уже изучавшие антарктическую почву, полагали, что немногочисленные микробы, которых им удалось там обнаружить, не местного происхождения, а занесены ветром из районов с более мягким климатом. Вишняк же, памятуя об экспериментах с марсианскими консервами, считал, что жизнь обладает прекрасной способностью к адаптации и что в Антарктиде вполне может быть своя микрофлора. Если

* Здесь обыгрывается имя ученого — Вольф, которое по-английски означает «волк». — Пер.

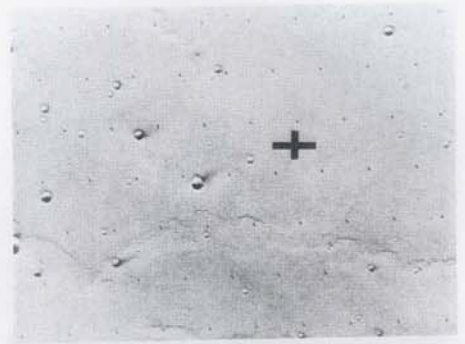

Спокойный рельеф Равнины Хриза в районе посадки «Викинга-1». После перелета длиной в сотни миллионов километров касание поверхности произошло в нескольких километрах от намеченной точки, обозначенной крестом. С разрешения NASA



Моделирование посадки «Викинга» на Марс в Долине Смерти, Калифорния. На последней стадии спуска включаются тормозные ракетные двигатели. Фото Б. Рэя

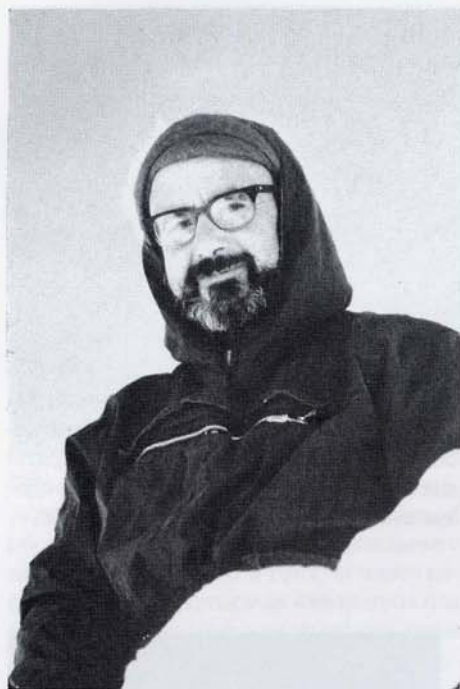

Вольф Вишняк, микробиолог (1922–1973). Снимок сделан в Антарктике в 1973 г. С разрешения *3. Боуэна*

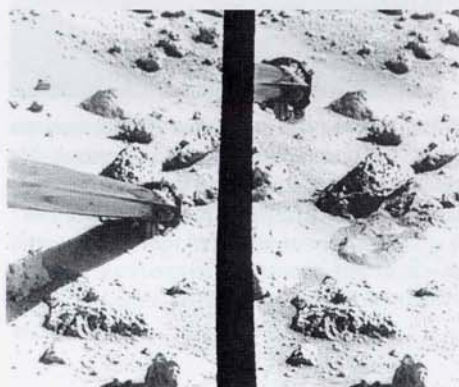

Рука-манипулятор «Викинга-1» отбирает образцы грунта с поверхности Марса для микробиологического эксперимента, оставляя (справа) неглубокую борозду. С разрешения *NASA*

земные микроорганизмы могут жить на Марсе, думал он, то почему не в Антарктиде, где гораздо теплее, выше влажность, больше кислорода и не такое интенсивное ультрафиолетовое излучение. По его мысли, обнаружение жизни в антарктических оазисах увеличивает шансы найти ее и на Марсе. Вишняк считал несостоятельными экспериментальные методы, которые использовались ранее для доказательства того, что в Антарктиде нет местных бактерий. Питательные вещества, подходящие для комфортных условий университетской микробиологической лаборатории, негодились для безводной полярной пустыни.

Итак, 8 ноября 1973 года Вишняк, вооруженный новым микробиологическим оборудованием, и его напарник-геолог были доставлены вертолетом со станции Мак-Мердо в оазис горного массива Асгард, вблизи горы Балдера. Задача Вишняка сводилась к тому, чтобы поместить в антарктическую почву ряд небольших микробиологических станций и вернуться за ними месяц спустя. Десятого декабря он отправился собирать образцы на горе Балдера. На фотографии, сделанной с расстояния три километра, видно, как он уходит. Это был последний раз, когда его видели живым. Спустя восемнадцать часов его тело нашли у основания ледяного обрыва. Он заблудился, попал в неисследованный район и, вероятно, поскользнувшись на льду, упал с крутого склона высотой 150 метров. Может быть, он увидел что-то неожиданное, например место, подходящее для жизни микробов, или клочок зелени там, где ее не должно быть. Но если и так, мы этого никогда не узнаем. Последняя запись в небольшом коричневом блокноте, который он взял с собой в тот день, сообщает: «Извлечена станция 202. 10 декабря 1973. 2230 часов. Температура почвы -10° . Температура воздуха -16° ». Это были типичные для Марса летние температуры.

Многие микробиологические станции Вишняка так и остались в Антарктиде. Но те из них, которые удалось вернуть, его коллеги и друзья исследовали, пользуясь разработанными им методами. И в каждом были найдены разновидности микробов, которые не удалось бы обнаружить при помощи обычных приемов. Его вдова Елена Симпсон-Вишняк выявила в образцах новый вид дрожжевой культуры, по-видимому уникальный для Антарктики. В больших камнях, привезенных этой экспедицией из Антарктиды, Имре Фридман* обнаружил крошечный, но удивительный микробиологический мир: в мельчайших включениях жидкой воды, таящихся на глубине один-два миллиметра внутри камня, поселились водоросли. На Марсе подобный выбор местообитания оказался бы еще более удачным, поскольку видимый свет, необходимый для фотосинтеза, может проникнуть на такую глубину, тогда как смертельный для бактерий ультрафиолет заметно ослабевает.

* Профессор Имре Фридман до настоящего времени активно занимается поисками марсианской жизни, работая в Эймсовском исследовательском центре НАСА. В начале 2001 г. он совместно с коллегами опубликовал статью, в которой утверждалось, что один из найденных в Антарктиде метеоритов марсианского происхождения несет в себе ясные признаки жизнедеятельности магнитотактических бактерий. «Уж не знаю, как отреагируют наши оппоненты, — отмечает он, — но, по-моему, у разумного человека после этого просто не должно остаться никаких сомнений. Доказательства слишком сильны». Несмотря на настойчивость авторов, большинство специалистов скептически оценивает версию биологического происхождения упомянутых особенностей марсианских метеоритов. — *Лер.*

Поскольку конструирование космических аппаратов «Викинг» было завершено за много лет до запуска, а Вишняка не стало, результаты его антарктических экспериментов не оказали влияния на программу поиска марсианской жизни. Микробиологические эксперименты проводились не при тех низких температурах, которые характерны для Марса, и в большинстве своем не предусматривали длительного инкубационного периода. Все они основывались на вполне определенных допущениях, каким именно должен быть марсианский метаболизм. Не было и возможности искать жизнь внутри камней.

Каждый из посадочных модулей «Викингов» был снабжен манипулятором, который подбирает вещество с поверхности, аккуратно переносит его внутрь космического аппарата и помещал частицы грунта на небольшой электрический транспортер «наподобие вагона-хоппера*», который доставлял их к пяти экспериментальным установкам: одна исследовала неорганические составляющие почвы, другая искала в песке и пыли органические молекулы, остальные три пытались обнаружить живых микробов. Надеясь отыскать жизнь на планете, мы выдвигаем определенные предположения. По возможности мы стараемся не загадывать, что жизнь везде будет такой же, как у нас. Но всему есть предел. Ведь мы хорошо знакомы только с земной жизнью. Поскольку биологические эксперименты «Викингов» были первыми в своем роде, вряд ли стоило ожидать, что они окончательно разрешат вопрос о жизни на Марсе. Итог получился дразнящим, внушающим беспокойство, провокационным, побуждающим к действию и оставался, по крайней мере до последнего времени, существенно неполным.

В каждом из трех микробиологических экспериментов исследовалась своя проблема, но все они касались марсианского метаболизма. Если в марсианской почве есть микроорганизмы, то они должны потреблять пищу и выделять газообразные продукты жизнедеятельности; или они должны захватывать газы из атмосферы и превращать их, возможно при помощи солнечного света, в необходимые для жизни вещества. Поэтому мы доставляем на Марс пищу и надеемся, что марсиане, если они существуют, сочтут ее достаточно вкусной. И тогда мы посмотрим, не выделятся ли из почвы какие-нибудь новые, интересные газы. Или можно ввести в эксперимент наш собственный, помеченный радиоактивными изотопами газ и проследить, не будет ли он преобразован в органическое вещество, что указывало бы на существование маленьких марсиан.

Если придерживаться критериев, утвержденных до запуска, то два из трех микробиологических экспериментов проекта «Викинг» дали положительные результаты. Во-первых, когда марсианский грунт был смешан с земным стерилизованным органическим бульоном, что-то в составе почвы привело к химическому расщеплению бульона, как будто он поглощался микробами, усваивавшими продуктовую посылку с Земли. Во-вторых, когда земные газы были введены в образец марсианской почвы, они вступили с ней в химическую связь — почти как в присутствии фотосинтезирую-

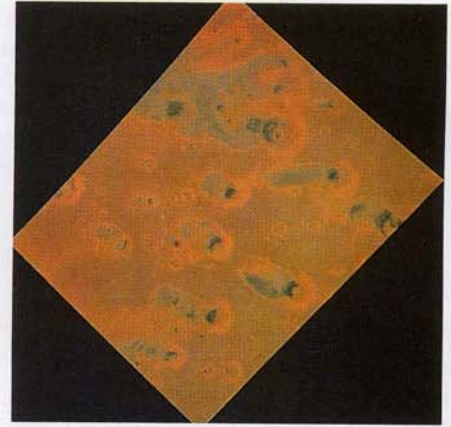

Песок и пыль, наметенные с подветренной стороны ударных кратеров на Синус Меридиани. С разрешения NASA



Песок и пыль, наметенные с подветренной стороны небольших камней на месте посадки «Викинга-1». С разрешения NASA

* *Хоннер* (англ. hopper, букв. — прыгун, от hop — прыгать, подпрыгивать) — саморазгружающийся вагон для перевозки сыпучих грузов. Загрузку производят сверху, разгрузку — через люки, расположенные ниже рамы вагона, под действием силы тяжести груза. — *Пер.*

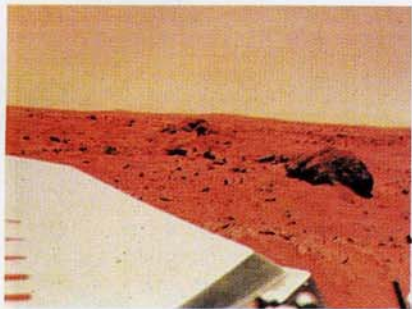

Присыпанный песком булыжник на Равнине Хриза, получивший название Большой Джо. Если бы «Викинг-1» опустился на него, то потерпел бы катастрофу. С разрешения NASA



Небольшое перемещение песка у основания Большого Джо, вероятно вызванное ветром. С разрешения NASA

щих микробов, создающих органические вещества из атмосферных газов. Положительные результаты микробиологических экспериментов были получены для семи проб, взятых в двух точках Марса, удаленных друг от друга на 5000 километров.

Но на самом деле все обстоит гораздо сложнее, критерии успеха экспериментов могли оказаться неадекватными. В разработку микробиологических экспериментов проекта «Викинг» и их проверку на различных видах микробов была вложена уйма сил. Значительно меньше внимания уделялось калибровке экспериментов с учетом неорганических веществ, которые могут встретиться на марсианской поверхности. Марс не Земля. И, как свидетельствует история Персиваля Лоуэлла, он может нас одурачить. Не исключено, что неорганический марсианский грунт способен сам, в отсутствие каких-либо микробов, окислять пищу. Возможно, в нем есть какие-то особые неорганические, неживые катализаторы, которые захватывают атмосферные газы и превращают их в органические молекулы.

Недавние эксперименты подтверждают, что такое вполне вероятно. Во время грандиозной марсианской песчаной бури в 1971 году инфракрасный спектрометр «Маринера-9» исследовал спектральные особенности поднятой пыли. Анализируя эти спектры, О. Б. Тун, Дж. Б. Поллак и я обнаружили в них детали, которые лучше всего объяснялись присутствием монтмориллонита* и других видов глины. Позднее посадочные аппараты «Викингов» подтвердили присутствие на Марсе переносимых ветром глиняных частиц. А недавно А. Банин и Дж. Ришпон смогли воспроизвести в лабораторных тестах, где вместо марсианской почвы использовались такие глины, ключевые особенности «успешных» микробиологических экспериментов «Викингов» — и тех, что выглядели как фотосинтез, и напоминавших дыхание. Глиняные частицы имеют сложную активную поверхность, способную захватывать и выделять газы, а также катализировать химические реакции. Пока еще слишком рано говорить, что все результаты микробиологических экспериментов «Викингов» объяснимы в рамках неорганической химии, но подобный вывод никого бы уже не удивил. «Глиняная» гипотеза вовсе не исключает возможности жизни на Марсе, но, безусловно, она заставляет нас признать, что неопровержимых свидетельств существования марсианской микрофлоры пока нет.

При всем том результаты Банина и Ришпона имеют огромное значение для биологии, поскольку они продемонстрировали, что даже в отсутствие жизни в некоторых почвах возможны химические реакции, дающие почти такой же эффект, как жизнь. Еще до возникновения живого на Земле в почве могли протекать химические процессы, напоминающие циклы дыхания и фотосинтеза. Не исключено, что, появившись, жизнь включила в себя эти процессы. Известно, кроме того, что монтмориллонитовые глины служат мощным катализатором соединения аминокислот в длинные цепочки, похожие на протеины. Глины первобытной Земли могли быть местом зарождения жизни, а химия современ-

* Монтмориллонит — глинистый минерал подкласса слоистых силикатов с переменным химическим составом. Структура его отличается симметричным сложением пачек слоев, между которыми размещаются молекулы межслоевой воды и атомы обменных оснований Са, Na и др. Образует плотные глинистые массы. На Земле отлагается очень медленно в центральных частях океанических бассейнов. — Пер.



Спускаемый аппарат «Викинг» на испытаниях в Долине Смерти, Калифорния. Между двумя турелями с телевизионными камерами располагается магазин с еще неразвернутой рукой-манипулятором.
Фото Б. Рэя

ного Марса способна дать ключ к пониманию происхождения и ранней истории жизни на нашей планете.

На поверхности Марса расположено множество ударных кратеров, большинство из которых названы именами ученых. Кратер Вишняк находится в антарктическом регионе Марса, что вполне уместно. Вишняк не утверждал, будто на Марсе есть жизнь, — он лишь говорил, что такое возможно и что крайне важно узнать, существует ли она там на самом деле. Если да, то у нас появляется уникальный шанс проверить, насколько общей для Вселенной является наша форма жизни. А если на Марсе, планете, столь похожей на Землю, жизни нет, то необходимо понять почему, ибо в этом случае, как подчеркивал Вишняк, мы имеем классический для науки пример расхождения между основным и контрольным экспериментом.

Открытие того, что результаты микробиологических экспериментов проекта «Викинг» можно объяснить присутствием глинистых пород, что они не доказывают существования жизни, помогает объяснить другую загадку: химические эксперименты «Викингов» не обнаружили в марсианской почве даже следов органических веществ. Если на Марсе есть жизнь, то где же ее мертвые останки? Никаких органических молекул не найдено: ни составляющих протеинов и нуклеиновых кислот, ни простых углеводов — ничего из строительных блоков земной жизни. В этом еще нет противоречия, поскольку микробиологические эксперименты «Викингов» в расчете на один атом углерода были в тысячи раз более чувствительными, чем химические, и они, похоже, смогли выявить органическое вещество, образовавшееся



Северная полярная шапка Марса, окруженная поясом темных песчаных дюн. Она состоит по большей части из водяного льда, в то время как Южная полярная шапка — в основном из замерзшего углекислого газа. Наиболее дешевый способ растопить полярную шапку — посыпать ее окружающим песком, а не привозить материалы с Земли. Однако ветры будут сдувать песок с ледяной поверхности. Снимок «Маринера-9». С разрешения NASA

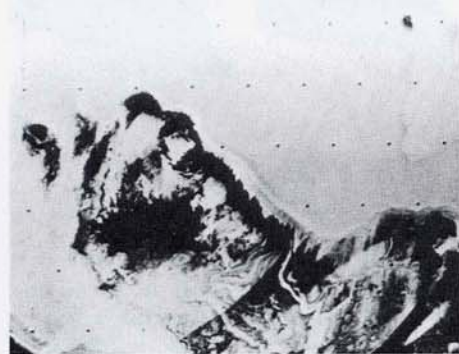

Огромные ледяные уступы с террасами километровой высоты на Северной полярной шапке Марса имеют вид положенных друг на друга пластов. Периодически расположенные точки — это опорные маркеры видеосистемы «Маринера-9». С разрешения NASA

в марсианской почве. Но это не оставляет большой надежды. Земная почва наполнена органическими остатками некогда живших организмов; в марсианском грунте органического вещества меньше, чем на поверхности Луны. Если мы придерживаемся гипотезы о существовании жизни, то можно допустить, что мертвые тела на поверхности Марса были уничтожены в результате окислительных химических реакций, как уничтожаются микробы в пробирке с перекисью водорода; другая возможность состоит в том, что жизнь существует, но органическая химия играет в ней не такую центральную роль, как на Земле.

Однако последнее представляется мне маловероятным. Вынужден признаться, но я — убежденный углеродный шовинист. Углерод широко распространен во Вселенной. Он создает поразительно сложные молекулы, наилучшим образом подходящие для жизни. Вдобавок я еще и водный шовинист. Вода идеальна в качестве растворителя для органики, способствует протеканию химических реакций и остается жидкой в широком диапазоне температур. Но иногда меня берут сомнения. Вдруг мое пристрастие к этим веществам как-то связано с тем, что я сам по большей части состою из них? Не потому ли мы сложены из углерода и воды, что эти вещества были широко распространены на Земле в период зарождения жизни? Может быть, где-то в другом месте, скажем на Марсе, жизнь строится из другого материала?

Я есть совокупность воды, кальция и органических молекул, называемая Карлом Саганом. Вы представляете собой почти такую же систему молекул с другим совокупным названием. И только-то? Неужели в нас нет ничего, кроме молекул? Кое-кому кажется, что это унижает человеческое достоинство. Лично я нахожу вдохновляющим то, что наш мир позволяет развиваться столь тонким и сложным молекулярным машинам, какими являемся мы с вами.

Однако сущность жизни заключена не столько в самих атомах и простых молекулах, из которых мы состоим, сколько в способе их взаиморасположения. Время от времени читаешь, что вещества, составляющие человеческое тело, стоят то ли 97 центов, то ли 10 долларов. Такая низкая стоимость наших тел нагоняет уныние. Но эти цены высчитаны для человеческого тела, разложенного на простейшие компоненты. В основном мы состоим из воды, которая не стоит почти ничего; углерод можно оценить по стоимости угля; кальций наших костей — по цене мела; азот, входящий в состав белков, — по цене воздуха (тоже недорого); железо в нашей крови — по цене ржавых гвоздей. Если не знать ничего больше, то можно попробовать свалить все составляющие нас атомы в один большой котел и начать помешивать. Заниматься этим можно сколь угодно долго. Но в конце концов мы получим все ту же смесь атомов. А с чего бы там возникло что-то другое?

Гарольд Морович подсчитал, во что обойдется комплект правительственных молекулярных составляющих человеческого тела, если приобретать их по рыночным ценам. Получилось около десяти миллионов долларов, что позволяет нам чувствовать себя немного лучше. Но даже в этом случае мы не можем смешать все эти реактивы и вывести человека в пробирке. Это выходит далеко за пределы наших возможностей, и, вероятно, так будет еще очень долго. К счастью, существует гораздо менее дорогой и притом очень надежный метод создания человеческих существ.

Я думаю, что во многих мирах различные формы жизни будут состоять в основном из тех же атомов, что и мы, возможно,

даже из тех же основных молекул — протеинов и нуклеиновых кислот, — но соединенных иным, незнакомым нам способом. Не исключено, что организмы, плавающие в плотной атмосфере планеты, окажутся очень похожи на нас по своему элементному составу, но у них может не быть костей, а значит, им не понадобится много кальция. Возможно, где-то основу жизни составляет не вода, а другой растворитель. На эту роль неплохо подходит фтористоводородная (плавиковая) кислота, хотя Вселенная не богата фтором. Плавиковая кислота разрушает молекулы, из которых мы состоим, но другие органические молекулы, например твердый парафин, совершенно устойчивы к ее воздействию. Аммиак еще лучше подошел бы на роль растворителя ввиду его широкой распространенности во Вселенной. Но он становится жидким только на планетах, намного более холодных, чем Земля или Марс. На Земле аммиак обычно находится в газообразном состоянии, подобно воде на Венере. Наконец, может быть, существуют живые объекты, вообще не основанные на растворах, — твердотельная жизнь, в которой вместо плавающих молекул распространяются электрические сигналы.

Но всем этим идеям не спасти представления, будто «Викинги» обнаружили на Марсе жизнь. В этом очень похожем на Землю мире, богатом углеродом и водой, жизнь, если она существует, должна быть основана на органической химии. Результаты экспериментов по органической химии, равно как снимки и микробиологические тесты, не противоречат тому, что в мелких частицах, собранных в районах Хрис и Утопия в конце 1970-х годов, жизни не было. Возможно, на глубине нескольких миллиметров внутри камней (как в антарктических оазисах), или где-то в другом районе планеты, или когда-то в прошлом, в более подходящие времена, она и существовала. Но не там, где мы ее искали, и не тогда.

Исследование Марса «Викингами» — миссия большого исторического значения, первая серьезная попытка поиска иного типа жизни, первый случай, когда космический аппарат успешно функционировал на другой планете больше часа с небольшим* («Викинг-1» оставался работоспособным несколько лет). Программа снабдила нас огромным массивом данных по марсианской геологии, сейсмологии, минералогии, метеорологии и ряду других наук. Как нам развивать эти выдающиеся достижения? Некоторые ученые хотят отправить автоматический аппарат, который совершит посадку, возьмет образцы грунта и вернет их на Землю, где в крупнейших исследовательских центрах будет проведен гораздо более подробный анализ, чем в стесненных условиях микроминиатюрных лабораторий, которые мы можем заслать на Марс. В этом случае большинство неоднозначностей микробиологических экспериментов проекта «Викинг» удалось бы исключить. Мы могли бы определить химический и минералогический состав грунта, расколоть камни и поискать жизнь под их поверхностью, провести сотни экспериментов для изучения органической химии и выявления жизни, включая непосредственное наблюдение под микроскопом в разнообразных условиях. Мы даже могли бы использовать технику Вишняка. Хотя подобная миссия обошлась бы очень дорого, она, вероятно, не выходит за пределы наших технических возможностей.

* Саган не принимает в расчет исследования Луны (поскольку она не является планетой), где задолго до полета «Викингов» подолгу и успешно работали многочисленные космические станции, а также несколько пилотируемых экспедиций программы «Аполлон». — Пер.

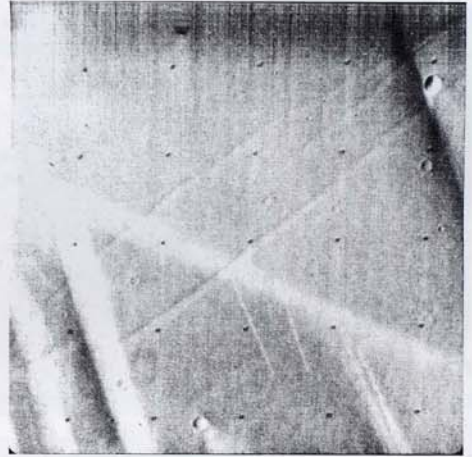

Необъясненные линейные структуры на Равнине Тарсис. Снимок «Маринера-9». С разрешения NASA

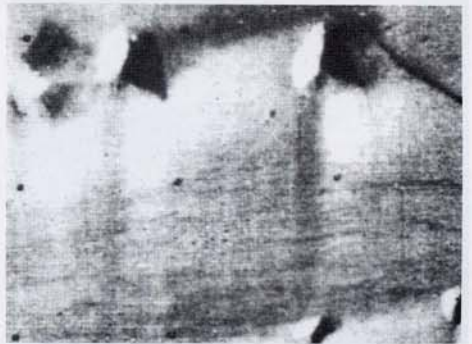

Пирамиды Элизиума. Снимок «Маринера-9». С разрешения NASA



Портрет другого мира: присыпанные песком камни и плавно перекаатывающиеся дюны у места посадки «Викинга-1» на Равнине Хриза. С разрешения NASA

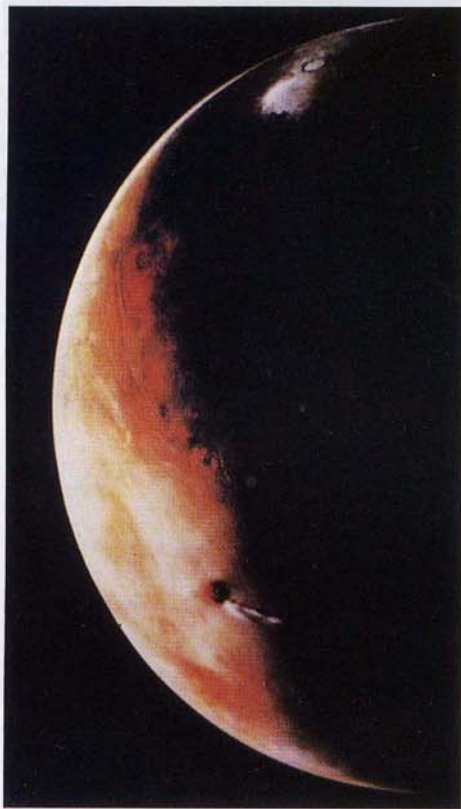

Далекая встреча: «Викинг» снимает марсианский серп. Видны кратер на Северной полярной шапке и высокогорные облака с подветренной стороны гигантского вулкана Олимп. С разрешения NASA

Однако здесь появляется новая опасность — так называемое обратное загрязнение. Чтобы в земных условиях исследовать на наличие микробов образцы марсианской почвы, мы, естественно, не должны предварительно их стерилизовать. Цель экспедиции как раз и состоит в том, чтобы доставить на Землю живых микробов. Но что же тогда получается? Ведь завезенные к нам марсианские микробы могут представлять опасность для здоровья людей. Марсиане Герберта Уэллса и Орсона Уэллса, занятые покорением Борнмута и Джерси-Сити, до последнего момента не обращали внимания на то, что их иммунная защита неэффективна против земных микробов. А не может ли случиться наоборот? Это серьезный и сложный вопрос. Возможно, никаких микромарсиан не существует. А если они существуют, вполне вероятно, что мы можем съесть их целый килограмм без всякого вреда здоровью. Но уверенности нет, а ставки очень высоки. Если мы хотим доставить на Землю нестерилизованные марсианские образцы, следует принять чрезвычайные меры предосторожности. Некоторые государства разработали системы бактериологического оружия и накопили его запасы. Иногда у них случались аварии, но пока они ни разу не привели к возникновению глобальной пандемии. Не исключено, что марсианские образцы *можно* привезти на Землю, не навлекая на себя опасности. Но я хочу быть абсолютно уверен в этом, прежде чем рассматривать миссию по доставке образцов.

Существует другой способ изучения Марса, позволяющий насладиться открытиями, которые готовит нам многообразный мир этой планеты. Работая над изображениями, полученными с посадочных модулей «Викингов», я постоянно досадовал на неподвижность нашей техники. Как же мне хотелось, чтобы аппарат хотя бы встал на цыпочки, — как будто эта лаборатория, созданная неподвижной, нарочно отказывалась хоть немножечко подпрыгнуть. Как мы мечтали разровнять манипулятором вон ту дюну, поискать жизнь под этим камнем, разглядеть, действительно ли тот отдаленный хребет — это вал кратера! Я знал, что не так уж далеко к юго-востоку расположено место слияния четырех русел равнины Хриза. Но сколь бы дразнящими и провокационными ни были данные «Викингов», я не сомневался, что на Марсе есть сотни мест, гораздо более интересных, чем выбранные нами для посадки. Идеальное средство — это передвижной аппарат, снабженный улучшенным оборудованием, особенно для видеосъемки, химических и биологических исследований. НАСА сейчас ведет разработку прототипов подобных самоходных машин (роверов). Они должны самостоятельно объезжать камни, избегать падения в трещины, выбираться из трудных положений. Сейчас в наших силах доставить на Марс самоходный аппарат, который сможет обследовать окрестности, выбирать в поле зрения наиболее интересное место и на следующий день достигать его. Каждый день новая точка, сложный, извилистый путь по пересеченной местности этой прекрасной планеты.

Подобная миссия принесла бы неизмеримую пользу науке, даже если на Марсе нет жизни. Мы могли бы спуститься в долины древних рек, подняться по склонам величайших вулканических конусов, пройти вдоль странных ступенчатых ледовых полярных террас, рассмотреть вблизи загадочные марсианские пирамиды*. Общественный интерес к подобной миссии был бы

* Крупнейшая из них имеет основание поперечником три километра и высоту один километр — намного больше, чем шумерские, египетские или мексиканские

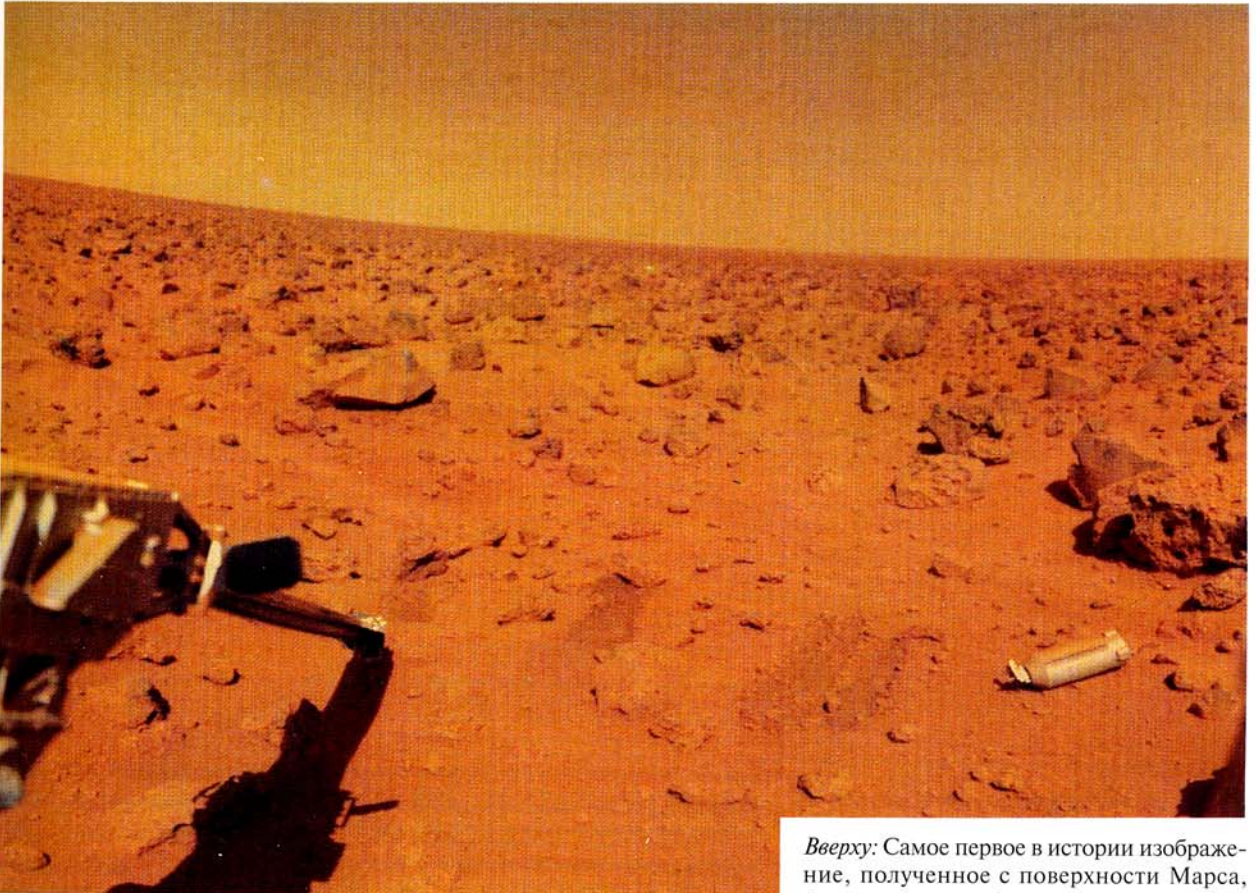
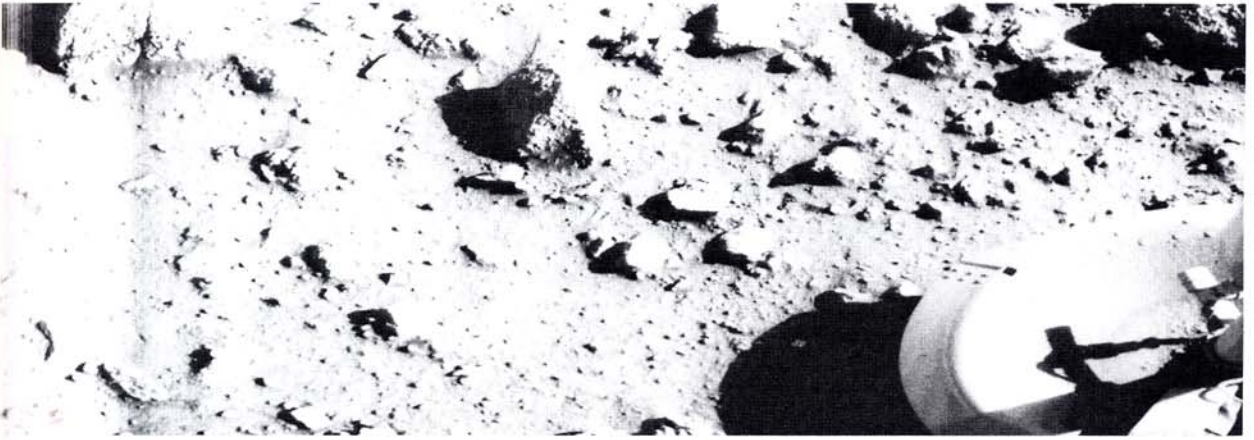

очень большим. Каждый день на экранах наших телевизоров появлялись бы новые панорамы. Мы могли бы следить за маршрутом, обсуждать находки, предлагать новые цели. Путешествие ровера, послушного командам с Земли, будет долгим. У нас хватит времени для того, чтобы включить в план миссии новые удачные идеи. Миллиард людей сможет принять участие в исследовании другого мира*.

пирамиды на Земле. Они кажутся сильно выветренными и очень древними и, вероятно, представляют собой всего лишь небольшие горы, иссеченные песком за столетия. Но, я думаю, они заслуживают тщательного осмотра. — *Авт.*

* 4 июля 1997 г. на Марсе совершил посадку космический аппарат «Марс Пас-файндер» с небольшим (масса 10,6 кг) автоматическим самоходным аппаратом

Вверху: Самое первое в истории изображение, полученное с поверхности Марса, было передано на Землю по радио 20 июля 1976 г. В правом нижнем углу снимка часть второй посадочной опоры, твердо стоящей на поверхности. Другая опора была в дальнейшем засыпана песком. Размер зернистого камня в центре — около 10 см.

Внизу: Пейзаж района Утопия, каким его увидел «Викинг-2». Слева к поверхности тянется рука-манипулятор. Металлический кожух, которым она была прикрыта, валяется на грунте справа. На местах посадки «Викингов» не было обнаружено никаких признаков живых организмов или предметов, созданных разумными существами.



Три места в Солнечной системе. Слева: район Хриза на Марсе. Справа вверху: склон вулкана Мауна-Кеа, Гавайи. Справа внизу: район Утопия на Марсе, грунт покрыт изморозью. Марс и Земля — довольно похожие миры. С разрешения NASA и Р. Уэллса

Площадь поверхности Марса почти равняется площади суши на Земле. Для его основательного исследования понадобится столетия. Но рано или поздно Марс будет изучен — после того, как летательные аппараты картируют его с воздуха; после того, как самоходные аппараты прочешут его поверхность; после того, как образцы будут благополучно доставлены на Землю; после того, как люди пройдут по марсианским пескам. Что потом? Что нам делать с Марсом?

Земная история преподносит столько примеров злоупотреблений, совершенных людьми, что от одного этого вопроса у меня мороз идет по коже. Если на Марсе есть жизнь, надеюсь, мы не станем ничего с ним делать. Марс в таком случае принадлежит марсианам, даже если они всего лишь микробы. Существование независимой биологии на соседней планете — это неоценимое сокровище, и сохранение этой жизни, я полагаю, важнее любой другой пользы, которую мы можем извлечь из Марса. Но предположим, что жизни на Марсе нет. Вряд ли он может служить источником сырья: перевозка грузов с Марса на Землю еще многие сотни

«Соджорнер» на борту. Работа комплекса продолжалась до 27 сентября. За это время было получено более 17 тыс. снимков, в том числе более 500, сделанных «Соджорнером». Хотя он не удалялся от базовой станции больше чем на 10–15 м, полученные им результаты были очень высоко оценены специалистами-планетологами. 20 декабря 1996 г., когда «Марс Пасфайндер» был уже на пути к Марсу, пришло печальное известие о смерти Карла Сагана. В его честь посадочный аппарат проекта «Марс Пасфайндер» был переименован в мемориальную станцию им. Карла Сагана. — Пер.

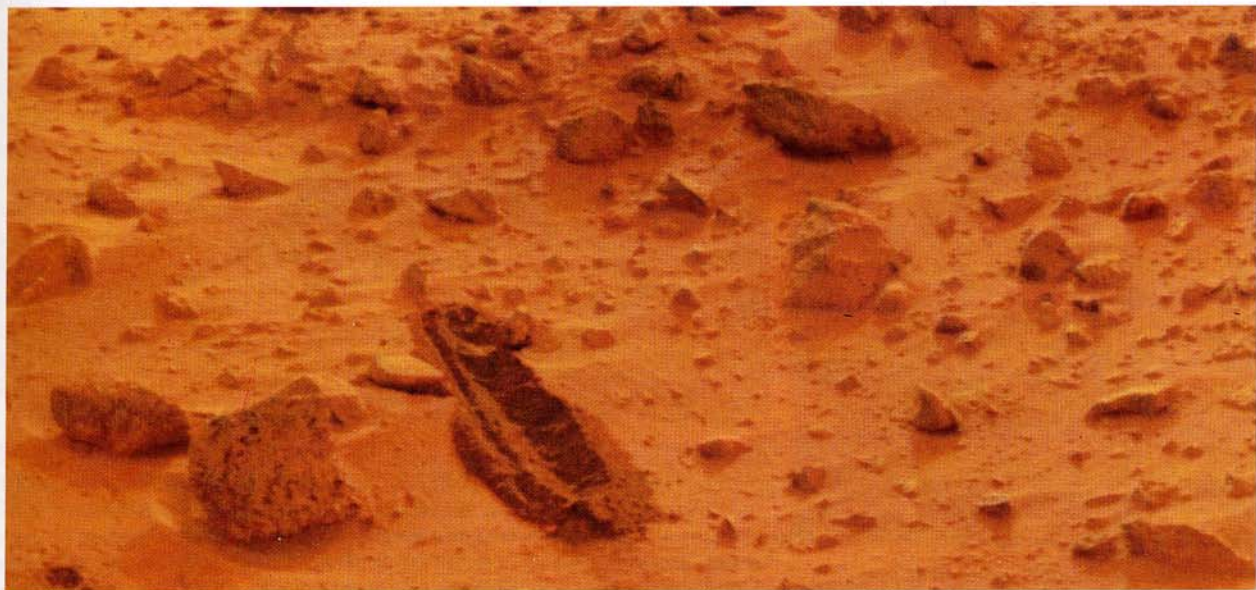
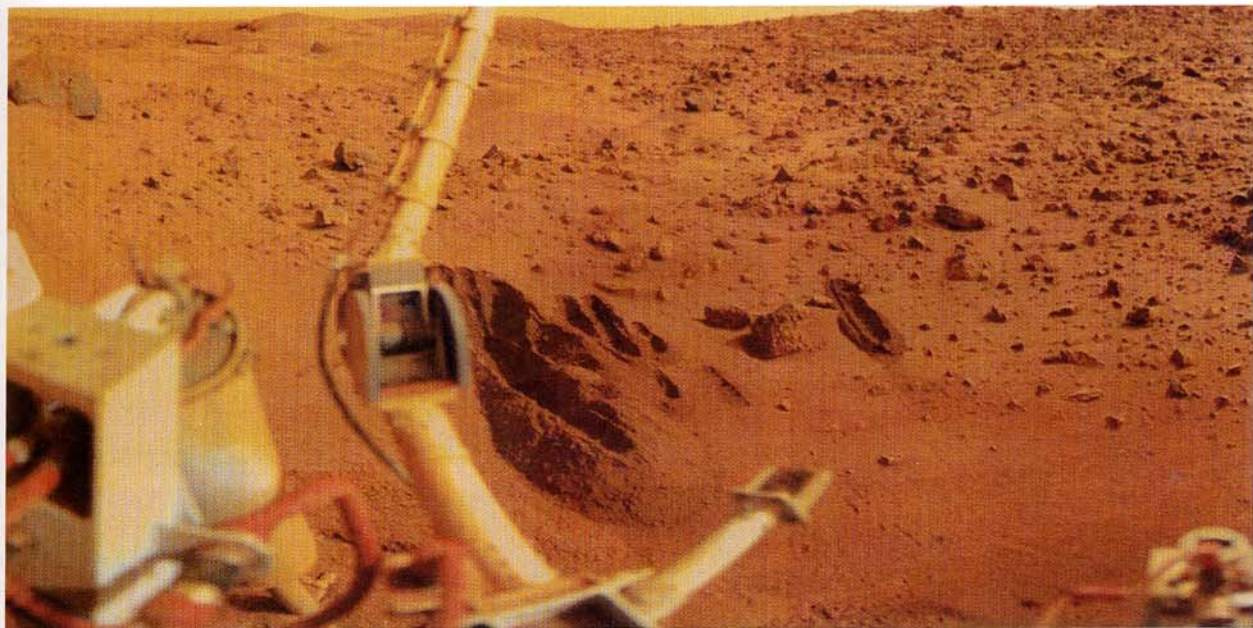

лет будет оставаться слишком дорогим удовольствием. Быть может, мы сумеем обжить Марс? Нельзя ли сделать его обитаемым?

Замечательный мир, в самом деле, но у него полно — с нашей ограниченной точки зрения — серьезных недостатков: главным образом это малое количество кислорода, отсутствие жидкой воды и сильное ультрафиолетовое излучение. (Как показал опыт постоянно действующих антарктических научных станций, низкие температуры не являются непреодолимым препятствием.) Все эти проблемы можно решить, если удастся произвести больше воздуха. Будь атмосферное давление повыше, могла бы существовать жидкая вода. В атмосфере, более насыщенной кислородом, мы смогли бы дышать, а образующийся озон защитил бы поверхность от солнечного ультрафиолетового излучения. Извилистые русла, слоистые полярные плато и другие признаки указывают на то, что когда-то у Марса была более

Борозды, вырытые на Равнине Хриза в попытках обнаружить на Марсе жизнь (вверху). Увеличенный фрагмент предыдущего снимка с бороздой, пересекающей песчаные складки (внизу). Пусть в очень скромном масштабе, но мы уже начали менять поверхность другого мира. *С разрешения NASA*

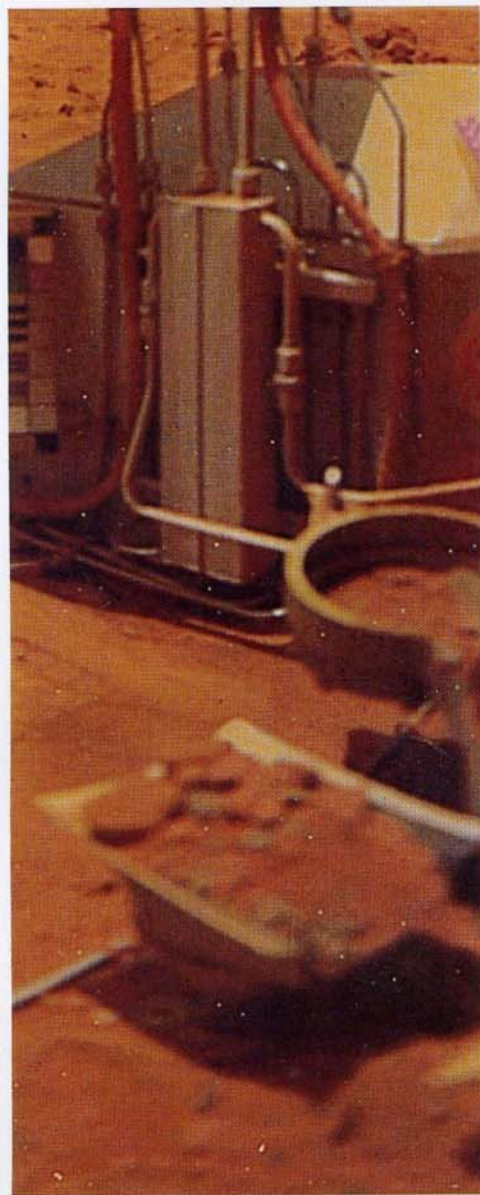

Песок и мелкие камни, помещенные манипулятором «Викинга-2» в входной коллектор рентгеновского флуоресцентного спектрометра (*не в фокусе, внизу посередине*), прибора для исследования неорганической химии марсианской почвы. Соседний с ним коллектор ведет к аппаратуре для изучения органических соединений и проведения микробиологического эксперимента. *С разрешения NASA*

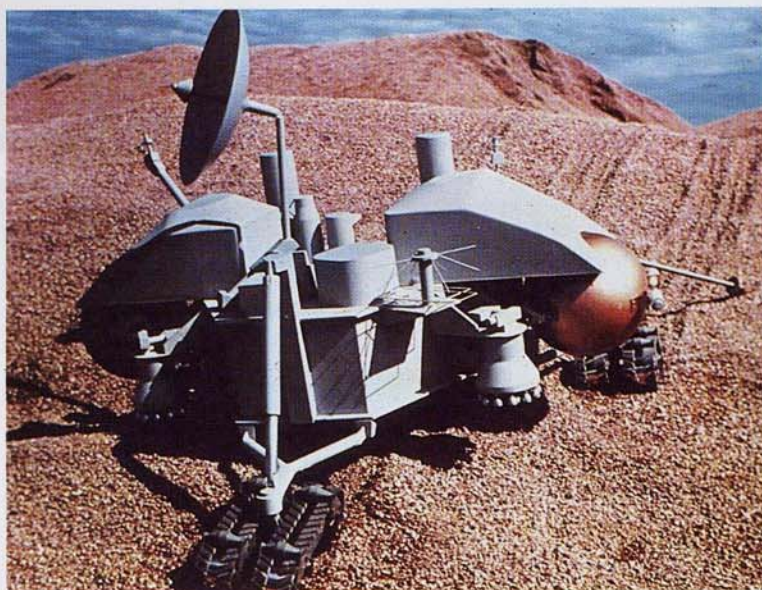

Два прототипа будущих марсоходов: умная машина, способная обходить препятствия, сконструированная в Ренселлеровском политехническом институте, и спускаемый аппарат «Викинг», установленный на гусеничном шасси. В реальных марсоходах будущего скорее всего станут применяться элементы обеих конструкций. (В двух поколениях марсоходов — «Соджорнер» (1997) и «Спирт»/«Оппортьюнити» (2004) — использовано шасси с шестью обрешиненными колесами. Посадочный модуль «Пасфайндер», доставивший на Марс аппарат «Соджорнер», был переименован в Мемориальную станцию Карла Сагана. — *Пер.*). *Фото Б. Рэя*

плотная газовая оболочка. Эти газы вряд ли улетучились с Марса. Значит, они остались где-то на планете. Некоторые из них химически связаны поверхностными горными породами. Другие заключены в подповерхностных льдах. Но большая часть может содержаться в современных полярных шапках.

Для испарения полярных шапок их надо нагреть; этого можно достичь, посыпав их темным порошком, что приведет к нагреву за счет поглощения большего количества солнечного света. Действие прямо противоположное тому, что мы предпринимаем на Земле, уничтожая леса и луга. Однако площадь поверхности полярных шапок очень велика. Для доставки необходимого количества пыли с Земли на Марс потребовалось бы

1200 ракет класса «Сатурн-5»*, но и тогда ветер мог бы сдуть эту пыль. Гораздо лучше было бы изобрести темный материал, способный самовоспроизводиться, маленькую темную машинку, которая после доставки на Марс станет производить самое себя из местного сырья, распространяясь по всей площади полярных шапок. Оказывается, класс подобных машин существует. Мы называем их растениями. Среди них есть очень выносливые. Мы знаем, что некоторые земные микробы могут выжить на Марсе. Таким образом, нужна программа, которая при помощи искусственного отбора и генной инженерии выведет темные растения, вероятно лишайники, которые смогут приспособиться к крайне суровым марсианским условиям. Представьте себе, что такие растения удалось вывести, ими засеяли огромные ледяные пространства марсианских полярных шапок, они проросли, размножились, покрыли льды темным налетом, который поглощает солнечный свет, нагревает лед и освобождает древнюю марсианскую атмосферу из долгого плена. Можно даже вообразить марсианского Джонни Яблочное Семечко, робота или человека, бредущего по замерзшей полярной пустыне во имя блага будущих поколений людей.

Эта идея называется терраформированием — ландшафт чужого мира преобразуется в среду, более подходящую для рода человеческого. За тысячи лет деятельность человечества изменила глобальную температуру Земли всего на один градус в результате парникового эффекта и изменения альбедо, хотя при нынешних темпах сжигания ископаемого топлива и уничтожения лесов и лугов мы можем изменить глобальную температуру еще на один градус всего за одно-два столетия. Эти и другие соображения позволяют заключить, что на терраформирование Марса, вероятно, потребуется несколько сотен или тысяч лет. Возможно, в будущем развитие технологий позволит не только увеличить атмосферное давление и тем самым создать условия для существования жидкой воды, но и переправить воду тающих полярных шапок в более теплые экваториальные районы. Это вполне осуществимо. Почему бы нам не прорыть каналы?

Для транспортировки растаявшего поверхностного и подповерхностного льда понадобится огромная сеть искусственных русел. Но это как раз то, что всего сотню лет назад Персиваль Лоуэлл ошибочно считал уже существующим на Марсе. И Лоуэлл, и Уоллес понимали, что сравнительная негостеприимность Марса вызвана недостатком воды. Существой сеть каналов, этот недостаток был бы поправим и обитаемость Марса стала бы вполне вероятной. Лоуэлл проводил наблюдения в очень сложных условиях. Другие, как Скиапарелли, видели нечто вроде каналов и называли это *canali*, но лишь пока не начался роман Лоуэлла с Марсом сроком в целую жизнь. Люди, которыми движут эмоции, демонстрируют чудеса самообмана, и лишь немногие фантазии способны волновать нас больше, чем предположение о том, что соседнюю планету населяют разумные существа.

Сила идей Лоуэлла способна сделать их своего рода пророчеством. Его каналы были построены марсианами. И даже это, в принципе, может оказаться точным предсказанием: ведь если планета подвергнется терраформированию, им займутся люди, постоянно живущие и работающие на Марсе. Марсианами будем мы сами.

* «Сатурн-5» — самая мощная американская ракета-носитель, использовавшаяся для пилотируемых полетов на Луну по программе «Аполлон». — Пер.



Большое Красное Пятно на Юпитере — гигантская штормовая система длиной 40 тыс. км и шириной 11 тыс. км, поднимающаяся над окружающими облаками. Впервые его наблюдал Роберт Гук в 1664 г., а позднее Христиан Гойгенс. Вещество в Красном Пятне делает один оборот за шесть земных суток; белый овал справа внизу вращается в противоположном направлении. Слева вверху: облака, обтекающие Красное Пятно в направлении справа налево. Неизвестно, почему пятно имеет красный цвет, как и то, почему существует только одно Красное Пятно таких размеров. Снимок «Вояджера-2». С разрешения NASA

Глава VI

ПРИКЛЮЧЕНИЯ ПУТЕШЕСТВЕННИКОВ

Существует ли множество других миров, или есть только один мир? Это один из самых великих вопросов, побуждающих к изучению Природы.

Альберт Великий. XIII в.

Вначале островитяне либо считали себя единственными обитателями земли, либо, допуская существование других, не могли и помыслить о том, чтобы вести с ними торговлю, из-за разделяющего их обширного и глубокого моря, но позднее они изобрели корабли... Так что, возможно, удастся изобрести средства и для сообщения с Луной... Ныне среди нас нет Дрейка или Колумба, который предпринял бы такое путешествие, нет Дедала, который придумал бы, как передвигаться по воздуху. И все же я не сомневаюсь, что время, которое рождает новые истины и обнаруживает для нас множество вещей, скрытых от наших предков, откроет нашим потомкам, как осуществить наши нынешние желания.

Джон Уилкинс. Открытие лунного мира. 1638 г.

Мы можем подняться над этой скучной Землей и, глядя на нее с высоты, задуматься, неужели Природа всю свою силу и красоту вложила в эту крошечную каплю грязи? Подобно путешественнику, побывавшему в далеких странах, мы сможем лучше судить о том, что происходит у нас дома, научимся делать правильные выводы и постигнем истинную цену вещей. Когда мы узнаем, что существует множество планет, таких же красивых и населенных, как Земля, то умерим свои восторги относительно того, что в нашем мире считается великим, и станем снисходительно игнорировать пустяки, которыми так озабочена большая часть людей.

Христиан Гюйгенс.

Небесные миры открыты. Ок. 1690

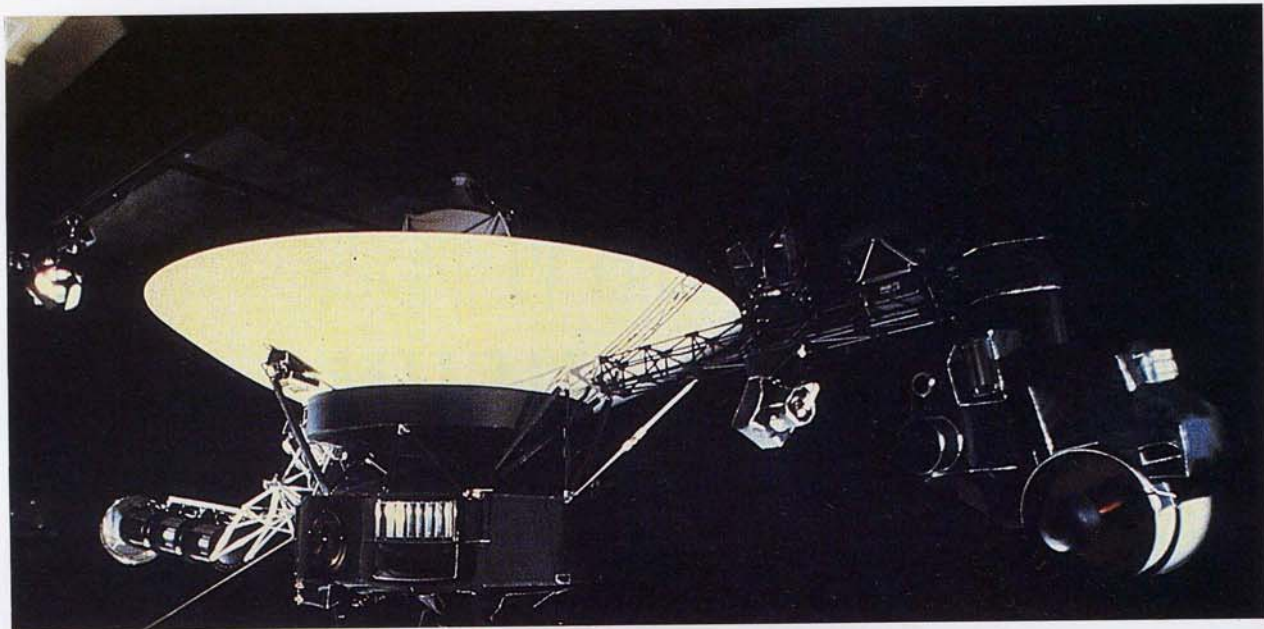

Космический аппарат «Вояджер» на выставке в Лаборатории реактивного движения. На штанге слева вынесен радиоизотопный генератор. В центральном шестигранном модуле находятся бортовые компьютеры; золотой диск на внешней поверхности — это Межзвездное послание «Вояджера» (см. гл. XI). На штанге справа располагается сканирующая платформа, с которой наводятся на цель различные инструменты, в том числе камера высокого разрешения, видимая в правом нижнем углу. *С разрешения NASA*

В наше замечательное время человечество лишь начало выходить в океан космоса. Современные корабли, движущиеся к планетам по Кеплеровым траекториям, являются беспилотными. Это отлично сконструированные полумозговые роботы, исследующие неизвестные миры. Путешествия во внешние области Солнечной системы контролируются из единственного места на планете Земля — из Лаборатории реактивного движения (Jet Propulsion Laboratory — JPL) Национальной администрации по авиации и исследованию космического пространства в Пасадене, штат Калифорния.

9 июля 1979 года космический аппарат «Вояджер-2» вошел в систему Юпитера. Почти два года летел он к ней через межпланетное пространство. Корабль был собран из миллионов отдельных деталей и имел множество резервных компонентов, чтобы при отказе какого-то элемента другие взяли на себя его функции. Космический аппарат весил 0,9 тонны*, а по размерам занял бы большую гостиную. Цель его полета находилась так далеко от Солнца, что он не мог вырабатывать электричество из солнечной энергии, как другие космические корабли. Взамен его снабдили небольшой атомной электростанцией, генерирующей несколько сотен ватт за счет радиоактивного распада плутониевых гранул. В базовом блоке станции располагались три объединенных между собой компьютера и основные системы поддержания работоспособности, такие как система терморегулирования. Для получения с Земли команд и передачи обратно собранных данных служила большая антенна диаметром 3,7 метра. Большинство научных инструментов размещалось на поворотной платформе, которая могла следить за Юпитером или за одним из его спутников, когда аппарат пролетал мимо. Среди множества установленных приборов были ультрафиолетовый и инфракрасный спектрометры, устройства для детектирования заряженных частиц, приборы для измерения магнитных полей и радиоизлучения Юпитера, — но самыми полезными стали две телевизионные

* По данным NASA, масса «Вояджера» составляла 722 кг. — *Пер.*

камеры, позволившие получить десятки тысяч снимков планетных островов во внешней части Солнечной системы.

Юпитер окружен оболочкой невидимых, но чрезвычайно опасных заряженных частиц, обладающих высокой энергией. Космический аппарат должен был пройти через внешний край этого радиационного пояса, чтобы с близкого расстояния изучить Юпитер и его спутники, а затем продолжить свой полет к Сатурну и далее. Однако заряженные частицы могли повредить чувствительные инструменты и сжечь сложную электронику. Кроме того, Юпитер опоясан кольцом твердых обломков, которые открыл четырьмя месяцами раньше «Вояджер-1», предшественник «Вояджера-2». Столкновение даже с небольшим камнем могло вызвать беспорядочное вращение аппарата, и тогда антенна потеряла бы из виду Землю, а собранные данные были бы навсегда утрачены. Перед самым сближением Центр управления полетом пребывал в большом беспокойстве. Сработали сразу несколько предупредительных и аварийных сигналов, однако объединенный разум людей на Земле и робота в космосе позволил избежать катастрофы.

Запущенный 20 августа 1977 года «Вояджер-2», двигаясь по огромной дуге, вышел за орбиту Марса, миновал пояс астероидов, приблизился к системе Юпитера и проложил себе путь мимо планеты с ее четырнадцатью спутниками. Пролет вблизи Юпитера придал «Вояджеру» ускорение и направил его на встречу с Сатурном. Тяготение Сатурна подтолкнет его к Урану. После Урана он направится к Нептуну, а затем покинет Солнечную систему, став межзвездным космическим странником, обреченным вечно скитаться по великому космическому океану.

Эти путешествия во имя исследований и открытий — последние в длинной череде странствий, ставших знаковыми для человеческой истории. В XV—XVI столетиях за несколько дней вы могли бы добраться из Испании на Азорские острова, ныне такое же время занимает путь от Земли до Луны. Несколько месяцев уходило на то, чтобы пересечь Атлантический океан и достигнуть берегов Нового Света, Америки. Сейчас за несколько месяцев можно пересечь океан внутренней Солнечной системы и совершить посадку на Марс или Венеру — новые миры*, ожидающие нашего прибытия. В XVII—XVIII веках для путешествия из Голландии в Китай требовался год или два — столько же времени, сколько понадобилось «Вояджеру», чтобы добраться от Земли до Юпитера**. Ежегодные затраты той эпохи были относительно больше нынешних, но и те и другие составляют меньше одного процента валового национального продукта. Современные космические корабли с их автоматическими экипажами — это наш авангард, предвестники будущих пилотируемых экспедиций к планетам. Когда-то мы уже шли по такому пути.

* Здесь игра слов: Новый Свет по-английски — New World, что переключается с выражением new worlds — «новые миры» или «новые планеты». — *Пер.*

** Можно привести и другое сравнение. Оплодотворенная яйцеклетка перемещается из фаллопиевых труб в матку и закрепляется там за то же время, какое понадобилось «Аполлону-11», чтобы добраться до Луны, и развивается в полноценного младенца за время перелета «Викингов» к Марсу. Средняя продолжительность человеческой жизни больше, чем потребует «Вояджеру» для выхода за орбиту Плутона. — *Авт.*



Центр управления полетом в Лаборатории реактивного движения NASA.

Адриан ван де Венне. Голландский порт Мидделбург в начале XVII в. С разрешения Государственного музея, Амстердам



Период с XV по XVII столетие являет собой поворотную точку в нашей истории. Именно тогда стало ясно, что мы можем добраться до любой части планеты. Отважные мореходы крупнейших европейских держав появлялись под парусами во всех океанах Земли. Для этих путешествий было много причин: честолюбие, алчность, национальная гордость, религиозный фанатизм, условия амнистии, научная любознательность, жажда приключений или невозможность найти себе занятие где-нибудь в Эстремадуре*. Эти путешествия принесли столько же зла, сколько и добра. Но в конечном счете они установили связи между всеми континентами Земли, расширили кругозор, объединили человеческие расы и невероятно умножили наши знания о планете и нас самих.

Символом эпохи Великих географических открытий может служить революционная Голландская республика XVII столетия (Республика Соединенных провинций. — *Ред.*) Едва провозгласив свою независимость от могущественной Испании, она более других стран восприняла дух европейского Просвещения. Это было рациональное, организованное, творческое общество. Но из-за того что испанские порты и корабли стали недоступны для голландцев, экономическое выживание крошечной республики зависело от способности построить, укомплектовать экипажем и отправить в плавание огромный флот торговых парусников.

Голландская Ост-Индская компания, предприятие со смешанной (государственной и частной) собственностью, отправляла суда в самые отдаленные уголки мира, чтобы доставлять оттуда редкие товары и с выгодой перепродавать их в Европе. Эти путешествия вливали кровь в жилы Республики. Навигационные карты и схемы сделались государственной тайной. Часто команда выходила в море, не ведая до поры, какой путь следования значится в запечатанном задании. Неожиданно голландское присутствие стало обнаруживаться по всей планете.

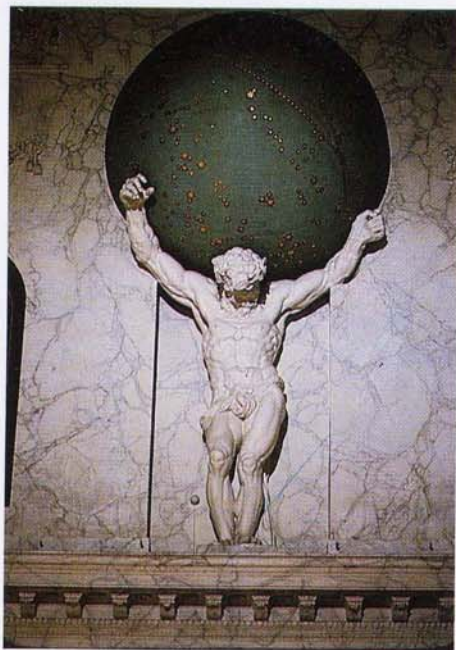

Атлант, поддерживающий звездное небо. Скульптура в Амстердамской ратуше. Фото Б. Рэя

* *Эстремадура* — одна из наименее известных областей Испании, на границе с Португалией. В ее городах родились многие конкистадоры. Вероятно, Саган упоминает ее как пример глухой провинции, где человеку, склонному к авантюрам, решительно нечего делать. — *Пер.*

Баренцево море в Северном Ледовитом океане и остров Тасмания у берегов Австралии названы в честь голландских капитанов*. Хотя основной целью этих экспедиций была коммерция, их задачи не ограничивались торговлей. Для них был характерен дух научного исследования, стремление к открытию новых земель, новых растений и животных, новых народов — погоня за знанием ради знания.

Национальная гордость и светское самосознание Голландии XVII столетия отразились в архитектуре Амстердамской ратуши. Для ее возведения понадобился целый корабль мрамора. Константин Гюйгенс, поэт и дипломат того времени, отмечает, что ратуша рассеивала «отчуждающую мрачность готического стиля». Здесь до наших дней сохранилась статуя Атланта, который несет на плечах украшенное созвездиями небо. Внизу, между Смертью и Наказанием, Правосудие с золотым мечом и весами попирает Алчность и Зависть — богов торговли. Голландцы, чье благосостояние основывалось на частной инициативе, тем не менее понимали, что необузданная погоня за прибылью представляет угрозу для национального духа.

Не столь аллегорический символ можно найти на полу ратуши, под фигурами Атланта и Правосудия. Это мозаичная карта мира, которая датируется концом XVII— началом XVIII века и охватывает территорию от Западной Африки до Тихого океана. Весь мир был ареной деятельности голландцев. И на этой карте с обезоруживающей скромностью они опустили саму Голландию, обозначив свою часть Европы старым латинским названием «Бельгия».

Обычно за год корабли проходили путь, равный половине кругосветного плавания. Продвигаясь вдоль западного берега Африки, они пересекали так называемое Эфиопское море, огибали южную оконечность Черного континента, проходили Мадагаскарским проливом и устремлялись мимо южных берегов Индии к одной, главной своей цели — к «Островам Пряностей», нынешней Индонезии (точнее Молуккским островам. — *Пед.*). Некоторые экспедиции плыли оттуда к земле, носившей тогда название Новой Голландии, а теперь называемой Австралией. Иногда предпринимались путешествия через Малаккский пролив, мимо Филиппин, в Китай. Из источников середины XVII века мы знаем о «посольстве Ост-Индской компании из Голландии в Великую Тартарию, к хану и императору Китая». Голландские бюргеры, послы и морские капитаны с огромным интересом и удивлением знакомились с иной цивилизацией имперского города Пекина**.

Ни до ни после Голландия не была такой могущественной мировой державой. Небольшая страна, вынужденная любыми путями добывать средства к существованию, проводила миролюбивую внешнюю политику. Терпимость к неортодоксальным воззрениям сделала ее раем для мыслящих людей, которые бежали от гонений и духовного гнета, свирепствовавших повсюду в Европе. Нечто подобное имело место в 1930-е годы, когда Соединенные Штаты неизмеримо выиграли в результате массового исхода интеллектуалов из Европы, находившейся под влиянием наци-



Галилео Галилей (1564—1642). На этой картине Ж.-Л. Гоанса Галилей пытается убедить скептически настроенного священнослужителя в том, что на Луне есть горы, а планета Юпитер обладает несколькими собственными лунами. Католическая иерархия так и не восприняла его доводы. В 1633 г. Галилей, обвиненный в ереси, вынужден был предстать перед судом. Осужденный на основании подложных документов, последние восемь лет своей жизни он провел под домашним арестом в небольшом домике в предместье Флоренции. Галилей был первым, кто применил телескоп для изучения неба. Художник Ж.-Л. Гоанс. © National Geographic Society

* В честь В. Баренца (ок. 1550—1597) и А. Я. Тасмана (1603—1659). — *Пед.*

** Нам даже известно, какие подношения были доставлены ко двору. Императрице преподнесли «шесть миниатюрных шкатулок с изображениями нырляльщиков», а император получил «два узелка корицы». — *Авт.*

стов. Голландия XVII века приютила еврейского философа Спинозу, которым восхищался Эйнштейн, Декарта, ключевую фигуру в истории математики и философии, Джона Локка, мыслителя, оказавшего влияние на группу не чуждых философии революционеров — Пейна, Гамильтона, Адамса, Франклина и Джефферсона («отцов-основателей» США, лидеров Американской революции 1776 г. — *Ред.*). Никогда, ни в прошлом, ни в будущем, Голландия не славилась такой плеядой художников и ученых, философов и математиков. Это было время мастеров живописи, таких как Рембрандт, Вермер и Франс Халс, время Левенгука, изобретателя микроскопа, время Гроция (Гуго де Гроота), основателя международного права, время Виллеброрда Снеллиуса, открывшего закон преломления света.

Следуя голландской традиции поощрения свободы мысли, Лейденский университет предложил должность профессора итальянскому ученому Галилею, которого католическая церковь под угрозой пыток заставила отречься от еретической идеи, что Земля обращается вокруг Солнца, а не наоборот*. Галилей имел тесные связи с Голландией, и его первый астрономический телескоп был усовершенствованной подзорной трубой голландской конструкции. С его помощью он открыл солнечные пятна, фазы Венеры, лунные кратеры и четыре больших спутника Юпитера, называемых в его честь галилеевыми. Вот как описывал сам Галилей свои разногласия с церковью в письме 1615 года к великой герцогине Кристине:

*Несколько лет назад, как уже известно Вашей Светлости, я открыл в небесах множество вещей, которых до нашего века никому видеть не доводилось. Новизна этих вещей, а также некоторые выводы, из них вытекающие и противоречащие физическим представлениям, коих придерживаются обычно академические философы, возманили против меня немалое число профессоров [среди них много священников], как будто я своими собственными руками поместил эти вещи на небо с целью внести беспорядок в природу и ниспровергнуть науки. Они, похоже, забывают, что умножение известных истин способствует исследованиям, законности и развитию искусств**.*

Исследовательская активность Голландии была теснейшим образом связана с ее ролью интеллектуального и культурного центра. Усовершенствование парусных судов способствовало развитию всех видов технологий. Людям нравилось работать руками. Изобретения поощрялись. Технологический прогресс требовал как можно более свободного доступа к знаниям, и Голландия

* В 1979 г. Папа Иоанн Павел II осторожно предложил отменить приговор, вынесенный Святой инквизицией Галилею 346 лет назад. — *Авт.* (Окончательно Галилей был реабилитирован Католической церковью в конце 1992 г. — *Пер.*)

** Мужества, с каким Галилей и Кеплер продвигали гелиоцентрическую гипотезу, не было заметно в поведении других исследователей, даже тех, кто жил в европейских странах, не столь фанатично преданных доктрине. Вот, например, что писал одному из своих корреспондентов в апреле 1634 г. живший тогда в Голландии Рене Декарт: «Несомненно, вы знаете, что Галилей подвергся недавно осуждению Святой инквизиции и что его взгляды на движение Земли признаны еретическими. Должен вам сказать, что все эти вещи я объяснил в моем трактате, который включает также доктрину о движении Земли, и они настолько взаимосвязаны, что достаточно обнаружить ложность одной из них, чтобы все использованные мною аргументы стали ненадежными. Хотя я думаю, что они основаны на очень надежных и очевидных доказательствах, я не желал бы ни за что в мире поддерживать их против авторитета Церкви... Я хочу пребывать в мире и продолжаю следовать девизу, с которым вступал в жизнь: „Чтобы жить хорошо, надо жить незаметно“». — *Авт.*

дия стала ведущим издателем и продавцом книг в Европе, публикуя переводы с других языков и разрешая печатать труды, в других странах объявленные вне закона. Путешествия в экзотические земли, контакты с иными обществами поколебали самодовольство, заставили мыслителей пересмотреть господствующие взгляды и обнаружили, что знания (например, в области географии), считавшиеся непреложной истиной на протяжении тысячелетий, содержат принципиальные ошибки. В то время когда в мире в основном правили короли и императоры, Голландская республика управлялась, в большей мере, чем любая другая страна, народом. Открытость общества и поощрение интеллектуальной жизни, материальное благосостояние и приверженность делу исследования и освоения новых миров породили радостную веру в человеческие начинания*.

В Италии Галилей объявил об открытии других миров, а Джордано Бруно рассуждал об иных формах жизни. И оба были жестоко за это наказаны. В это же время в Голландии астроном Христиан Гюйгенс, признававший и то и другое, жил в почете и уважении. Его отец, Константин Гюйгенс, был выдающимся дипломатом своей эпохи, а также писателем, поэтом, композитором, музыкантом, близким другом и переводчиком английского поэта Джона Донна и главой большой патриархальной семьи. Константин восхищался живописью Рубенса и открыл молодого художника Рембрандта ван Рейна, который несколько раз изображал его на своих полотнах. После первой встречи Декарт писал о нем: «Не могу поверить, что один ум может заниматься столь многими вещами и в каждой быть настолько хорошо подготовленным». Дом Гюйгенсов наполняли вещи, привезенные со всех концов света. Частыми гостями здесь были выдающиеся мыслители из других стран. Выросший в такой среде, молодой Христиан Гюйгенс стал знатоком языков, рисования, права, естественных наук, инженерного дела, математики и музыки. Его интересы и привязанности отличались чрезвычайным разнообразием. «Весь мир — моя страна, — говорил он, — наука — моя религия».

Мотивом всей той эпохи был свет — символический свет свободы мысли, просвещения, географических открытий; свет, пронизывающий живопись того времени, особенно утонченные работы Вермера; свет как объект научного исследования — в трудах Снеллиуса по рефракции, в микроскопе, изобретенном Левенгуком, и в волновой теории света Гюйгенса**. Все эти виды деятель-

* Возможно, благодаря этой исследовательской традиции Голландия дала миру больше выдающихся астрономов, чем можно было бы ожидать от страны с такой численностью населения. Один из них — Герард Петер Койпер, который в 1940–50-х гг. был единственным в мире астрофизиком, занимавшимся только планетами. В глазах большинства профессиональных астрономов эта тема имела тогда сомнительную репутацию и бойкотировалась после эксцессов вокруг луэловских каналов. Я очень рад, что мне довелось быть студентом Койпера. — *Авт.*

** Исаак Ньютон восхищался Христианом Гюйгенсом, считал его «самым элегантным математиком» своего времени и истинным продолжателем математической традиции древних греков — тогда, как и теперь, это было высочайшей похвалой. Ньютон считал (отчасти потому, что тени имеют четкие края), что свет ведет себя как поток крошечных частиц. Он думал, что красный свет состоит из самых крупных частиц, а фиолетовый — из самых мелких. Гюйгенс, напротив, отстаивал точку зрения, что свет ведет себя как волна, распространяющаяся в вакууме, подобно океанским валам, — поэтому мы и говорим о длине волны и частоте света. Многие свойства света, в частности дифракция, естественным образом объясня-



Портрет Христиана Гюйгенса (1629–1695) кисти Б. Вальяна. С разрешения Музея Гюйгенса «Ховфвайк», Форбург, Голландия

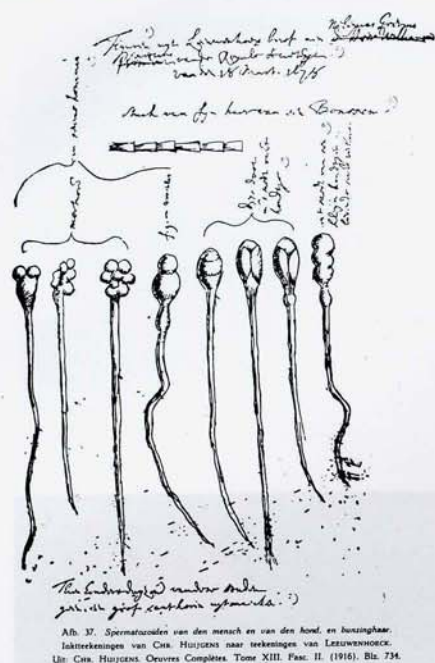

Фрагмент из рабочего блокнота Гюйгенса с записями его наблюдений за сперматозоидами в семенной жидкости собаки (слева) и человека, выполненными с применением одного из микроскопов Левенгука.

ности были тесно связаны, и занимавшиеся ими часто переходили от одного к другому. Для интерьеров Вермера очень характерны навигационные приборы и карты. Микроскопы украшали художественные мастерские. Левенгук был душеприказчиком Вермера и часто появлялся в доме Гюйгенсов в Хофвьяйке.

Микроскоп Левенгука ведет свое происхождение от увеличительных стекол, при помощи которых торговцы мануфактурой проверяли качество ткани. С помощью своего изобретения Левенгук обнаружил целый мир в капле воды — микробов, которых он называл *animalcules* и считал «очаровательными». Гюйгенс участвовал в создании первых микроскопов и сделал с их помощью множество открытий. Левенгук и Гюйгенс были в числе первых, увидевших клетки человеческой спермы, что стало отправным шагом на пути к пониманию репродукции человека. Желая объяснить, почему микроорганизмы хотя и медленно, но появляются в воде, стерилизованной кипячением, Гюйгенс предположил, что они достаточно малы, чтобы переноситься по воздуху и размножаться после попадания во влажную среду. Тем самым он сформулировал альтернативу теории самозарождения, согласно которой жизнь возникает в забродившем виноградном соке или в испорченном мясе совершенно независимо от ранее существовавшей жизни. Прошло целых два века, прежде чем умозрительное заключение Гюйгенса было доказано Луи Пастером. И это далеко не единственная цепочка, связующая поиски жизни на Марсе в ходе проекта «Викинг» с работами Левенгука и Гюйгенса. Эти последние явились прародителями микробной теории болезней, а значит, и большей части современной медицины. Но они не ставили перед собой прагматических целей. Просто им довелось жить и работать в технологическом обществе.

Микроскоп и телескоп, появившиеся в Голландии в начале XVII века, расширили способность человека видеть очень малое и очень большое. Наши наблюдения за атомами и галактиками берут свое начало именно в это время и в этом месте. Христиан Гюйгенс любил шлифовать и полировать линзы для астрономических инструментов и сам построил телескоп с пятиметровой трубой. Открытия, сделанные при помощи этого телескопа, уже гарантировали бы ему место в истории человеческих достижений. Идя по стопам Эратосфена, он стал первым, кому удалось определить размер другой планеты. Он также первым высказал мысль, что Венера полностью покрыта облаками, и первым зарисовал деталь на поверхности Марса (огромный, открытый всем ветрам темный склон, называемый сейчас Большим Сыртом), наблюдая которую впервые определил, что марсианские сутки, как и земные, длятся около 24 часов. Он первым обнаружил, что Сатурн окружен системой колец, которые нигде не со-

ются волновой теорией, и в последующие годы точка зрения Гюйгенса одержала верх. Но в 1905 г. Эйнштейн показал, что корпускулярная теория света нужна для объяснения фотоэлектрического эффекта — выбивания электронов из металла, на который направлен луч света. Современная квантовая механика объединила обе идеи, и сегодня принято думать, что свет в некоторых обстоятельствах ведет себя как поток частиц, а в других — как волна. Этот корпускулярно-волновой дуализм может быть труден для восприятия с позиций нашего здравого смысла, но он находится в полном согласии с теми экспериментами, которые открывают нам природу света. В этом слиянии противоположностей есть что-то загадочное и волнующее, как и в том, что именно Ньютон и Гюйгенс, оба убежденные холостяки, стали отцами нашего современного представления о природе света. — *Авт.*

прикасаются с планетой*. Наконец, им был открыт Титан, крупнейший спутник Сатурна и, как мы теперь знаем, самый большой спутник в Солнечной системе — чрезвычайно интересный и многообещающий мир. Большинство своих открытий Гюйгенс сделал, когда ему еще не было 30 лет. И между прочим, астрологию он считал полнейшим вздором.

Это еще далеко не всё, чем мы обязаны Гюйгенсу. Ключевой проблемой морской навигации в ту пору было определение долготы. Широту можно легко определить по звездам: чем дальше к югу вы смещаетесь, тем больше видно южных созвездий. Но для определения долготы требуется тщательный хронометраж. Точные корабельные часы показывают время в порту отправления; восходы и заходы Солнца и звезд позволяют определить местное корабельное время; разница между ними как раз и дает долготу. Гюйгенс изобрел маятниковые часы (положенный в их основу принцип был ранее открыт Галилеем), которые впоследствии использовались, хотя и не слишком успешно, для того, чтобы вычислять положения кораблей в открытом океане. Его усилиями точность астрономических и других научных наблюдений поднялась на невиданную дотоле высоту, и это стимулировало дальнейшее усовершенствование морских хронометров. Гюйгенс изобрел спиральную пружину балансира, которая и сейчас применяется в некоторых часах; он внес фундаментальный вклад в механику (например, нашел, как вычислять центробежную силу), а благодаря изучению игры в кости — также и в теорию вероятностей. Усовершенствованный им воздушный насос впоследствии буквально преобразил горную промышленность, а «волшебный фонарь» был предшественником диапроектора. Еще он придумал так называемый пороховой двигатель, который оказал влияние на разработку паровых машин.

Гюйгенс очень радовалось, что представление Коперника о Земле как планете, движущейся вокруг Солнца, получило распространение даже среди простых голландцев. В самом деле, говорил он, взгляды Коперника приняты всеми астрономами, за исключением тех, кто «слишком медленно соображает или находится под властью предрассудков, навязанных исключительно человеческой волей». В Средние века христианские философы любили приводить такой аргумент: коль скоро небеса обращаются вокруг Земли всего за сутки, вряд ли они могут быть бесконечно велики в размерах, а значит, не может существовать бесконечного или даже большого числа миров (или даже одного другого мира). Открытие того, что вращаются не небеса, а Земля, имело серьезные последствия для представления об уникальности Земли и возможности существования жизни в иных местах. Коперник считал, что не только Солнечная система, но и вся Вселенная является гелиоцентрической, а Кеплер не допускал, что звезды могут иметь планетные системы. Первым, кто высказал идею о множественности — а на самом деле о бесконечности — миров, обращающихся вокруг других солнц, по видимому, был Джордано Бруно. Но многие считали, что множественность миров непосредственно вытекает из идей Коперника

* Галилей, открывший кольца, не знал, что они собой представляют. В его несовершенный телескоп они казались двумя симметричными выступами возле диска Сатурна. Галилей несколько озадаченно говорил, что они напоминают ему пару ушей. — *Авт.*

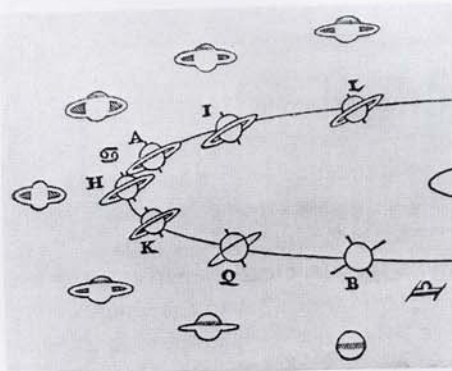

Фрагмент книги Гюйгенса «Система Сатурна», опубликованной в 1659 г. В ней дано верное объяснение наблюдаемых на протяжении многих лет изменений вида колец планеты, связывающее их с взаиморасположением Земли и Сатурна. В положении В тонкие, как лист бумаги, кольца исчезают из виду, поскольку наблюдаются с ребра. В положении А они максимально широко развернуты в направлении Земли. Это та самая конфигурация, которая так поразила Галилея, располагавшего лишь весьма примитивным телескопом.

и Кеплера, и находили это ужасным. В начале XVII века Роберт Мертон утверждал, что раз из гелиоцентрической гипотезы следует множественность других планетных систем, то это фактически опровергает исходную посылку путем приведения к абсурду (см. Приложение 1). В доказательство он приводил следующее, разгромное, казалось бы, рассуждение:

Если бы, как того требует Коперник, небеса были столь непомерно велики... и заполнены бесчисленными звездами, будто они вовсе бесконечны в размерах... то почему бы нам не предположить... что все эти звезды, видимые на небесах, являются солнцами, закрепленными в своих центрах, с пляшущими вокруг них планетами, подобными тем, что окружают наше Солнце? <...> А отсюда следует, что существует бесконечное число обитаемых миров; почему нет? <...> эти и им подобные дерзкие выводы и чудовищные парадоксы с необходимостью получаются, если согласиться с... Кеплером... и другими, кто защищает движение Земли.

И все-таки Земля движется. Живи Мертон в наши дни, он был бы просто вынужден признать «бесконечность обитаемых миров». Гюйгенс не избегал этого вывода; он радостно принял его: звезды посреди космического океана — это другие солнца. Проводя аналогии с нашей Солнечной системой, Гюйгенс заключил, что звезды должны иметь свои планетные системы и что многие из этих планет могут быть обитаемыми: «Должны ли мы допустить, что планеты просто огромные пустыни... и лишить их всех тех тварей, которые столь ясно свидетельствуют о божественном архитекторе? Тем самым по красоте и величию мы поставили бы их ниже Земли, что совершенно неразумно»*.

Эти идеи были изложены в выдающейся книге с горделивым заглавием «Небесные миры открыты: предположения, касающиеся обитателей, растений и производства других планет». Написанная незадолго до смерти Гюйгенса, в 1690 году, эта работа вызвала восхищение у многих, в том числе у Петра Великого, по приказу которого в России ее опубликовали первой из произведений западной науки. В основном книга посвящена описанию природы планет и условий на них. На одной из великолепных иллюстраций первого издания в одном масштабе с Солнцем изображены планеты-гиганты Юпитер и Сатурн. В сравнении они выглядят довольно маленькими. На другой гравюре Сатурн показан рядом с Землей: наша планета выглядит крошечным кружочком.

В общем и целом Гюйгенс представлял себе условия и обитателей других планет довольно похожими на земные в XVII веке. Он допускал, что «планетяне» могут иметь «тела, в целом и в каждой части сильно отличающиеся от наших... довольно смешно думать... что мыслящий Дух не может обитать в какой-либо форме, отличной от нашей собственной». Можно быть изящным, даже если выглядишь странно, говорит он. Но затем пускается в доказательства, что обитатели планет не должны выглядеть *слишком* необычно: им полагается иметь руки и ноги, ходить в вертикальном положении, обладать письменностью и знать геометрию; а четыре галилеевых спутника Юпитера помогают морякам в навигации по юпитерианским океанам. Безусловно,

* Мало кто еще придерживался подобных взглядов. В своем труде «*Harmonice Mundi*» («Гармонии Мира», 1619 г.) Кеплер замечает: «Что касается пустынной поверхности этих шаров, то Тихо Браге считал, что ей не следует оставаться бесплодной, но должно быть заполненной обитателями». — *Авт.*

Гюйгенс был человеком своего времени. А разве не таковы же и мы сами? Он объявлял науку своей религией, а потом доказывал, что планеты не могут быть необитаемы, поскольку в таком случае Бог сотворил бы миры без всякой пользы. Он жил раньше Дарвина, и оттого его рассуждения о внеземной жизни совершенно лишены эволюционной перспективы. И все же на основе своих наблюдений он смог построить нечто похожее на современную картину космоса:

Какую чудесную, поразительную схему видим мы в величественном пространстве Вселенной... Как много солнц, как много миров... и каждый из них изобилует травами, деревьями и животными, украшен многочисленными морями и горами! <...> И как же должно возрасти наше удивление и восхищение при мысли о громадных расстояниях до звезд и об их огромном числе.

Космические аппараты «Вояджер» являются прямыми наследниками парусных поисковых экспедиций и научно-философской традиции Христиана Гюйгенса. «Вояджеры» — это каравеллы, направляющиеся к звездам и по пути исследующие те миры, которые Гюйгенс так хорошо знал и любил.

Одним из главных товаров, доставлявшихся из тех давних морских экспедиций, были рассказы о приключениях путешественников*, о чужих землях и экзотических созданиях, которые всегда возбуждали удивление и подталкивали к новым исследованиям. Среди них попадались рассказы о горах, достигающих неба, о драконах и морских чудовищах, о повседневной посуде из золота, о тварях с рукой вместо носа, о народах, которые почитают глупостью теологические споры между протестантами, католиками, иудаистами и мусульманами, о черном обжигающем камне, о безголовых людях со ртом на груди, об овцах, живущих на деревьях. Некоторые из этих историй были правдой, некоторые — ложью. Иные содержали зерно истины, неверно понятой либо преувеличенной самим путешественником или его информаторами. Будучи обработаны, например, Вольтером или Джонатаном Свифтом, эти рассказы открывали перед европейским обществом новые перспективы, вынуждая его отказаться от замкнутости в своем мире.

Современные «Вояджеры» также рассказывают нам о своих приключениях: о мире, разбитом вдребезги, как хрустальная сфера; о планете, поверхность которой от полюса до полюса как будто затянута тонкой паутиной; о крохотных спутниках, похожих на картофелины; о мире с подземным океаном; о земле, которая пахнет тухлыми яйцами, а с виду напоминает пиццу, с озерами жидкой серы и вулканами, дымящими прямо в космос; о планете Юпитер, столь громадной, что наша Земля тысячу раз поместилась бы внутри него.

Галилеевы спутники Юпитера сравнимы по размерам с планетой Меркурий. Мы можем определить их массы и таким образом вычислить плотность, которая кое-что говорит об их составе и внутреннем строении. Мы обнаруживаем, что два

* Подобные рассказы — древняя человеческая традиция; во многие из них с начала странствий вплетаются космические мотивы. Например, Фэй Синь, один из участников китайских экспедиций в Индонезию, Шри-Ланку, Аравию и Африку, предпринятых в XV в. при китайской династии Мин, описал путешествие в подготовленной специально для императора иллюстрированной книге «Великолепные виды со звездного плота». К сожалению, иллюстрации к ней (но не сам текст) были утрачены. — *Авт.*



Жираф, привезенный из Африки в Китай около 1420 г., в начале великих торговых и исследовательских путешествий адмирала Чжэн Хэ в эпоху династии Мин. Присутствие этого невиданного животного при китайском императорском дворе рассматривалось как благоприятный знак. Прежде рассказы путешественников о жирафах встречались весьма скептически. Исследовательская эпоха династии Мин, когда флотилии океанских джонок, по всей вероятности, огибали мыс Доброй Надежды и выходили в Атлантический океан, завершилась перед самым появлением португальцев в Индийском океане. В результате вектор открытий сменился на противоположный. *Шень Ту*. Жираф, отдаваемый в качестве дани, и погонщик. С разрешения Музея изобразительных искусств Филадельфии. Дар Дж. Т. Дорранса



Вверху: Снимок Юпитера, сделанный станцией «Вояджер-1» в начальной фазе сближения с расстояния 28 млн. км. С разрешения NASA

Внизу: Юпитер со спутниками Ио и Каллисто на его фоне. Снимок «Вояджера». С разрешения NASA

внутренних спутника, Ио и Европа, по плотности близки к камню. Два внешних, Ганимед и Каллисто, имеют гораздо меньшую плотность, среднюю между камнем и льдом. Однако в смеси льда и камня внутри этих двух внешних спутников, как и в земных горных породах, должны встречаться следы радиоактивных минералов, которые разогревают их недра. Эта теплота, накопленная за миллиарды лет, не имеет выхода на поверхность и не рассеивается в космосе, а потому лед внутри Ганимеда и Каллисто должен плавиться за счет энергии радиоактивного распада. Можно предположить, что под поверхностью скрыт океан ледяной шуги; так, не получив еще первых снимков с близкого расстояния, мы догадываемся, что галилеевы спутники могут очень сильно различаться между собой. Это предсказание подтвердилось, когда мы глазами «Вояджера» детально рассмотрели их. Они совсем не похожи друг на друга и отличаются от всех миров, которые мы видели до сих пор.

Космический аппарат «Вояджер-2» никогда не вернется на Землю. Но вернулись добытые им сведения, повесть о его эпических открытиях, его приключениях. Возьмем, к примеру, 9 июля 1979 года. Утром, в 8.04 по тихоокеанскому стандартному времени, на Земле были получены первые изображения нового мира, носящего название Европа.

Как попали к нам эти снимки из внешних районов Солнечной системы? Солнечный свет падает на Европу, обращаемую по орбите вокруг Юпитера, и отражается обратно в космос, где малая его часть улавливается люминофором телевизионных камер «Вояджера», создавая изображение. Изображение считывает компьютер «Вояджера» и по радио передает его через огромное пустое пространство в полмиллиарда километров на радиотелескоп наземной станции слежения. Одна из таких станций расположена в Испании, другая — в пустыне Мохаве, Южная Калифорния, третья — в Австралии. (В то июльское утро 1979 года в сторону Юпитера и Европы смотрела австралийская станция.) Затем через коммуникационный спутник на околоземной орбите информация направляется в Южную Калифорнию, где по радиорелейной линии передается для обработки в компьютер Лаборатории реактивного движения. Полученные изображения, подобно фототелеграфным снимкам в газетах, состоят из миллионов отдельных точек разных оттенков серого цвета, настолько маленьких и близких друг к другу, что издали они незаметны. Виден только совокупный эффект. Яркость каждой точки определяется информацией, получаемой с космического аппарата. После обработки точки сохраняются на магнитном диске, напоминающем граммофонную пластинку*. На магнитных дисках хранится около восемнадцати тысяч фотографий, сделанных в системе Юпитера «Вояджером-1», и столько же полученных «Вояджером-2». Конечным результатом всей этой замечательной коммуникационной цепочки является отпечаток на глянцевой бумаге; в данном случае — снимок деталей на поверхности Европы, впервые в человеческой истории полученный, обработанный и исследованный 9 июля 1979 года.

* Здесь особенно отчетливо видно, как далеко шагнули информационные технологии за годы, прошедшие с момента написания книги. Принципам обработки растровых изображений и обращению с магнитными дисками учат в школе, а вот как работает фототелеграф и что такое граммофонная пластинка, мы уже начинаем забывать. — *Пер.*

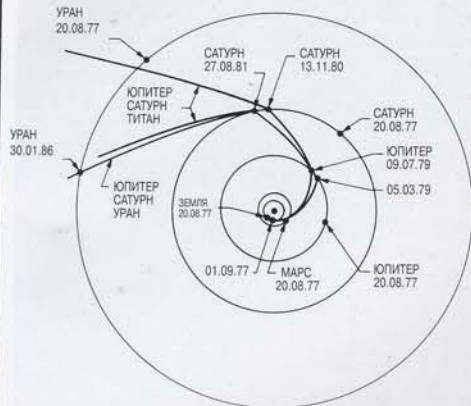

Схемы полета «Вояджера-1» (пересекает орбиту Урана слева сверху) и «Вояджера-2» (встречается с Ураном в январе 1986 г.). Также показана альтернативная траектория, на которую вышел бы «Вояджер-2», если бы он сблизился с Титаном, как «Вояджер-1».

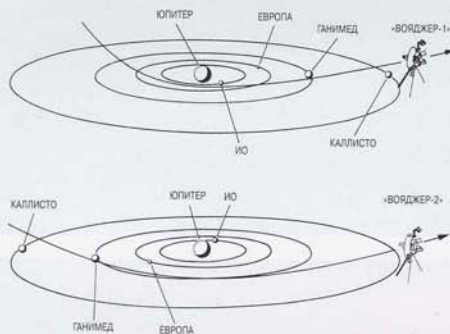

Пролет «Вояджера-1» (вверху) и «Вояджера-2» (внизу) мимо галилеевых спутников Юпитера 5 марта и 9 июля 1979 г.

Спутник Юпитера Европа, сфотографированный «Вояджером-2» во время тесного сближения 9 июля 1979 г. Европа сравнима по размерам с нашей Луной, но ее топография разительно отличается. Отсутствие кратеров и гор убедительно свидетельствует о том, что силикатное ядро окружено толстой ледяной корой, глубина которой, возможно, около сотни километров. Сложный узор из темных линий может представлять собой разломы в этой коре, заполняемые веществом, поднимающимся из-под нее к поверхности. Высокая яркость Европы согласуется с этой гипотезой. С разрешения NASA



Увиденное нами на снимках было совершенно поразительным. «Вояджер-1» получил великолепные изображения трех других галилеевых спутников. Но не Европы. Первым запечатлеть ее поверхность с близкого расстояния, так, чтобы отобразились детали размером всего несколько километров, выпало на долю «Вояджера-2». На первый взгляд поверхность более всего напоминает ту самую сеть каналов, которая виделась Персивалию Лоуэллу на Марсе и которой, как мы знаем теперь благодаря космическим аппаратам, вообще не существует. На Европе мы наблюдаем поразительно сложную сеть пересекающихся прямых и искривленных линий. Что это? Горные хребты, то есть возвышенности? Или желоба, то есть углубления? Как они образовались? Не результат ли это глобальных тектонических движений, не разломы ли, порожденные расширением или сжатием планеты? Есть ли здесь что-то общее с тектоникой земных плит? Пролитывает ли это свет на природу других спутников в системе Юпитера? В момент открытия наши хваленые технологии преподнесли нам нечто диковинное. Но сделать из этого выводы предстояло другому устройству — человеческому мозгу. Если бы не эта сеть линий, Европа выглядела бы гладкой, как бильярдный шар. Отсутствие ударных кратеров может объясняться пластичностью поверхностных льдов, приобретаемой благодаря выделяющейся при ударе теплоте. Линии — это протоки или трещины, их происхождение будет обсуждаться еще долго после завершения миссии.

Если бы полет «Вояджера» был пилотируемым, а его капитан вел бортовой журнал, в который заносил бы события, связанные с обоими аппаратами «Вояджер», мы прочитали бы примерно следующее:

1-й день. После долгих сборов и хлопот с приборами, которые то и дело норовили выйти из строя, мы наконец стартовали с мыса Канаверал и отправились в долгое путешествие к планетам и звездам.

2-й день. Возникли проблемы с разворачиванием штанги, которая держит платформу с научным оборудованием. Если эту проблему решить не удастся, мы лишимся большей части фотографий и других научных данных.

13-й день. Мы оглянулись назад и сделали первый снимок висящих в космосе Земли и Луны. Очень симпатичная пара.

150-й день. Двигатели успешно отработали промежуточную коррекцию траектории.

170-й день. Плановые работы по поддержанию работоспособности. Несколько месяцев без особых событий.

185-й день. Успешно сделаны калибровочные снимки Юпитера.

207-й день. Проблема со штангой решена, но вышел из строя основной радиопередатчик. Мы перешли на использование резервного. Если он испортится, то никто на Земле никогда больше нас не услышит.

215-й день. Мы пересекли орбиту Марса. Сама планета находится сейчас по другую сторону от Солнца.

295-й день. Вошли в пояс астероидов. Здесь много крупных кувыркающихся камней — космических мелей и рифов. Большинство из них нет на картах. Выставлен дозорный. Надеемся избежать столкновения.

475-й день. Мы благополучно оставили позади основной пояс астероидов, счастливые, что уцелели.

570-й день. Юпитер становится самым заметным объектом на небе. Мы различаем на нем более тонкие детали, чем те, что видны с Земли даже в самые большие телескопы.

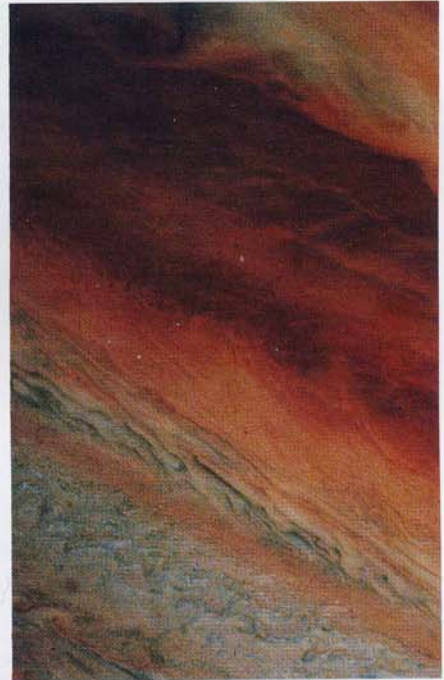

На снимке «Вояджера-2», сделанном 6 июля 1979 года, виден участок атмосферы Юпитера примерно в 25° к северу от экватора. Полоса ржавого цвета, идущая по диагонали в верхней части кадра, — это северный умеренный «поток» облаков. Скорость их движения составляет около 540 км/ч. В голубовато-белой области в нижней части снимка сквозь разрывы в верхних аммиачных облаках мы можем заглянуть на глубину до 60 км. С разрешения NASA



Разрыв в верхнем слое светло-коричневых облаков Юпитера (в отсутствие белых аммиачных облаков над ними) позволяет увидеть более глубокий темно-коричневый слой облаков, возможно содержащий сложные органические вещества. Инфракрасные измерения показывают, что темно-коричневые облака теплее, чем их окружение. Снимок «Вояджера-1». С разрешения NASA

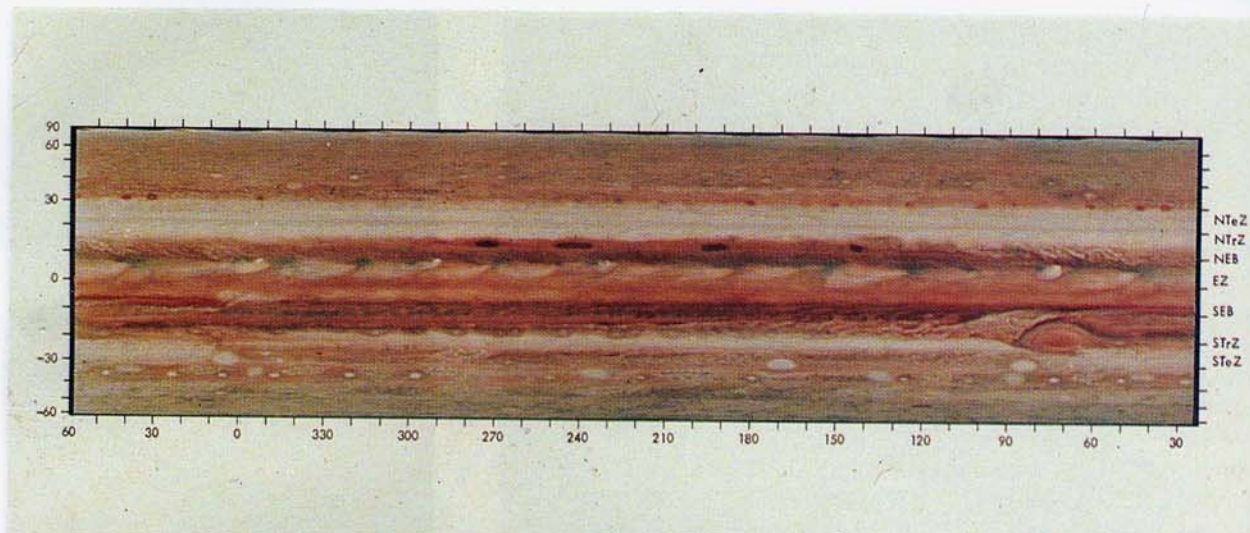

«Змеинная кожа» — облачный покров Юпитера, каким его увидел «Вояджер-1», представленный в цилиндрической проекции. Долготы указаны внизу, широты — слева. Символами справа обозначены: NTeZ — Северная умеренная зона, NTrZ — Северная тропическая зона, NEB — Северный экваториальный пояс, EZ — экваториальная зона, SEB — Южный экваториальный пояс, STrZ — Южная тропическая зона, STeZ — Южная умеренная зона. Зоны, в отличие от цветных поясов, обычно укрыты высотными аммиачными облаками. Большое Красное Пятно (БКП) на долготе около 75° располагается между SEB и STrZ. Самые глубокие и горячие видимые нам области — это голубоватые пятна у концов периодически расположенных белых плюмов в NEB. С разрешения NASA



Изображение Большого Красного Пятна в искусственных цветах. При компьютерной обработке красные и синие тона усилены за счет зеленых. Высотные облака временно закрывают около трети БКП. Снимок «Вояджера-1». С разрешения NASA



Изображение поверхности Ио, полученное «Вояджером-1». Каждое темное округлое образование — это еще недавно активный вулкан. Извержение вулкана, окруженного светлым поясом (почти в центре диска), наблюдалось всего за 15 часов до того, как была сделана эта фотография; его назвали Прометеем. Черный, красный, оранжевый и желтый цвета, по-видимому, связаны с застывшей серой. Первоначально она выбрасывается вулканами в жидком состоянии. При максимальной исходной температуре она дает черные отложения, при минимальной — желтые. Белые же, включая те, что окружают Прометей, могут быть замерзшим диоксидом серы (SO_2). Диаметр Ио составляет 3640 км. С разрешения NASA



Два извергающихся вулкана на краю тонкого серпа Ио. По-видимому, они непрерывно извергались в течение четырех месяцев. Нижний выброс привел к образованию вулкана Мауи-Патера. Снимок «Вояджера-2». С разрешения NASA

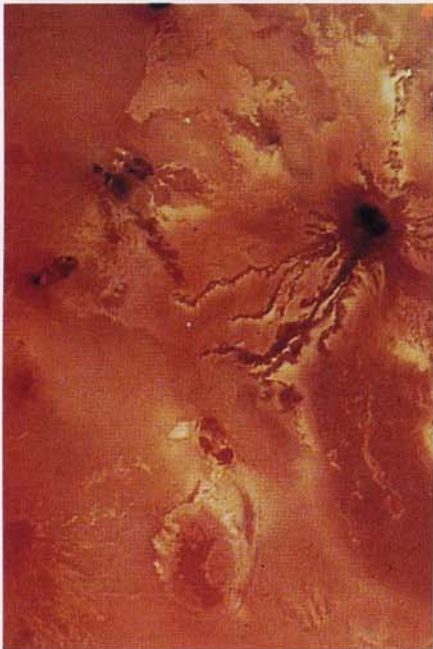

Свежий поток расплавленной серы из вулкана Ра-Патера на Ио. Мы смотрим почти прямо в кальдеру вулкана. Снимок «Вояджера-1». С разрешения NASA

615-й день. Нас буквально гипнотизируют грандиозные атмосферные процессы в непрерывно меняющихся облаках Юпитера. Планета громадна. Она более чем вдвое массивнее всех остальных планет вместе взятых. Здесь нет гор, долин, вулканов, рек; нет границы между воздухом и землей — лишь огромный океан плотного газа и плывущие в нем облака, мир без поверхности. Все, что мы видим на Юпитере, плывет по его небу.

630-й день. Погода на Юпитере остается захватывающим зрелищем. Эта грандиозная планета оборачивается вокруг своей оси менее чем за десять часов. Бурные атмосферные процессы вызываются этим быстрым вращением, солнечным светом и идущим из глубины теплом.

640-й день. Рисунок облаков роскошен и совершенно отчетлив. Он немного напоминает «Звездную ночь» Ван Гога или работы Уильяма Блейка* и Эдварда Мунка**. Но только немного. Ни один художник еще не изображал подобного, поскольку никто из них никогда не покидал своей планеты. Никакой живописец, прикованный к Земле, не смог бы вообразить столь странный и восхитительный мир.

Мы внимательно наблюдаем за многоцветными поясами Юпитера. Белые пояса, вероятно, являются высотными облаками, состоящими из кристаллов аммиака; коричневатые цвета соответствуют более глубоким и горячим областям, где атмосферные потоки направлены вниз. Области синего цвета, по-видимому, представляют собой просветы в облаках, сквозь которые можно видеть чистое небо.

Нам неизвестно, почему Юпитер окрашен в красновато-коричневые тона. Возможно, за это ответственны соединения фосфора или серы. А может быть, яркую окраску придают сложные органические молекулы, возникающие в результате объединения фрагментов, на которые ультрафиолетовое излучение Солнца расщепляет в атмосфере Юпитера молекулы метана, аммиака и воды. В таком случае цвета атмосферы Юпитера повествуют нам о химических процессах, которые четыре миллиарда лет назад привели к появлению жизни на Земле.

647-й день. Большое Красное Пятно. Огромный столб газа, высоко поднимающийся над соседними облаками; настолько большой, что в нем поместилось бы несколько таких планет, как Земля. Красный цвет, возможно, связан с выносимыми на поверхность сложными молекулами, которые образуются или концентрируются на большой глубине. Не исключено, что этот гигантский циклон существует уже миллионы лет***.

650-й день. Сближение. День чудес. Успешно прошли через коварные радиационные пояса Юпитера, поврежден только один инструмент — фотополариметр. Пересекли экваториальную плоскость, благополучно избежав столкновений с частицами вновь открытых колец Юпитера. Удивительные снимки: Амальтея, крошечный спутник красного цвета и продолговатой формы, в самой глубине радиационного пояса; многоцветная Ио; линии на поверхности Европы; паутинообразные детали на Ганимеди; огромная депрессия на Каллисто, окруженная многочисленными кольцами. Обогнув Каллисто, мы пересекли орбиту

* Блейк (Blake), Уильям (1757—1827) — английский поэт и художник. Искусство Блейка тяготеет к романтической фантастике и символической, смелой игре линий. — Пер.

** Мунк (Munch), Эдвард (1863—1944) — норвежский живописец и график. Для его творчества характерны вихреобразный контурный рисунок, повышенная динамика композиции, диссонирующий цветовой строй. — Пер.

*** С 2000 г. на Юпитере появилось и стало расти новое красное пятно, которое к 2008 г. достигло размера в две трети Большого. — Пер.



Выброс вулкана Локи-Патера на Ио. Ультрафиолетовое излучение передано синим цветом. Выброс, наблюдаемый в видимом свете, окружен огромным облаком, которое состоит из очень маленьких частиц и ярко светится отраженным солнечным ультрафиолетом. Этот эффект подобен тому, что делает голубоватым свет, отраженный мельчайшими частицами дыма. Вершина ультрафиолетового облака поднимается более чем на 200 км над поверхностью Ио, и его самые мелкие частицы и атомы могут рассеиваться в космосе. Но выброшенное вещество остается на орбите вокруг Юпитера, формируя огромный пояс из атомов, окружающий планету вблизи орбиты Ио. Снимок «Вояджера-1». С разрешения NASA



Амальтея, небольшой спутник Юпитера неправильной формы, сфотографированный «Вояджером-1». Светлые пятна, возможно, являются ударными кратерами. Красноватый цвет может быть вызван веществом, которое выбрасывает Ио и собирает Амальтея, обращающаяся вокруг Юпитера по орбите радиусом 182 тыс. км — внутри орбиты Ио. Поперечник Амальтеи составляет около 240 км, ее большая ось направлена на Юпитер. *С разрешения NASA*

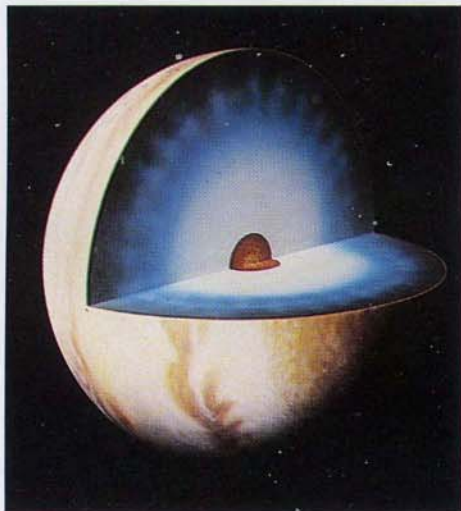

Модель внутреннего строения Юпитера. В этом масштабе видимые облака тоньше слоя краски, покрывающей поверхность модели. Ядро представляет собой шар из горных пород и металла, отдаленно напоминающий Землю, окруженный огромным океаном жидкого металлического водорода.

*Юпитера-13**, самого внешнего из известных спутников планеты, и удаляемся.

662-й день. Наши детекторы частиц и полей говорят, что мы покинули радиационный пояс Юпитера. Гравитация планеты увеличила нашу скорость. Мы наконец освободились от власти Юпитера и направляемся в открытый космос.

874-й день. Потеря ориентации на Канопус, веками служивший путеводной звездой для парусников. В темноте космоса он ведет и нас, помогая проложить курс через неизведанные просторы космического океана. Ориентация на Канопус восстановлена. Похоже, оптический датчик по ошибке принял за Канопус альфу или бету Центавра. Наш следующий порт захода — система Сатурна, два года пути.

Среди всех путевых заметок «Вояджера» меня больше всего заинтересовали сообщения об открытиях, сделанных им на Ио, самом внутреннем из галилеевых спутников. Еще до старта нам было известно, что на Ио творятся странные вещи. Мы мало что могли различить на его поверхности, но знали: Ио красного, ярко-красного цвета, краснее даже, чем Марс, вероятно, самый красный объект Солнечной системы. В течение ряда лет казалось, что на спутнике происходят какие-то изменения, заметные в инфракрасном диапазоне и при радарном обследовании. Мы также располагали данными, что в районе орбиты Ио Юпитер окружен своего рода огромным бубликом, который состоит из атомов серы, натрия и калия, выброшенных с Ио.

Когда «Вояджер» приблизился к гигантскому спутнику, мы увидели странную многоцветную поверхность, непохожую ни на что другое в Солнечной системе. Ио находится недалеко от пояса астероидов. На всем протяжении своей истории спутник должен был подвергаться интенсивной космической бомбардировке. Ему просто полагалось быть испещренным ударными кратерами. Но не нашлось ни одного. Значит, на Ио какой-то процесс чрезвычайно эффективно стирает или заполняет кратеры. Он не может быть атмосферным, поскольку из-за низкой гравитации газовая оболочка Ио почти полностью улетучилась в космос. Его нельзя приписать и действию воды — на поверхности Ио слишком холодно. Имелось несколько мест, напоминавших вершины вулканов. Но твердой уверенности в том, что это такое, не было.

Линда Морабито из навигационной группы проекта «Вояджер», отвечавшая за точность следования космического аппарата по намеченной траектории, затребовала у компьютера более четкое изображение края Ио, чтобы разглядеть звезды позади него. К своему удивлению, она заметила яркий столб дыма, поднимающийся в темноте над поверхностью спутника, и вскоре определи-

* В астрономии были приняты две системы обозначения спутников — в порядке удаленности от планеты (обозначение состояло из названия планеты и номера, записанного арабскими цифрами) и в порядке открытия (название планеты и номер, записанный римскими цифрами). На момент пролета «Вояджеров» было известно 13 спутников Юпитера. Соответственно самый внешний из них — Ананке — носил обозначение Юпитер-13. Он же именовался Jupiter XII, так как был обнаружен в 1951 г., ранее открытой в 1974 г. Леды — Юпитер XIII.

Теперь, когда благодаря развитию техники открытия делаются чаще, для вновь обнаруживаемых спутников применяют новую систему обозначений вида S/2000 J3, где S обозначает «спутник» (satellite), 2000 — год открытия, J — первая буква названия планеты, 3 — порядковый номер спутника данной планеты среди обнаруженных в указанном году. На сегодня самым внешним спутником Юпитера является S/2003 J2, а самым последним по времени обнаружения — S/2003 J23. Собственных имен им пока не присвоили. — Пер.

ла, что столб стоит как раз над одним из тех мест, где предполагалось наличие вулканов. Так «Вояджер» открыл первый действующий внеземной вулкан. Теперь мы знаем на Ио девять больших активных вулканов, выбрасывающих газ и обломки, а еще сотни (или даже тысячи) потухших. Извергнутого вещества, которое скатывается и стекает по склонам вулканических конусов, разливается по разноцветному ландшафту огромными потоками, вполне достаточно, чтобы затопить ударные кратеры. Мы видим свежую поверхность планеты, ландшафт которой постоянно обновляется. Как подивились бы этому Галилей и Гюйгенс!

Существование вулканов Ио было предсказано до их открытия группой Стентона Пила, определившей масштабы приливов, которые должны возникать в твердых недрах Ио под влиянием совокупного действия находящейся неподалеку Европы и гигантского Юпитера. Они вывели, что горные породы внутри Ио должны плавиться не под действием радиоактивного распада, а в результате приливного трения и большая часть недр Ио должна пребывать в жидком состоянии. Сейчас считается, что через жерла вулканов Ио подземный океан выплескивает наружу жидкую серу, которая при плавлении концентрируется вблизи поверхности. Когда твердая сера нагревается чуть выше температуры кипения воды, примерно до 115 °С, она плавится и меняет свой цвет. Чем выше температура, тем она темнее. Если расплавленную серу быстро охладить, ее окраска сохраняется. Цветной рисунок, обнаруженный на Ио, очень похож на то, что мы должны были бы увидеть, если бы вулканы извергали потоки серы: черная сера, самая горячая, вблизи вулканических вершин; красная и оранжевая — поблизости от них и вдоль излившихся расплавленных потоков; желтая — на огромных плато, простирающихся на большие расстояния. Поверхность Ио заметно меняется всего за несколько месяцев. Карты поверхности спутника придется выпускать с регулярностью сводок погоды на Земле. Будущие исследователи Ио должны иметь это в виду.

Обнаруженная «Вояджером» чрезвычайно разреженная и тонкая атмосфера Ио состоит в основном из диоксида серы (SO_2). Но и эта тонкая газовая оболочка может приносить некоторую пользу, поскольку ее толщины, видимо, как раз хватает, чтобы защитить Ио от мощных потоков заряженных частиц радиационного пояса Юпитера, внутри которого движется спутник. Ночью температура здесь опускается настолько, что диоксид серы должен конденсироваться и оседать в виде своеобразного инея. В это время заряженные частицы интенсивно бомбардируют поверхность, и поэтому здешние ночи разумнее проводить в подземных укрытиях, пусть даже и не слишком глубоких.

Огромные султаны вулканических выбросов Ио поднимаются столь высоко, что фактически вышвыривают часть вещества прямо в космическое пространство вокруг Юпитера. Вулканы, вероятно, являются источником атомов упомянутого выше большого бублика, который окружает Юпитер вдоль орбиты Ио. Эти атомы по спирали постепенно приближаются к Юпитеру и должны оседать на поверхности внутреннего спутника, Амальтеи, придавая ему красноватую окраску. Не исключено также, что твердое вещество, которое вместе с газом выбрасывается с Ио, после многочисленных столкновений и укрупнения частиц пополняет систему колец Юпитера.

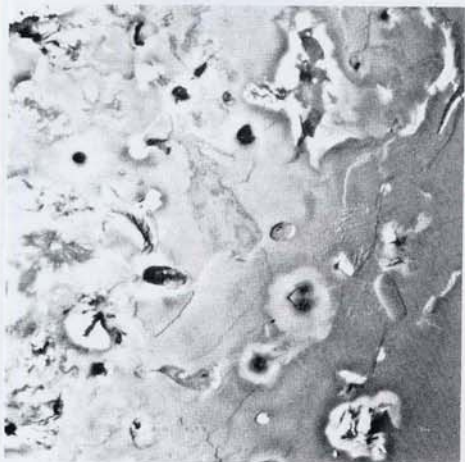

Антарктическая область Ио. Видно огромное разнообразие рельефа (*вверху*), включающее гладкие равнины, вулканические кальдеры, потоки серы, ступенчатые откосы и, справа внизу, изолированные горы — обрывистые, окруженные светлым ореолом. Снимок охватывает территорию поперечником около 1700 км. На нижнем снимке с увеличением показано образование, которое можно видеть слева посередине на верхнем изображении. Узор, охватывающий 225 км, образован вулканическими потоками, истекающими из кальдеры с необычным островом внутри. Снимки «Вояджера-1». С разрешения NASA

Трудно представить себе возможность появления человека на самом Юпитере, хотя, я полагаю, в далеком будущем могут появиться технологии создания огромных городов-аэростатов, постоянно плавающих в его атмосфере. При взгляде с Ио или с Европы этот громадный изменчивый мир будет заполнять большую часть неба, нависая сверху, не восходя и не заходя, поскольку почти все спутники в Солнечной системе, подобно нашей Луне, всегда повернуты к своим планетам одной и той же стороной. Для тех, кто в будущем станет осваивать луны Юпитера, эта гигантская планета послужит постоянным источником вдохновения, вечным вызовом.

Когда Солнечная система конденсировалась из межзвездного газа и пыли, Юпитер захватил львиную долю вещества, которое не было выброшено в межзвездное пространство и не упало в центр, где формировалось Солнце. Окажись Юпитер в несколько десятков раз массивнее, в его недрах начались бы термоядерные реакции, и он стал бы испускать собственный свет. Самая большая из планет Солнечной системы — это несостоявшаяся звезда. Тем не менее температура внутри Юпитера настолько высока, что он испускает в космос вдвое больше энергии, чем получает от Солнца. Если ограничиться только инфракрасным диапазоном спектра, Юпитер, возможно, следовало бы даже считать звездой*. Стань он звездой в видимом диапазоне, мы сегодня жили бы в двойной системе с двумя солнцами на небе, а ночи были бы относительно редким явлением — обычное дело, я полагаю, для множества солнечных систем в нашей Галактике. Мы, несомненно, находили бы подобное положение дел естественным и приятным.

Глубоко под облаками Юпитера вес вышележащих слоев атмосферы создает давление, намного превосходящее то, что встречается где-либо на Земле, давление настолько большое, что электроны выдавливаются из атомов водорода и возникает замечательное вещество — жидкий металлический водород. Это особое физическое состояние никогда не наблюдалось в земных лабораториях, поскольку требует давления, недостижимого при современных технологиях. (Есть надежда, что металлический водород обладает сверхпроводимостью при умеренных температурах. Если бы его удалось получить в земных условиях, он произвел бы революцию в электронике**.) В недрах Юпитера, где давление примерно в три миллиона раз превышает атмосферное давление на Земле, нет почти ничего, кроме плещущегося в темноте огромного океана металлического водорода. Только в самом центре Юпитера, возможно, находится сходное по составу с Землей каменно-металлическое ядро, зажатое в тисках чудовищного давления и навсегда скрытое в сердце величайшей планеты.

Электрические токи в жидких металлических недрах Юпитера могут быть источником невероятно мощного магнитного поля планеты, самого сильного в Солнечной системе, и связанных

* В современной астрофизике принято считать звездами только такие объекты, энергосвечение которых обеспечивается термоядерными реакциями, по крайней мере на каком-то этапе эволюции. Поэтому говорить о том, что Юпитер (или какой-то другой объект) можно считать звездой в определенном диапазоне спектра с астрофизической точки зрения некорректно. — Пер.

** Високотемпературные сверхпроводники, сохраняющие состояние сверхпроводимости при температуре жидкого азота, были совершенно неожиданно открыты в 1986–1987 гг. На сегодня самая высокая температура, при которой наблюдалась сверхпроводимость, составляет 164 К (–109 °С). — Пер.

с ним радиационных поясов из захваченных электронов и протонов. Эти заряженные частицы выбрасываются Солнцем в составе солнечного ветра, а магнитное поле Юпитера задерживает и разгоняет их. Огромное множество этих частиц, захваченных высоко над облаками планеты, обречено метаться от полюса к полюсу, пока случайное столкновение с какой-нибудь залетевшей на большую высоту молекулой атмосферы не позволит им покинуть радиационный пояс. Ио движется по орбите столь близкой к Юпитеру, что проходит через самую сердцевину радиационного пояса, порождая каскады заряженных частиц, которые, в свою очередь, вызывают мощные всплески радиоизлучения. (Они также могут влиять на вулканические процессы на поверхности Ио.) Рассчитывая положение Ио, эти всплески радиоизлучения Юпитера можно предсказывать даже точнее, чем погоду на Земле.

То обстоятельство, что Юпитер является источником радиоизлучения, было открыто случайно в 1950-х годах, в период зарождения радиоастрономии. Двое американцев, Бернард Бёрк и Кеннет Франклин, исследовали небо при помощи вновь построенного и по тем временам очень чувствительного радиотелескопа. Они искали фоновое космическое радиоизлучение, идущее от источников далеко за пределами Солнечной системы. Неожиданно для себя они обнаружили мощный и прежде не упоминавшийся источник, который, похоже, не был связан ни с одной заметной звездой, туманностью или галактикой. Более того, он постепенно смещался относительно далеких звезд, причем значительно быстрее, чем мог бы двигаться далекий объект*. Не найдя никакого подходящего объяснения на картах дальнего космоса, они однажды вышли из обсерватории взглянуть на небо невооруженным глазом: не появилось ли там что-то необычное. Они были ошеломлены, увидев прямо на нужном месте необыкновенно яркий объект, который вскоре был идентифицирован как планета Юпитер. Надо сказать, что это случайное открытие весьма типично для истории науки.

Пока «Вояджер-1» приближался к Юпитеру, каждый вечер я наблюдал в небе сияющую гигантскую планету — вид, которым наши предки могли наслаждаться миллионы лет. А в тот вечер, когда сближение состоялось, я, направляясь в Лабораторию реактивного движения изучать переданные «Вояджером» данные, подумал, что Юпитер уже никогда не будет прежним, никогда больше не будет он просто яркой точкой на ночном небе, но навсегда станет *местом*, которое мы исследовали и познали. Юпитер и его спутники — это своего рода миниатюрная солнечная система с разнообразными, уникальными мирами, которые многому могут нас научить.

Сатурн по своему строению и во многих других отношениях похож на Юпитер, хотя и меньше его по размерам. Совершая один оборот за десять часов, он тоже имеет разноцветные экваториальные облачные полосы, правда не столь ярко выраженные, как на Юпитере. Его магнитное поле и радиационные пояса слабее, чем у Юпитера, зато система колец куда более впечатляющая. Он также окружен двенадцатью или более спутниками**.

* По причине ограниченности скорости света (см. гл. VIII). — *Авт.*

** На сегодня у Сатурна обнаружено 60 спутников, причем 15 из них были открыты в 2004 г. Саган потому затрудняется назвать точное число спутников Сатурна,

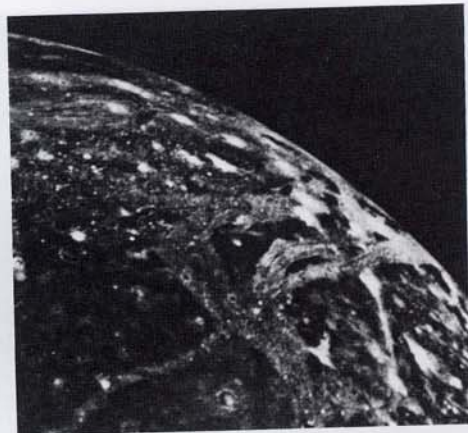

Ганимед — самый крупный из спутников Юпитера. Наименьшие различимые на этом снимке «Вояджера-1» детали имеют размер около трех километров. Видны многочисленные ударные кратеры с яркими лучами. Происхождение слегка изогнутых пересекающихся полос, состоящих из параллельных борозд, не выяснено. *С разрешения NASA*

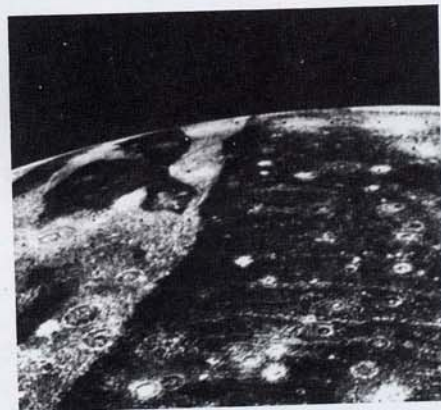

Снимок Ганимеда, сделанный 8 июля 1979 г. «Вояджером-2». Светлые параллельные полосы, протянувшиеся поперек темной равнины (справа), могли появиться на ледяной поверхности, подобно ряби на воде, в момент давнего ударного события. Однако в предполагаемом месте столкновения нет кратера, возможно из-за медленных вязких деформаций на протяжении огромного времени. *С разрешения NASA*

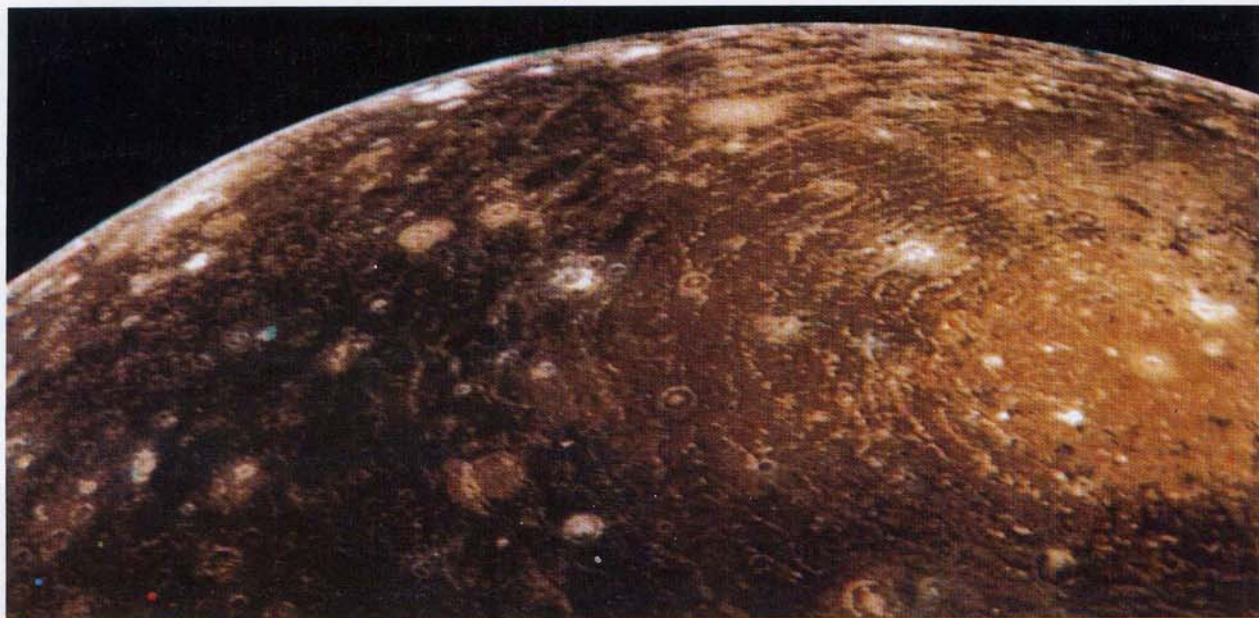

Каллисто, сфотографированная «Вояджером-1» 6 марта 1979 г. с расстояния 350 тыс. км. Этот спутник сравним по размерам с планетой Меркурий. Многочисленные ударные кратеры указывают на то, что у Каллисто самая старая поверхность среди всех галилеевых спутников Юпитера. Возможно, она сохранилась неизменной со времени последних стадий аккреции около 4—4,5 миллиарда лет назад. Альbedo Каллисто примерно вдвое меньше, чем у Ганимеда, что указывает на «загрязнение» ледяной коры (она, тем не менее, почти вдвое ярче лунной поверхности). «Бычий глаз» справа был образован крупным ударным событием. Яркое пятно в его центре имеет около 600 км в поперечнике. *С разрешения NASA*



Двенадцать зарисовок Титана, сделанных О. Дольфусом в обсерватории Пик-дю-Миди во Французских Пиренеях. С Земли Титан выглядит таким крошечным, что даже его диск с трудом различим. Наблюдения говорят о меняющемся белом облачном покрове, состоящем, вероятно, из метановых перистых облаков. Он прикрывает более темные слои, возможно тоже облака, содержащие, как показывают другие данные, органические соединения. Очевидно, что необходимо более близкое фотографирование Титана с борта космического аппарата. *С разрешения О. Дольфуса*

Пожалуй, наиболее интересная из лун Сатурна — Титан, самый крупный спутник в Солнечной системе и единственный, обладающий плотной атмосферой. До встречи «Вояджера-1» с Титаном в ноябре 1980 года наши знания об этом мире остаются весьма скудными и неопределенными. Единственный газ, о присутствии которого на Титане мы можем говорить с уверенностью, — это метан (CH_4), обнаруженный Г. Р. Койпером. Ультрафиолетовое излучение Солнца преобразует метан в молекулы более сложных углеводородов и газообразный водород. Углеводороды должны оставаться на Титане, покрывая поверхность коричневатым, похожим на деготь органическим осадком, вроде того, что получался в экспериментах по исследованию происхождения жизни на Земле. Вследствие низкой гравитации на Титане легкий газ водород должен быстро улетучиваться в космос в ходе катастрофического процесса, называемого на жаргоне специалистов «сдуванием атмосферы» (blowoff), который захватывает также метан и другие компоненты атмосферы. Однако атмосферное давление на Титане по крайней мере не ниже, чем на Марсе. Значит, сдувания атмосферы не происходит. Возможно, в ее составе есть какая-то значительная, но пока не обнаруженная составляющая, например азот, которая делает средний молекулярный вес атмосферы относительно высоким и тем самым предотвращает сдувание*. Не исключено также, что сдувание атмосферы имеет место, однако улетучивание газов в космос постоянно компенсируется выделением их из недр спутника. Средняя плотность Титана настолько низка, что на нем должны быть большие запасы водяного и других льдов, в том числе, вероятно, и метанового,

что в момент написания книги к этой планете уже приближались «Вояджеры» и к ней было приковано внимание всех астрономов мира. Уже начинали поступать сообщения о новых спутниках. В целом за 1980 г. число известных спутников Сатурна увеличилось с 10 до 17. — *Пер.*

* Эта догадка блестяще подтвердилась в 2005 г., после посадки на Титан европейского аппарата «Гюйгенс». Содержание азота в атмосфере Титана составляет 98,4%. — *Пер.*

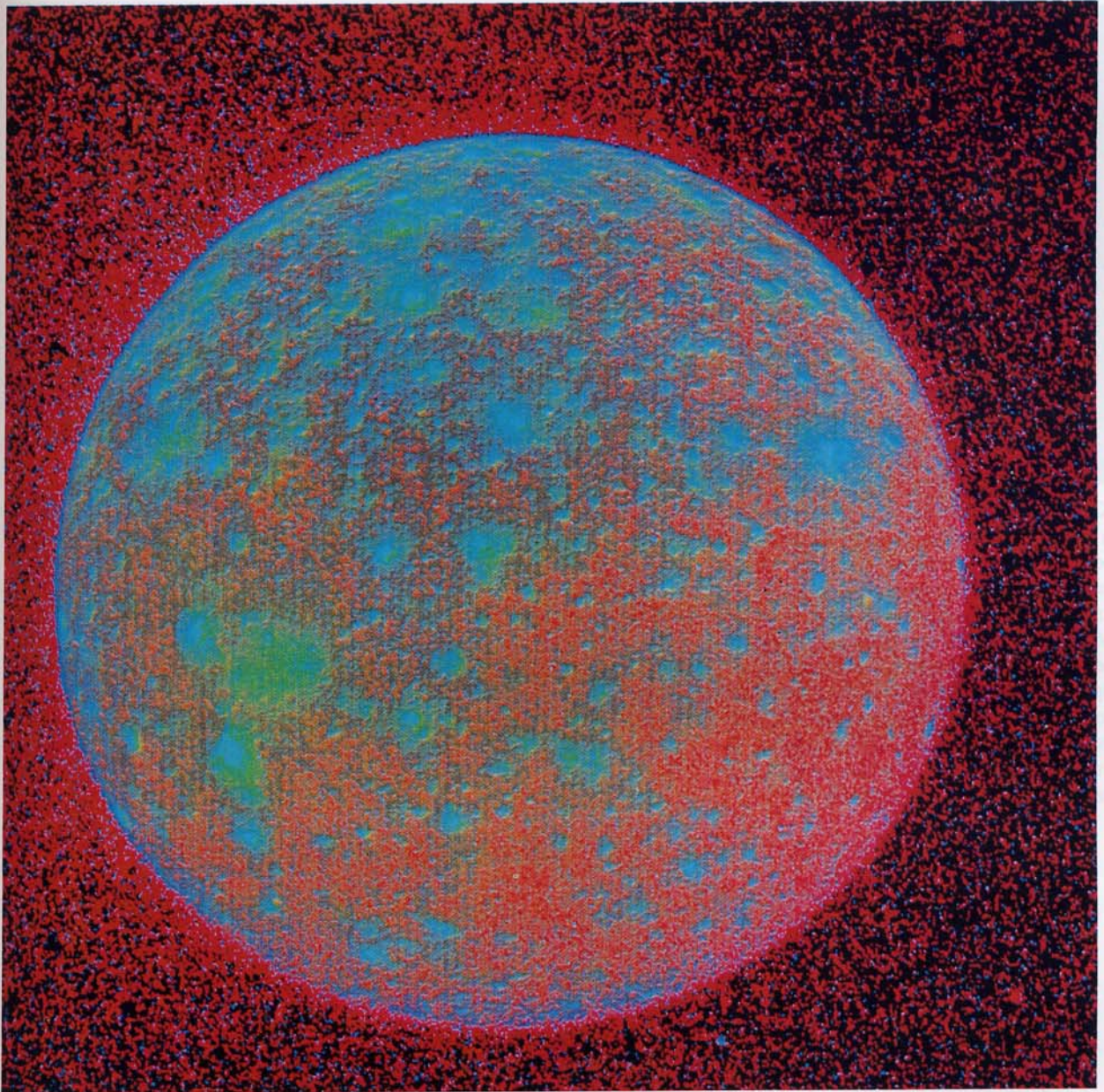

температура испарения которых под действием внутреннего нагрева нам неизвестен.

При наблюдении в телескоп Титан выглядит едва различимым красноватым диском. Некоторые наблюдатели сообщали о появлении на диске изменчивых белых облаков — скорее всего, это метановые кристаллы. Но в чем причина красноватой окраски? Большинство изучавших Титан согласны, что наиболее вероятным объяснением могут служить органические молекулы. Вопросы о температуре и толщине атмосферы Титана пока остаются открытыми. Судя по некоторым признакам, температура поверхности несколько увеличена под влиянием атмосферного парникового эффекта. Распространенность органических молекул на поверхности и в атмосфере Титана делает его замечательным и в своем роде уникальным уголком Солнечной системы. История прежних открытий дает основания ожи-

Изображение Каллисто в искусственных цветах. Каждое голубое пятно — это ударный кратер. Изображение с «Вояджера-1». С разрешения NASA

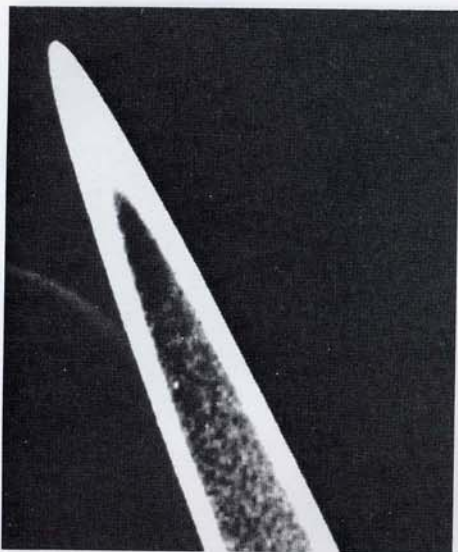

Кольцо Юпитера, открытое «Вояджером-1» и затем сфотографированное «Вояджером-2». Юпитер находится за кадром внизу справа. Состоящее из мельчайших частиц кольцо, похоже, продолжается до самых облаков Юпитера. Это указывает на равновесие между поступлением вещества, выбрасываемого с Ио, и его утратой при падении в облака Юпитера. Кольцо Юпитера гораздо менее заметно, чем у Сатурна, поэтому оно и не было открыто с Земли до полета «Вояджеров». *С разрешения NASA*

дать, что «Вояджер» и другие разведывательные космические аппараты в корне изменят наши знания об этом месте*.

Хотя сквозь просветы в облаках с Титана, вероятно, можно заметить Сатурн и его кольца, их бледно-желтый цвет рассеивается в атмосфере. Поскольку система Сатурна в десять раз дальше от Солнца, чем Земля, интенсивность солнечного освещения на Титане составляет всего один процент от привычной нам, а температура должна быть намного ниже точки замерзания воды даже при наличии значительного парникового эффекта. Однако обилие органических веществ, солнечный свет и, возможно, вулканическое тепло не позволяют полностью исключить возможность жизни на Титане**. В этих, совершенно иных условиях она, конечно, должна очень сильно отличаться от жизни на Земле. Пока нет убедительных фактов, свидетельствующих за или против существования жизни на Титане. Это не более чем возможность. Вряд ли мы получим ответы на свои вопросы, пока не осуществим посадку на Титан космического аппарата, оснащенного необходимым оборудованием***.

Исследование отдельных частиц, составляющих кольца Сатурна, требует тесного сближения с ними, ибо частицы эти — снежные комья, ледяные обломки и кувыркающиеся в пространстве карликовые ледники — очень малы, порядка одного метра в поперечнике. Мы знаем, что они состоят из водяного льда, поскольку спектральные характеристики отраженного кольцами солнечного света очень похожи на лабораторный спектр льда. Для сближения космическому аппарату необходимо затормозить и начать двигаться вместе с частицами вокруг Сатурна на скорости около 72 000 километров в час (20 км/с), то есть надо выйти на орбиту вокруг Сатурна, перемещаясь с той же скоростью, что и составляющие кольца. Только тогда появится возможность рассмотреть их по отдельности, а не в виде размазанных сплошных пятен или полос.

Почему вместо системы колец у Сатурна не образовался один крупный спутник? Чем ближе находится частица к Сатурну, тем

* Миссия «Вояджеров» позволила прояснить многие свойства атмосферы Титана. Ее толщина примерно в 10 раз превосходит толщину земной атмосферы, а давление на поверхности составляет 1,6 бар, т. е. на 60% выше, чем на Земле. Туман на высоте около 200 км делает атмосферу почти непрозрачной для видимого излучения. Средняя температура на поверхности Титана составляет -179°C . По-видимому, там есть океаны или моря жидкого метана, однако они не покрывают поверхность полностью, так как радар позволяет обнаружить относительно яркие участки суши. — *Пер.*

** Гойгенс, открывший Титан в 1655 г., писал: «Разве можно смотреть на эти системы [Юпитера и Сатурна] и сопоставлять их между собой, не поражаясь величию двух планет, а также их замечательным спутникам, в сравнении с жалкой нашей Землей? И разве можно заставить себя думать, будто мудрый Творец разместил всех своих животных и все растения здесь, что он обустроил и украсил только это пятнышко и оставил все миры пустынными и лишенными обитателей, которые могли бы поклоняться и молиться Ему; или что все эти удивительные тела были созданы лишь для того, чтобы мерцать и служить объектами исследования для немногих из нас, скромных членов ученого сообщества?» Поскольку Сатурн совершает оборот вокруг Солнца за тридцать лет, длительность времен года на Сатурне и его спутниках значительно больше, чем на Земле. Предполагая, что спутники Сатурна обитаемы, Гойгенс отмечает: «Невозможно, чтобы при таких утомительных зимах их образ жизни не отличался в корне от нашего». — *Авт.*

*** Европейский зонд «Гойгенс», доставленный в систему Сатурна на борту американской межпланетной станции «Кассини», совершил посадку на поверхность Титана 14 января 2005 г. Парашютный спуск в атмосфере занял 2,5 часа, а затем более часа аппарат передавал данные с поверхности спутника Сатурна. — *Пер.*

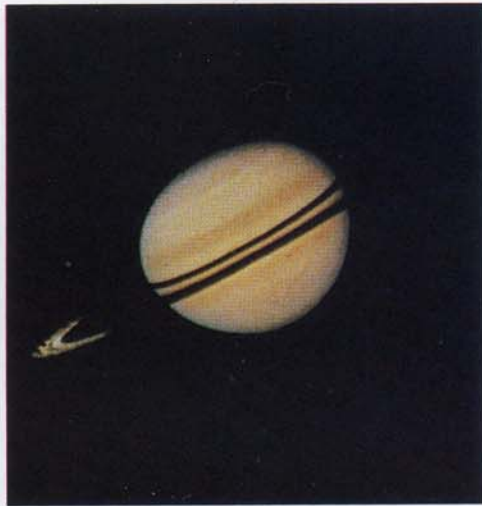
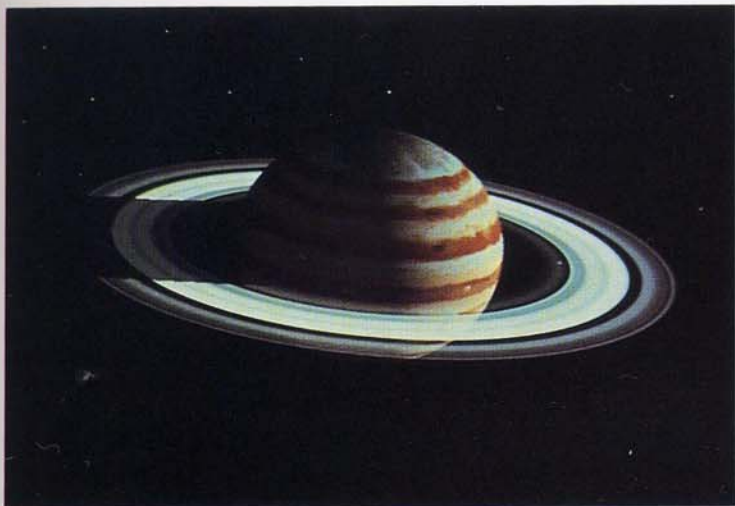

Снимок Сатурна и его колец, сделанный «Пионером-11» с расстояния 2,5 млн. км 29 августа 1979 г., после более чем пятилетнего полета. С разрешения NASA



Три смоделированных на компьютере изображения Сатурна с кольцами в разных ракурсах: начиная от вида почти с ребра (вверху) и заканчивая видом почти плашмя (внизу), который никогда не открывается с Земли. Крупнейший разрыв в кольцах — деление Кассини; сквозь него видны звезды, однако оно не свободно от частиц. По этой причине идея провести «Пионер-11» сквозь деление Кассини была отвергнута. Точное число, расположение и прозрачность других разрывов в кольцах еще предстоит определить. С разрешения Дж. Блинна и Ч. Колхейза

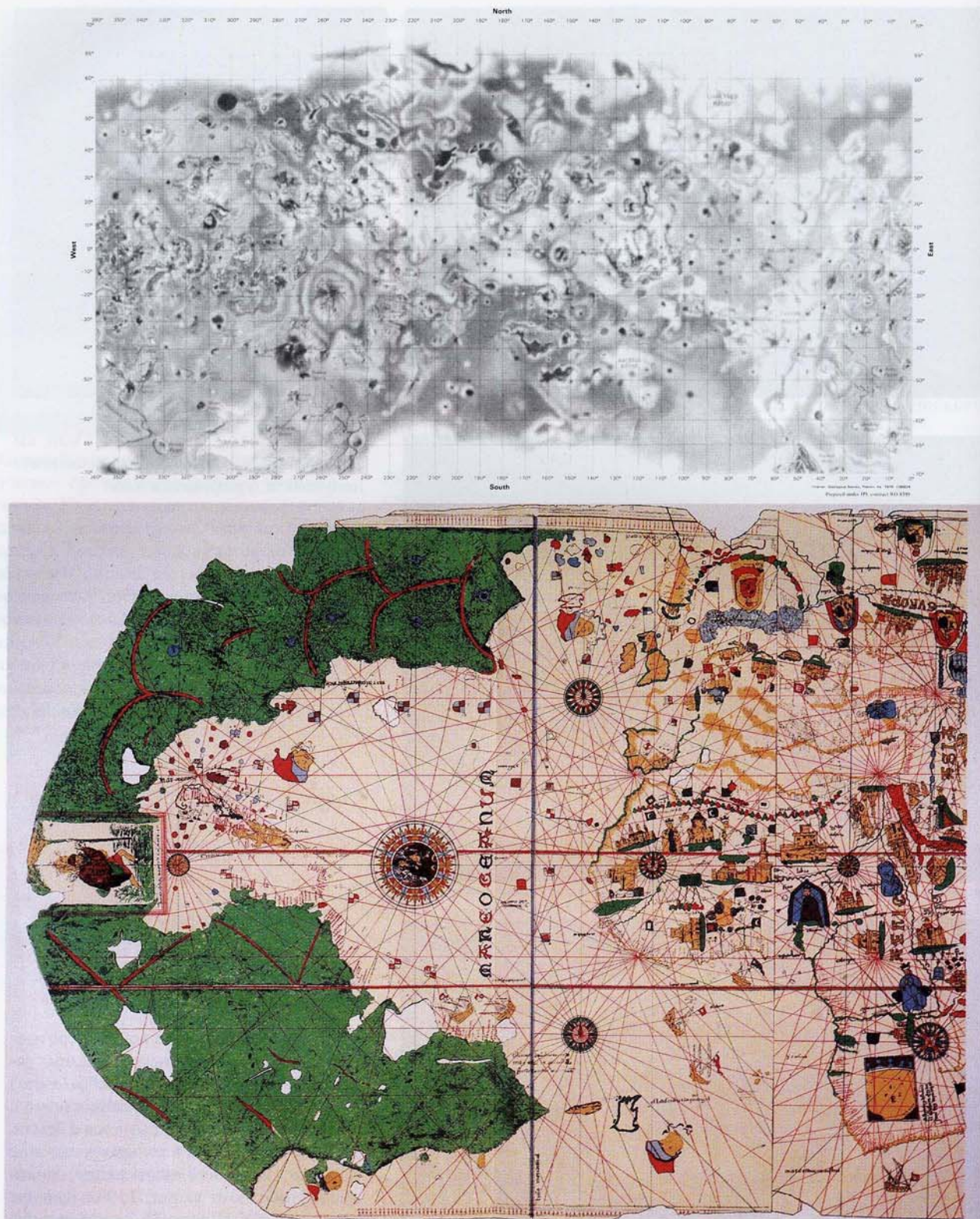

Карты новых миров. *Вверху*: карта поверхности Ио, составленная Геологической службой США (USGS) по данным «Вояджера-1» и «Вояджера-2». *Внизу*: первая карта двух Америк, составленная в 1500 г. Хуаном де ла Коза (Juan de la Cosa), офицером, служившим под началом Колумба. С разрешения Американского Географического общества, из коллекции Университета Висконсина, Милуоки

выше скорость ее орбитального движения (тем быстрее она «падает» вокруг планеты по третьему закону Кеплера); внутренние частицы обгоняют внешние («полоса обгона», как видим, всегда находится слева). Хотя вся совокупность частиц движется вокруг планеты со скоростью около 20 километров в секунду, *относительные* скорости двух соседних частиц очень малы и измеряются сантиметрами в минуту. Тем не менее из-за этого относительного движения частицы не могут слиться под действием взаимного притяжения. Как только они сближаются, небольшие различия в орбитальных скоростях вновь их разделяют. Если бы кольца не были столь близки к Сатурну, этот эффект оказался бы слабее и частицы могли бы, объединяясь, образовывать все большего размера снежные комья и в конечном счете формировать спутники. Стало быть, по всей видимости, это отнюдь не случайность, что за пределами колец Сатурна расположена система спутников, размеры которых варьируются от нескольких сотен километров* до масштабов гигантского Титана, почти равного в поперечнике планете Марс. Вещество всех спутников и самих планет первоначально могло быть рассеяно в виде колец, которые, конденсируясь и уплотняясь, образовали эти небесные тела.

Как и Юпитер, Сатурн обладает магнитным полем, которое захватывает и ускоряет частицы солнечного ветра. Когда заряженная частица колеблется от одного магнитного полюса к другому, она пересекает экваториальную плоскость Сатурна. Если на пути протона или электрона попадет комок составляющего кольцо вещества, заряженная частица будет им поглощена. В результате у обеих планет кольца очищают радиационные пояса, которые существуют только внутри и вне системы колец. Ближайшие спутники Юпитера и Сатурна тоже прогрызают щели в радиационных поясах. В действительности один из недавно открытых спутников Сатурна был обнаружен как раз благодаря тому, что «Пионер-11» выявил неожиданный провал в радиационных поясах, появившийся из-за выметания заряженных частиц ранее неизвестным спутником.

Потоки солнечного ветра струятся во внешние области Солнечной системы, далеко за пределы орбиты Сатурна. Если прибор «Вояджера» будет продолжать нормально работать, когда он достигнет Урана, а затем орбит Нептуна и Плутона, то они почти наверняка обнаружат присутствие этого межпланетного ветра — внешней части солнечной атмосферы, постоянно текущей в сторону других звезд. На расстоянии, примерно в два-три раза превышающем орбиту Плутона, давление межзвездных протонов и электронов становится больше слабеего давления солнечного ветра. Это место, называемое гелиопаузой, является, согласно одному из определений, внешней границей Империи Солнца. Продолжая свое движение, примерно в середине XXI века «Вояджер» пересечет гелиопаузу и будет дальше бороздить космический океан, никогда не заходя в другие солнечные системы, а через несколько сотен миллионов лет он завершит первый виток вокруг массивного центра нашей Галактики — Млечного Пути. Мы начали поистине легендарное путешествие.

* Большинство спутников, открытых в последние годы, имеют размер несколько километров. — *Пер.*



Хребет ночи. На картине Дж. Ломберга представлено метафорическое восприятие природы Млечного Пути народом племени !кунг, Республика Ботсвана.

Глава VII

ХРЕБЕТ НОЧИ

Они добрались до круглого отверстия в небе... сияющего, подобно огню. «Это — звезда», — сказал Ворон.

Эскимосский миф о творении

Я бы скорее предпочел знать одну причину [вещей], чем быть царем Персии.

Демокрит из Абдеры

Но Аристарх Самосский выпустил в свет книгу о некоторых гипотезах, из которых следует, что мир гораздо больше, чем понимают обычно. Действительно, он предполагает, что неподвижные звезды и Солнце находятся в покое, а Земля обращается по окружности круга... между Солнцем и неподвижными звездами, а сфера звезд... так велика, что круг, по которому... обращается Земля, так же относится к расстоянию до неподвижных звезд, как центр сферы к ее поверхности*.

Архимед. О числе песчинок

Если добросовестно собрать представления человека о Божественном, то придется признать, что по большей части он использует слово «боги» для выражения скрытых, отдаленных, непонятных причин явлений, которые ему приходилось наблюдать; что он применяет это слово, когда механизм действия естественных причин выпадает из его поля зрения: как только он теряет нить причинных связей, едва только его сознание не может больше проследить за их цепью, он решает возникшие трудности, прекращает исследования, ссылаясь на своих богов... Но в таком случае, когда он приписывает богам происхождение некоторых явлений... разве не подменяет он неясность своих мыслей пустым звуком, к которому привык относиться с благоговейным трепетом?

Поль Анри Гольбах. Система природы. 1770

* Цит. по: Житомирский С. Архимед. М., 1981.

Ребенком я жил в Нью-Йорке, в бруклинском районе Бенсон-хёрст. Я отлично знал окрестности: каждый многоквартирный дом, голубятню, двор, крыльцо, пустырь, большой вяз, декоративную решетку, желоб для подачи угля, каждую стену для игры в китайский ручной мяч, среди которых самой удобной была кирпичная стена театра Лоу Стиллуэлла. Я знал, где живет множество людей: Бруно и Дино, Роналд и Харви, Сэнди, Берни, Дэнни, Джеки и Майра. Но уже в нескольких кварталах, к северу от 86-й улицы с ее интенсивным автомобильным движением и железнодорожной насыпью, располагалась странная неизвестная территория, запретная для моих прогулок. Своего рода Марс в сравнении со всем, что я знал.

Даже если рано ложишься спать, зимой иногда видишь звезды. Я глядел на них, мерцающие, далекие, и думал, что же это такое. Я спрашивал о них старших ребят и взрослых, которые отвечали: «Это огни в небе, малыш». Я и сам *видел*, что это огни в небе. Но что они представляли собой на самом деле? Просто маленькие парящие лампочки? Для чего? Мне становилось их жаль: все о них знают, но их загадочная суть почему-то остается сокрытой от моих нелюбопытных приятелей. Должен был существовать ответ пообстоятельнее.

Когда я немного подрос, родители выдали мне первую библиотечную карточку. Кажется, библиотека находилась на 85-й улице, на чужой земле. Я сразу попросил у библиотекаря что-нибудь о звездах. Она принесла альбом фотографий мужчин и женщин с именами вроде Кларк Гейбл и Джин Харлоу*. Я выразил недовольство, и она, улыбнувшись (по причине мне тогда непонятной), нашла другую, правильную книгу. Затаив дыхание, я открыл ее и читал, пока не дошел до нужного места. В книге говорилось нечто удивительное, это была великая мысль. В ней утверждалось, что звезды — это солнца, только очень далекие. А Солнце — это звезда, но близкая к нам.

Представьте себе, что вы взяли Солнце и удалили его настолько, что оно стало всего лишь крошечной мерцающей светлой точкой. Как далеко вы должны отодвинуть его? Я понятия не имел об угловом размере. Не знал ничего о законе обратных квадратов, описывающем распространение света. У меня не было никакой возможности вычислить расстояние до звезд. Но я мог сказать, что если звезды — это солнца, они должны быть очень далеко — намного дальше, чем 85-я улица, дальше Манхэттена, вероятно, даже дальше Нью-Джерси. Космос был намного больше, чем я предполагал.

Потом я прочитал о другом поразительном факте. Земля, на которой находится Бруклин, — это планета, и она движется вокруг Солнца. Существуют другие планеты. Они тоже движутся вокруг Солнца; некоторые ближе к нему, другие — дальше. Но планеты не излучают своего собственного света, как Солнце. Они просто отражают солнечные лучи. Удалившись на большое расстояние, вы вообще не смогли бы разглядеть Землю и другие планеты; они были бы лишь слабыми, едва светящимися точками, затерянными в сиянии Солнца. Ну хорошо, ду-

* Кларк Гейбл (1901–1960) и Джин Харлоу (1911–1937) — знаменитые американские киноактеры 30-х годов. — *Пер.*

мал я, в таком случае другие звезды тоже должны иметь планеты, которые мы еще не обнаружили, и на некоторых из этих планет должна быть жизнь (почему бы и нет?), жизнь, возможно, не похожая на ту, что нам известна, — на жизнь в Бруклине. Поэтому я решил стать астрономом, чтобы исследовать звезды и планеты и, если получится, побывать на них.

Мне исключительно повезло: мои родители и некоторые учителя поддерживали эти странные замыслы, и к тому же я жил в то время, когда впервые в истории люди стали посещать другие миры и занялись глубокой разведкой Космоса. Родись я намного раньше, то не смог бы, сколь бы велико ни было мое рвение, понять, что представляют собой звезды и планеты. Я бы не знал, что существуют другие солнца и другие миры. Это один из величайших секретов, вырванных нашими предками у Природы после миллиона лет спокойного наблюдения и смелых размышлений.

Что такое звезды? Подобные вопросы естественны, как детская улыбка. Мы всегда задавали их. Отличие нашего времени в том, что мы знаем по крайней мере некоторые ответы. Книжки и библиотеки преподносят их нам уже готовыми. В биологии существует важный, хотя и не всегда строго выполняющийся принцип рекапитуляции: в индивидуальном эмбриональном развитии мы повторяем эволюционную историю своего вида. Мне кажется, некоего рода рекапитуляция имеет место и в нашем индивидуальном интеллектуальном развитии. Мы невольно воспроизводим идеи наших далеких предков. Представьте себе время до появления науки, библиотек. Перенеситесь мысленно на сотни тысяч лет назад. Тогда мы были почти так же умны, как сейчас, так же любознательны, столь же вовлечены в социальную и сексуальную жизнь. Но эксперименты еще не были поставлены, изобретения еще не были сделаны. Это было детство рода человеческого. Вообразите эпоху, когда люди впервые приручили огонь. Как протекала тогда человеческая жизнь? Что думали наши предки о звездах? Иногда в фантазиях мне рисуется некто, думавший примерно так:

Мы едим ягоды и коренья. Орехи и листья. И мертвых животных. Некоторых животных мы находим мертвыми. Других убиваем. Мы знаем, какая пища хороша, а какая опасна. Если мы пробуем некоторую пищу, она убивает нас в наказание за то, что мы ее едим. Мы не хотели сделать ничего плохого. Но болиголов или наперстянка могут убивать. Мы любим своих детей и друзей. И мы советуем им избегать такой пищи.

Во время охоты на животных мы тоже можем погибнуть. Нас могут забодать. Или растоптать. Или съесть. То, что делают животные, для нас оборачивается жизнью или смертью: то, как они ведут себя, какие следы оставляют, когда спариваются и приносят потомство, когда кочуют. Нам нужно знать все эти вещи. Мы рассказываем о них нашим детям. А они расскажут своим детям.

Мы зависим от животных. Мы следуем за ними, особенно зимой, когда мало съедобных растений. Мы — кочевые охотники и собиратели. Мы называем себя охотничьим народом.

Большинство из нас спит под открытым небом, или под деревьями, или в их ветвях. Мы используем звериные шкуры как одежду: чтобы согреться, прикрыть наготу и иногда спать на них. Одеваясь в звериную шкуру, мы чувствуем силу зверя. Мы скачем вместе с газелью.

Мы охотимся вместе с медведем. Между нами и животными существует связь. Мы охотимся на животных и едим их. Они охотятся на нас и едят нас. Мы являемся частью друг друга.

Чтобы выжить, мы создаем инструменты. Среди нас есть большие знатоки того, как выбирать камни, расщеплять их, затачивать, шлифовать и полировать. Некоторые камни мы привязываем жилими животных к деревянной рукоятке, и получается топор. Топором можно рубить растения или ударить животное. Другие камни мы приматываем к длинным жердям. Если вести себя тихо и осторожно, то иногда можно подобраться близко к животному и пронзить его копьем.

Мясо портится. Иногда мы голодны и стараемся не замечать этого. Иногда мы добавляем к плохому мясу травы, чтобы скрыть его дурной вкус. Пищу, которая не испортилась, мы заворачиваем в куски звериных шкур. Или в крупные листья. Или складываем в скорлупу больших орехов. Разумно сохранить часть пищи и взять ее с собой. Если мы съедем эту пищу слишком рано, некоторые из нас вскоре будут голодать. Так что мы должны помогать друг другу. Поэтому и по многим другим причинам у нас есть обычаи. Обычаи должен соблюдать каждый. Мы всегда соблюдаем обычаи. Обычаи священны.

Однажды была гроза, много молний, грома и дождя. Малыши боятся грозы. И я иногда тоже. Тайна грозы неизвестна. Раскаты грома долгие и громкие; вспышки молний короткие и яркие. Может быть, кто-то очень могучий сильно гневается. Я думаю, он должен быть где-то на небе.

После грозы неподалеку в лесу что-то мерцало и потрескивало. Мы пошли посмотреть. Это было что-то яркое, горячее и подвижное желтого и красного цвета. Мы никогда раньше не видели подобной вещи. Теперь мы называем ее огнем. У огня особый запах. Похоже, он живой. Он ест пищу. Он пожирал траву и ветки деревьев и даже целые деревья, если вы ему позволяете. Он сильный. Но не очень умный. Если пища кончается, он умирает. Он не пойдет за пищей и не перекинется с одного дерева на другое, если по пути нет пищи. Без пищи он не может идти. Но если пищи много, он разрастается и порождает множество огненных детей.

Одному из нас пришла в голову смелая и пугающая мысль: поймать огонь, немного подкармливать его и сделать его нашим другом. Мы нашли длинные ветки лиственного дерева. Огонь ел их, но медленно. Мы взяли ветки за те концы, где не было огня. Если вы быстро побежите с маленьким огнем, он умрет. Его дети слабы. Поэтому мы не бежали. Мы медленно шли, громко повторяя добрые пожелания. «Не умирай!» — говорили мы огню. Остальные охотники смотрели на нас широко раскрытыми глазами.

С тех пор мы всегда носим его с собой. У нас есть зародыш огня, которому не надо много пищи, чтобы он не умер от голода. Огонь —*

* Не следует отбрасывать за «примитивностью» это представление об огне как о живом существе, которое надо защищать и о котором надо заботиться. Оно обнаруживается у истоков многих современных цивилизаций. В каждом доме Древней Греции и Рима, а также у брахманов Древней Индии были очаги и набор строгих правил по обращению с огнем. На ночь тлеющие угли присыпали пеплом; по утрам подбрасывали хворост, чтобы оживить пламя. Смерть огня в очаге означала собой смерть семьи. Во всех трех культурах ритуалы, относящиеся к очагу, были связаны с поклонением предкам. Отсюда ведет свое происхождение Вечный огонь, символ, который и ныне широко используется по всему миру в религиозных, мемориальных, политических и спортивных церемониях. — Авт.

это чудо, и еще он очень полезен; несомненно, это дар могущественных существ. Интересно, это те же самые существа, что гневаятся во время грозы?

Холодными ночами огонь доставляет нам тепло. Он дает нам свет. Он рассеивает тьму безлунных ночей. Теперь мы можем ночью чинить копья для завтрашней охоты. А если не устали, то даже в темноте можем видеть друг друга и беседовать. А еще — великая вещь! — пламя отгоняет животных. Мы были очень уязвимы по ночам. Порой нас могли съесть даже небольшие звери — гиены и волки. Теперь всё по-другому. Теперь огонь держит животных в отдалении. Мы замечаем, как они рыскают в темноте, негромко лая, а их глаза блестят в свете пламени. Они боятся огня. Но мы его не боимся. Огонь наш. Мы заботимся об огне. А огонь заботится о нас.

Небо очень важно. Оно прикрывает нас. Оно говорит с нами. Еще в те дни, когда мы не знали огня, бывало, лежа на спине, мы смотрели вверх на все эти светящиеся точки. Некоторые из них соединяются в рисунки. Одна из наших женщин видит эти картины лучше других. Она научила нас, как различать звездные рисунки и как их называть. Засидевшись поздней ночью, мы сочиняли истории про нарисованных на небе львов, собак, медведей и охотников. Все-таки они какие-то странные. Может быть, это изображения могущественных небесных существ, тех, что вызывают грозы, когда сердятся?

По большей части небо не изменяется. Год за годом на нем остаются одни и те же рисунки. Луны сначала нет, потом она становится тонким ломтиком, затем шаром, а после вновь исчезает. Когда меняется Луна, у женщин случаются кровотечения. В некоторых племенах обычаи запрещают соития, когда Луна растет или убывает. Некоторые племена на специальных костях отмечают дни Луны и дни женских кровотечений. Они могут заранее предусмотреть, как соблюсти обычаи. Обычаи священны.

Звезды находятся очень далеко. Когда мы поднимаемся на возвышенность или забираемся на дерево, они не становятся ближе. Облака проходят между нами и звездами: звезды должны быть дальше облаков. Луна в своем медленном движении проходит перед звездами. Потом видно, что это не вредит звездам. Луна не ест звезды. Звезды должны быть дальше Луны. Они мерцают. Странные холодные белые далекие огни. Их много. Они по всему небу. Но только ночью. Любопытно, что же это такое?

После того как мы нашли огонь, я сидел у костра и думал о звездах. Во мне зрела мысль: звезды — это огонь, подумал я. Потом появилась другая мысль: звезды — это костры, которые другие охотничьи племена жгут по ночам. Звезды дают меньше света, чем костры. Так что они должны быть очень далекими кострами. «Но как же, — спросили меня, — как в небе могут быть костры? Почему эти костры и охотники вокруг них не падают вниз, к нашим ногам? Почему эти странные племена не спускаются к нам с неба?»

Это хорошие вопросы. Они беспокоят меня. Иногда я думаю, что небо — половинка громадной яичной или ореховой скорлупы. Я думаю, люди вокруг тех далеких костров смотрят вниз на нас — но только им кажется, что они смотрят вверх, — и говорят, что мы на их небе, и удивляются, почему мы не падаем к ним, если вы понимаете, что я имею в виду. Но охотники говорят: «Низ есть низ, а верх есть верх». Этот ответ тоже хороший.

У одного из наших охотников другая мысль. Он думает, что ночь — это огромная звериная шкура, наброшенная поверх неба. В шкуре есть

дыры. Мы смотрим сквозь эти дыры. И видим огонь. Он думает, что огонь горит не только в тех отдельных местах, где мы видим звезды. Он считает, что огонь везде. Что пламя покрывает все небо. Но шкура скрывает огонь от нас. Только не там, где есть прорехи.

Некоторые звезды двигаются. Как животные, за которыми мы охотимся. Как мы. Если внимательно следишь за ними много месяцев, замечаешь, как они передвигаются. Их всего пять, как пальцев на руке. Они медленно странствуют среди остальных звезд. Если мысль о кострах верна, эти звезды должны быть кочевыми охотничьими племенами, несущими с собой большие огни. Но мне непонятно, как блуждающие звезды могут быть дырами в шкуре. Дыра остается там, где ее проделали. Дыра есть дыра. Дыры не путешествуют. А еще я не хочу, чтобы меня окружало небо из огня. Если шкура свалится, ночное небо станет ярким, слишком ярким, огонь будет повсюду. Я думаю, что огненное небо съест нас всех. Возможно, на небе есть два рода могущественных существ: плохие, которые хотят, чтобы огонь сожрал нас, и хорошие, которые прикрывают пламя шкурой, чтобы защитить нас от него. Нам нужно найти способ облагодарить хороших.

Я не знаю, действительно ли звезды — это костры на небесах. Или это дыры в шкуре, сквозь которые вниз на нас смотрит огонь высших сил. Иногда я склоняюсь к одному. Иногда к другому. Однажды я подумал, что они не костры, не дыры, а что-то другое, слишком сложное для моего разумения.

Подложите под шею бревно. Ваша голова откинется назад. Тогда вы будете видеть только небо. Ни холмов, ни деревьев, ни охотников, ни костра. Только небо. Иногда мне кажется — я могу упасть в небо. Если звезды — это костры, я хотел бы посетить тех других охотников — особенно странствующих. И тогда мне кажется, что неплохо бы упасть вверх. Но если звезды — это дыры в шкуре, падать страшно. Я не хочу провалиться сквозь дыру в огонь.

Я хочу знать, как все обстоит на самом деле. Мне не нравится оставаться в неведении.

Не думаю, что подобные мысли о звездах беспокоили многих членов племен, занимавшихся охотой и собирательством. Возможно, лишь единицы задумывались об этом на протяжении долгих веков, и уж конечно никогда все эти идеи не приходили в голову одному человеку. Тем не менее в подобных человеческих сообществах бытуют весьма сложные представления. Например, бушмены из племени !кунг*, живущие в пустыне Калахари в Ботсване, имеют свое толкование Млечного Пути, который в их широтах часто поднимается прямо над головой. Они называют его «спинным хребтом ночи», как если бы небо было огромным животным, внутри которого мы живем. Их объяснение делает Млечный Путь полезным и понятным. Племя !кунг считает, что Млечный Путь поддерживает ночь, что, если бы не он, осколки тьмы упали бы вниз к нашим ногам. Очень изящная идея.

Метафоры типа «небесные костры» или «галактический хребет» в большинстве человеческих культур были в конце концов заменены другими идеями: могущественные существа на небе-

* Восклицательный знак соответствует щелчку, который производится языком, с обратной стороны резцов одновременно с произнесением звука «к». — Авт.

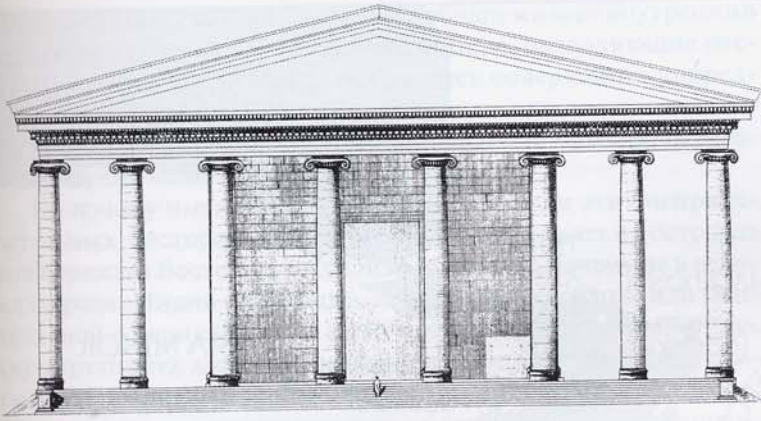

Реконструкция храма Геры на греческом острове Самос. Этот крупнейший храм своего времени имел высоту 120 м. Строительство началось в 530 г. до н. э. и продолжалось до III в. до н. э. Из книги Оскара Ройтера «Храм Геры Самосской» («Der Heratempel von Samos», 1957)

сах превратились в богов. Они получили имена и родословную, а также обязанность отвечать за разные космические службы. Для каждого человеческого дела был свой бог или богиня. Боги управляли Природой. Ничто не могло случиться без их прямого вмешательства. Если они пребывали в довольстве, то пища водилась в изобилии и люди благоденствовали. Но стоило чем-то прогневать богов — порой для этого хватало сущей ерунды, — последствия оказывались ужасны: засухи, бури, войны, землетрясения, извержения вулканов, эпидемии. Богов следовало умиротворять, и появилось обширное сословие священников и оракулов, призванных умиловить богов. Но поскольку боги капризны, никто не ведал, что они станут делать. Природа оставалась тайной. Понять мир было так трудно...

Немного уцелело на острове Самос в Эгейском море от Геррайона — одного из чудес древнего мира, великого храма, посвященного Гере, которая начала свою карьеру в качестве богини неба. Она покровительствовала Самосу и была для него тем же, чем богиня Афина была для Афин. Значительно позже ее взял в жены Зевс, повелитель олимпийских богов. Древние легенды говорят нам, что медовый месяц они провели на Самосе. Полосу диффузного света на ночном небе греческая религия объясняет тем, что молоко, брызнувшее из груди Геры, окропило небо. Этой легенде мы обязаны названием «Млечный Путь», которым продолжаем пользоваться до сих пор. Возможно, изначально она отражала важную догадку, что небеса питают Землю. Но даже если и так, значение это, похоже, забылось тысячи лет назад.

Мы — почти все из нас — потомки тех людей, которые в ответ на тяготы жизни выдумывали истории о непредсказуемых или разгневанных божествах. Долгое время инстинктивная тяга людей к постижению мира шла вразрез с гибкими религиозными объяснениями, как было в Древней Греции эпохи Гомера, где боги повелевали небом и Землей, грозами, океанами и подземным миром, огнем и временем, любовью и войной, где каждое дерево и каждый луг служили приютом дриадам и нимфам.

Тысячи лет людей угнетало — а некоторых угнетает и теперь — представление о Вселенной как о марионетке, нити которой в руках бога (или богов), невидимого и непостижимого. А потом, 2500 лет назад, в Ионии произошло славное пробуждение. На Самосе и в других близлежащих греческих колониях,

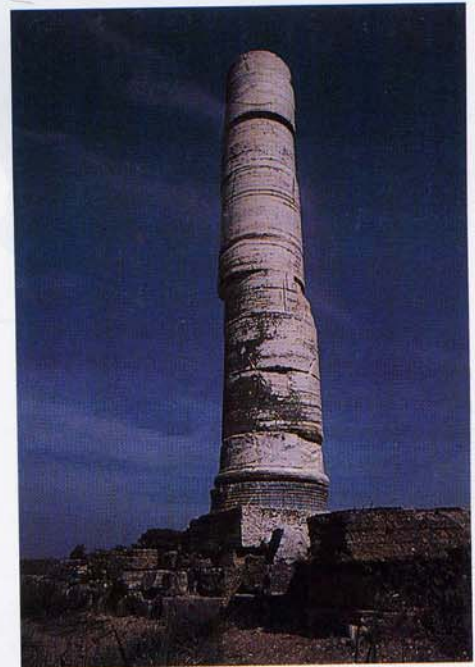

Единственная сохранившаяся колонна храма Геры на Самосе. Фото Б. Рэя



Карта Восточного Средиземноморья в классический период. Отмечены города и имена связанных с ними великих ученых.

выросших на островах и в бухтах оживленной восточной части Эгейского моря*, вдруг появились люди, которые верили, что все на свете состоит из атомов; что человеческие существа и иные животные произошли от других, более простых форм жизни; что болезни вызываются не демонами и богами; что Земля всего лишь планета, движущаяся вокруг Солнца. И что звезды находятся очень-очень далеко.

Эта революция породила Космос и Хаос. Сперва греки верили в изначальный Хаос, что перекликается с тем стихом Книги Бытия, где сказано, что земля была «безвидна»**. Хаос создал богиню по имени Ночь и соединился с ней, а их потомки дали жизнь всем богам и людям. Мир, сотворенный из Хаоса, идеально согласовался с греческой верой в непредсказуемую Природу, управляемую капризными богами. Однако в VI веке до нашей эры в Ионии сформировалась новая концепция, одна из величайших идей человечества. Вселенная познаваема, утверж-

* Во избежание недоразумений надо заметить, что Иония располагалась не в Ионийском море; она была названа так колонистами с побережья Ионийского моря. — Авт.

** Быт. 1:2. В оригинале цитируется английский перевод Библии, где употреблено словосочетание without form (без формы). — Пер.

дали древние ионийцы, поскольку обнаруживает внутренний порядок: в Природе есть закономерности, позволяющие раскрыть ее секреты. Природа не является совершенно непредсказуемой; есть правила, которым даже она должна подчиняться. Этот замечательный, упорядоченный характер Вселенной получил название Космос.

Но почему именно в Ионии? Почему среди этих непритязательных, пасторальных пейзажей, на этих далеких островах и побережьях Восточного Средиземноморья? Почему не в великих городах Индии или Египта, не в Вавилонии, Китае или Центральной Америке? Китай имел тысячелетнюю астрономическую традицию; здесь изобрели бумагу и печатный станок, ракеты, часы, шелк, фарфор и методы навигации в открытом море. Некоторые историки утверждают, что это было все же слишком традиционалистское общество, активно сопротивлявшееся нововведениям. Почему не Индия, невероятно богатая, преуспевающая в математике культура? Потому, отвечает кое-кто из историков, что она была зачарована идеей вечной Вселенной, обреченной без конца повторять циклы смерти и перерождения душ и миров, где не может произойти ничего принципиально нового. Почему не майя или ацтеки, достигшие значительных успехов в астрономии и, подобно жителям Индии, тоже замороженные большими числами? Потому, заявляет ряд историков, что эти народы были лишены способностей или мотивов к созданию механических изобретений. Майя и ацтеки и колесо-то применяли только в детских игрушках.

Ионийцы имели целый ряд преимуществ. Иония — царство островов. Изоляция, даже неполная, способствует разнообразию. Множество несхожих между собой островов выработало многообразие политических систем. Не было единой силы, которая могла бы установить социальное и интеллектуальное единообразие на всех островах. Стали возможны свободные исследования. Поддержание суеверий не считалось политической необходимостью. В отличие от многих других культур ионийцы находились на перекрестке цивилизаций, а не в одном из центров. В Ионии финикийский алфавит был впервые адаптирован для греческого языка, что сделало возможным широкое распространение грамотности. Письмо больше не было монополией жрецов и переписчиков. Идеи многих людей стали доступны для рассмотрения и обсуждения. Политическая власть находилась в руках торговцев, активно содействовавших развитию техники, от которой зависело их процветание. Именно в Восточном Средиземноморье африканские, азиатские и европейские цивилизации, в том числе великие культуры Египта и Месопотамии, встречались и перекрестно опыляли друг друга в энергичном и изощренном противостоянии предубеждений, языков, идей и богов. Как быть, если сталкиваешься с тем, что сразу несколько разных богов претендует на одну и ту же территорию? Вавилонский Мардук и греческий Зевс оба считались повелителями неба и царями богов. Вы можете подумать, что Мардук и Зевс суть одно и то же божество. Однако несходство их атрибутов способно также натолкнуть вас на мысль, что один из них был выдуман жрецами. Но если один выдуман, то почему не оба?



Дверная ручка в форме руки на площади в городке Мили на современном Самосе. Уважение к физическому труду было одним из ключевых факторов ионийского пробуждения, центром которого с VI по IV в. до н. э. оставался Самос. *Фото Э. Дряни*

Так родилась великая идея, осознание того, что есть путь познания мира вне гипотезы о боге, что существуют принципы, силы, законы природы, благодаря которым мир можно понять, не приписывая каждое падение воробья прямому вмешательству Зевса.

Китай, Индия и Центральная Америка, я думаю, тоже пришли бы к науке, будь у них немного больше времени. Культуры не развиваются в едином ритме, не идут в ногу. Они появляются в разное время и прогрессируют в разном темпе. Научное мировоззрение работает так хорошо, объясняет так много и настолько созвучно с наиболее развитой частью нашего мозга, что со временем, я полагаю, практически любая культура Земли, представленная самой себе, пришла бы к науке. Одной из культур суждено было вырваться вперед. Так случилось, что Иония стала тем местом, где впервые появилась наука.

Эта великая революция человеческого мышления началась между 600 и 400 годами до нашей эры. Ключом к перевороту послужил ремесленный труд. Многие блестящие ионийские мыслители были сыновьями мореплавателей, крестьян и ткачей. Они привыкли работать руками, в отличие от жрецов и писцов других наций, выросших в роскоши. Они отвергали суеверия, а их творения были поистине чудесными. Во многих случаях у нас есть только отрывочные или позднейшие описания того, что происходило. Метафоры, которые были тогда в ходу, могут запутать нас. Почти наверняка несколько столетий спустя предпринимались сознательные усилия, чтобы скрыть новое знание. Главными фигурами в этой революции были люди с греческими именами, большей частью неизвестные нам сегодня, но ставшие истинными пионерами нашей цивилизации и нашего гуманизма.

Первым ионийским ученым был Фалес из Милета, города в Малой Азии, на противоположном берегу узкого пролива, отделяющего Самос от материка. Он путешествовал в Египет и был посвящен в знание Вавилона. Говорят, что Фалес предсказал солнечное затмение. Он знал, как измерить высоту пирамиды по длине ее тени и высоте Солнца над горизонтом — метод, применяемый сегодня для определения высоты гор на Луне. Фалес первым стал доказывать геометрические теоремы, подобные тем, что три века спустя систематизировал Евклид, например утверждение о равенстве углов при основании равнобедренного треугольника. Ясно прослеживается непрерывность мыслительной работы от Фалеса к Евклиду, а затем к Исааку Ньютону, который в 1663 году купил на Сторбриджской ярмарке «Начала геометрии» — событие, ускорившее появление современной науки и технологии.

Фалес пытался объяснить мир, не ссылаясь на вмешательство богов. Вслед за вавилонянами он считал, что весь мир состоит из воды. Чтобы объяснить существование суши, вавилоняне добавляли, что Мардук расстелил на воде ковер и выбивает из него пыль*. Фалес тоже придерживался подобных взглядов, но, как

* Ряд свидетельств говорит о том, что ранние шумерские космогонические мифы содержали в основном естественные объяснения, которые позднее, около 1000 года до нашей эры, были систематизированы в поэме «Энума элиш» («Когда в вышине» — первые слова поэмы); однако затем место Природы заступили боги, а мифы подменили космогонию теогонией. «Энума элиш» напоминает сказания

выразился Бенджамин Фаррингтон, «оставил в стороне Мардука». Да, изначально все было водой, но Земля образовалась из океанов благодаря естественному процессу, — подобному, полагал Фалес, заилению, которое ему довелось наблюдать в дельте Нила. Он считал воду первоосновой всей материи, как сегодня мы видим эту первооснову в электронах, протонах и нейтронах или в кварках. Правильны или нет были выводы Фалеса, не столь важно в сравнении с другим его умозаключением: мир не был создан богами, но является продуктом взаимодействующих в природе материальных сил. Из Вавилона и Египта Фалес привез семена новых наук — астрономии и геометрии, наук, которые пустили побеги и выросли на плодородной ионийской почве.

Мы очень мало знаем о жизни Фалеса, но сохранилась история, рассказанная Аристотелем в его «Политике» (книга 1, IV. 4. — Пер.):

[Фалеса] попрекали бедностью, утверждая, будто занятия философией никакой выгоды не приносят. Рассказывают, он, предвидя на основании астрономических данных богатый урожай оливок, еще до истечения зимы роздал в задаток имевшуюся у него небольшую сумму денег всем владельцам маслобоен в Милете и на Хиосе, контрактовав их дешево, так как никто с ним не конкурировал. Когда наступило время сбора оливок и сразу многим одновременно потребовались маслобойни, он, отдавая маслобойни на откуп на желательных ему условиях и собрав много денег, доказал, что философам при желании легко разбогатеть, но не это является предметом их стремлений.

Фалес был также известен как мудрый политик, убедивший милетцев отказаться от союза с Крезом, царем Лидии, но безуспешно призывавший островные государства Ионии объединиться, чтобы противостоять лидийцам.

Анаксимандр, друг и сподвижник Фалеса, был одним из первых известных нам людей, кто занимался экспериментированием. Изучая движение тени, отбрасываемой вертикальной палкой, он точно определил продолжительность года и сезонов. Веками люди использовали палку, чтобы бить и пронзать друг друга. Анаксимандр применил ее для измерения времени. Он первым в Греции построил солнечные часы, создал карту известного мира и небесный глобус с нанесенным на него рисунком созвездий. Он считал, что Солнце, Луна и звезды — это огонь, видимый сквозь перемещающиеся отверстия в небесном своде (идея, возможно зародившаяся куда раньше). Анаксимандр полагал, и это стоит отметить особо, что Земля не подвешена к небу и не поддерживается им, но сама по себе находится в центре Вселенной; поскольку она равноудалена от всех точек «небесной сферы», то нет сил, способных сдвинуть ее.

Мы рождаемся столь беспомощными, говорил он, что если бы первые человеческие детеныши были брошены в мир и оставлены на произвол судьбы, они бы немедленно умерли. Из этого

японцев и айнов, в которых космос, первоначально заполненный грязью, от удара птичьих крыл разделился на сушу и воду. Космогоническое предание народа Фиджи говорит: «Рокомауту создал землю. Он вычерпывал ее со дна океана огромными горстями и складывал грудками здесь и там. Так появились острова Фиджи». Отделение земли от воды — довольно естественная идея для островных народов, занимающихся мореплаванием. — *Авт.*

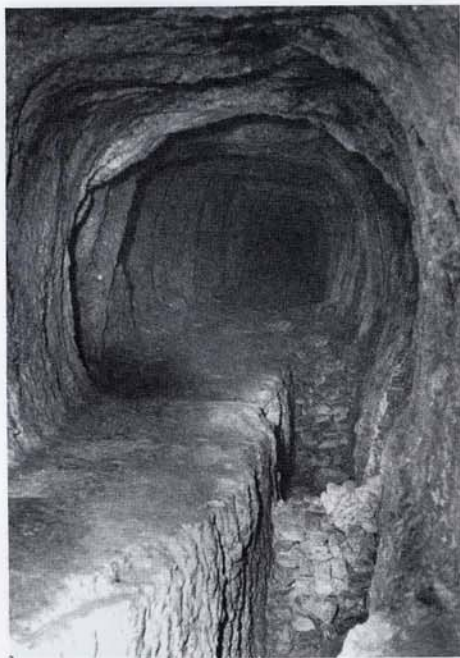

Туннель Эвпалина, пробитый сквозь гору Ампель на Самосе. Он упоминается у Геродота в числе трех величайших достижений греческой инженерии (два других — храм Геры и гигантский мол, за которым ныне находится порт Пифагорио, — также были сооружены на Самосе). Прорыт рабами Поликрата ок. 525 г. до н. э.

Анаксимандр сделал вывод, что человеческие существа произошли от других животных, более сильных от рождения: он предполагал, что жизнь спонтанно зарождается в грязи и что первыми живыми существами были рыбы, покрытые шипами. Потомки этих рыб в конце концов покинули воду и вышли на сушу, где развились в животных, превращаясь из одной формы в другую. Он верил в существование бесконечного числа миров, сплошь населенных и проходящих через циклы распада и возрождения. «Однако, — как с сожалением отмечает святой Августин, — он не больше, чем Фалес, связывал причину всех этих непрерывных изменений с деятельностью божественного разума».

Примерно в 540 году до нашей эры на острове Самос к власти пришел тиран по имени Поликрат. Начинать он с торговли провизией, а потом занялся морским разбоем. Поликрат был щедрым покровителем искусств, наук и инженерного дела. Но он угнетал свой народ, развязал войну с соседями и справедливо опасался вторжения. Поэтому он окружил свою столицу массивной стеной протяженностью около шести километров, которая сохранилась до наших дней. Чтобы через эти укрепления доставлять воду из далекого родника, он приказал построить подземный ход. Ход этот, длиной около километра, пронизал гору насквозь. Каменотесы, прорубавшие его с двух сторон, встретились почти точно посередине. Строительство заняло около пятнадцати лет и стало свидетельством высокого инженерного искусства тех дней и показателем необычайной практической сметки ионийцев. Но у этого предприятия была и другая, зловещая сторона: частично подземный ход был проложен закованными в цепи рабами, которых захватывали пиратские корабли Поликрата.

Это было время Феодора — выдающегося инженера своего века, которому греки приписывают изобретение ключа, линейки, плотничьего угольника, уровня, токарной обработки, бронзового литья и центрального отопления. Почему этому человеку не поставлен памятник? Те, кто размышлял о законах Природы, часто беседовали с инженерами и изобретателями. Нередко это были одни и те же люди. Теоретики и практики в одном лице.

В это же время на соседнем острове Кос Гиппократ закладывал основы своей прославленной медицинской традиции, о которой в наши дни помнят в основном благодаря знаменитой врачебной клятве. Это была практичная и эффективная школа врачевания, основанная, по утверждению ее создателя, на знаниях, которые в то время играли роль физики и химии*. Но она также опиралась на собственную теорию. В книге «О древней медицине» Гиппократ пишет: «Люди считают эпилепсию божественной в основном потому, что не понимают ее. Но если называть божественным все, чего не понимаешь, божественному не будет конца».

Примерно тогда же ионийское влияние распространилось на территорию материковой Греции, Италии и Сицилии. Было время, когда почти никто не верил в существование воздуха. Конечно, люди знали о дыхании и считали ветер дыханием бо-

* И на астрологии, которая в ту эпоху повсеместно признавалась наукой. Вот типичная выдержка из Гиппократа: «Также следует оберегаться от восходящих звезд, особенно от Собачьей звезды [Сириуса], Арктура, а также от заходящих Плеяд». — *Авт.*

гов. Однако представление о воздухе как о неподвижном, материальном, но невидимом веществе выходило за пределы воображения. Первый описанный эксперимент с воздухом был выполнен врачом* Эмпедоклом (который также преуспел в философии, поэзии и политике. — *Ред.*). Пик его деятельности пришелся примерно на 450 год до нашей эры. Если верить некоторым источникам, он считал себя богом. Возможно, он просто был настолько умен, что богом его считали другие. Он полагал, что свет движется очень быстро, но не с бесконечной скоростью. Он учил, что когда-то на Земле обитало гораздо больше разновидностей живых существ, но многие их виды «оказались, должно быть, неспособны продолжить свой род. Ибо каждому из существующих видов защитой и опорой служили особые навыки, или смелость, или скорость, изначально присущие им». Этой попыткой объяснить великолепную адаптацию организмов к среде их существования Эмпедокл, подобно Анаксимандру и Демокриту (см. ниже), отчетливо предвосхитил некоторые аспекты великой дарвиновской идеи об эволюции под действием естественного отбора.

Эмпедокл использовал в своем эксперименте кухонное приспособление, которым люди пользовались уже многие века, — так называемую *клепсидру*, или «водяного вора», служившего кухонным черпаком. Медная сфера с открытым горлышком и маленькими дырочками снизу наполнялась при погружении в воду. Если просто вынуть ее из воды, вода сразу польется через отверстия, как из душа. Однако если плотно закрыть горлышко большим пальцем, вода останется внутри сферы, пока вы не откроете отверстие. Попытайся наполнить клепсидру при закрытом горлышке, из этого ничего не получится. Какая-то материальная субстанция должна выйти, чтобы освободить место воде. Мы не можем *увидеть* данную субстанцию. Что бы это могло быть? Воздух, и ничего более, утверждал Эмпедокл. Вещь, которую мы не в состоянии увидеть, способна оказывать давление и препятствует моему желанию наполнить сосуд водой, если я по глупости оставлю палец на горлышке. Эмпедокл открыл невидимое. Воздух, думал он, должен быть веществом настолько разреженным, что его невозможно увидеть.

Говорят, Эмпедокл погиб, бросившись в экстатическом порыве в горячую лаву на вершине великого вулкана Этна. Но мне иногда кажется, что он просто оступился во время смелой попытки положить начало наблюдательной геофизике.

Новое веяние, слабый намек на существование атомов был подхвачен и развит человеком по имени Демокрит, родом из ионийской колонии Абдера, на севере Греции. Абдера служила неистощимым поводом для шуток. В 430 году до нашей эры истории о жителях Абдеры неизменно вызывали приступы хохота. Она была чем-то вроде Бруклина в наше время. Для Демокрита смысл жизни состоял в том, чтобы наслаждаться и постигать новое; постижение и наслаждение были для него одним и тем же. Он говорил, что «жизнь без веселья — это все равно, что долгая дорога без постоянного двора». Хотя Демокрит и прибыл из Абдеры,

* Эксперимент проводился с целью подтвердить совершенно неверную теорию циркуляции крови, однако сама идея постановки опытов для исследования Природы была важным нововведением. — *Авт.*

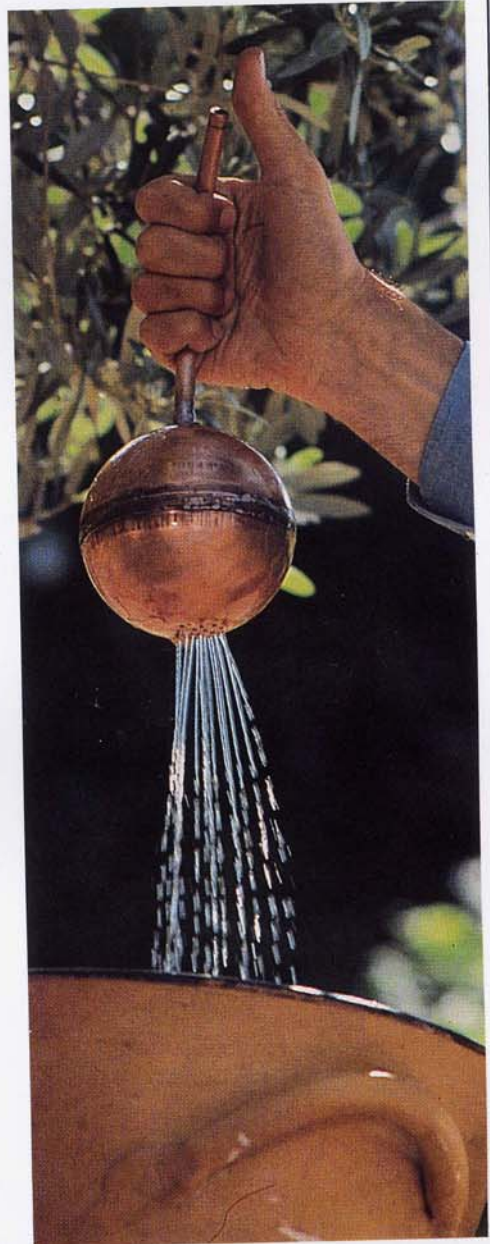

Современная реконструкция клеписидры, или «водяного вора», с помощью которой Эмпедокл обосновал, что воздух состоит из неисчислимых мельчайших частиц. Фото Б. Рэя

он был далеко не смешон. Он верил, что из диффузной материи в пространстве спонтанно формируется множество миров, которые эволюционируют, а потом распадаются. В то время, когда никто не знал о существовании ударных кратеров, Демокрит размышлял о том, что миры могут случайно столкнуться; он верил, что некоторые миры в одиночестве блуждают в темноте космоса, тогда как другие сопровождаются несколькими солнцами и лунами; что некоторые миры обитаемы, а другие лишены растений, животных и даже воды; что простейшие формы жизни появились из первобытных болот. Демокрит учил, что восприятие — например, суждение о том, что я сейчас держу в руке карандаш, — является в чистом виде физическим и механическим процессом; что мышление и чувства — это свойства материи, организованной достаточно тонким и сложным образом, и никак не связаны с духом, вселяемым в материю богами.

Демокрит придумал слово *атом*, которое в переводе с греческого буквально означает «неделимый». Атомы — это предельные частицы материи, которые никогда не могут быть разделены на меньшие части. Все сущее, говорил Демокрит, представляет собой прихотливо соединенные группы атомов. Даже мы сами. «Нет ничего, — заявлял он, — кроме атомов и пустоты».

Когда мы разрезаем яблоко, рассуждал Демокрит, нож должен пройти сквозь пустые пространства между атомами. Не будь пустот, нож встретился бы с непробиваемыми атомами и яблоко не удалось бы разрезать. Допустим, что мы вырезали из конуса тонкий слой и определили площади двух получившихся сечений. Будут ли эти площади равны? Нет, отвечает Демокрит. Наклон образующих конуса приводит к тому, что площадь одного из сечений немного меньше, чем другого. Если бы обе площади были в точности равны, мы имели бы дело с цилиндром, а не с конусом. Сколь бы острым ножом мы ни пользовались, площади срезов на двух кусках не будут равны. Почему? Потому что в очень мелком масштабе выявляется неустранимая шероховатость материи. Эту мелкомасштабную шероховатость Демокрит соотносит с миром атомов. Его аргументы отличаются от тех, что мы используем сегодня, но они тонки, изящны и получены из наблюдения за повседневной жизнью. А в своей основе сделанные Демокритом выводы совершенно верны.

А вот другая задача, связанная с предыдущей. Демокрит придумал способ вычисления объема конуса или пирамиды как совокупности очень большого числа чрезвычайно тонких пластин, размеры которых постепенно уменьшаются от основания к вершине. Тем самым он поставил задачу, которая в математике относится к теории пределов. Он уже стучался в двери дифференциального и интегрального исчисления — этого фундаментального инструмента познания, который, насколько мы можем судить по письменным источникам, не был открыт до Исаака Ньютона. Возможно, если бы работы Демокрита не были практически полностью уничтожены, это исчисление уже существовало бы к началу христианской эры*.

* К границам этих исчислений впоследствии подбирались также Евдокс и Архимед. — *Авт.*

Томас Райт в 1750 году поражался тому, что Демокрит считал Млечный Путь состоящим в основном из неразличимых звезд: «Можно сказать, что задолго до того, как астрономия извлекла выгоду из прогресса оптической науки, [он] мысленным взором заглянул так далеко в бесконечность, как это удавалось лишь наиболее талантливым астрономам в гораздо более благоприятные времена». Разум Демокрита поднялся выше Молока Геры, выше Хребта Ночи.

В обыденной жизни Демокрит, похоже, был чудаком. Женщины, дети и плотская любовь доставляли ему одни неудобства, отчасти потому, что отнимали время от размышлений. Однако он ценил дружбу, считал веселье целью жизни и посвятил большое философское исследование истокам и природе благодушия. Он специально отправился в Афины, чтобы посетить Сократа, но оказался слишком робок, чтобы представиться. Он был близким другом Гиппократа, восхищался красотой и совершенством физического мира, полагал, что бедность при демократии предпочтительнее богатства при тирании. Господствовавшие в его время религии он считал злом и был уверен, что ни бессмертных душ, ни бессмертных богов не существует: «Нет ничего, кроме атомов и пустоты».

Нет никаких свидетельств, чтобы Демокрит подвергался гонениям за свои взгляды — он как-никак был из Абдеры. И все же в его время короткая традиция терпимого отношения к необщепринятым воззрениям начала расшатываться и рушиться. Людей стали наказывать за необычные идеи. Ныне портрет Демокрита украшает греческую банкноту достоинством 100 драхм*. Однако его озарения замалчивались и мало повлияли на ход истории. Мистики начинали брать верх.

Около 450 года до нашей эры к вершине жизненного пути пошел живший в Афинах ионийский экспериментатор Анаксагор. Богатый человек, он равнодушно относился к своему достатку, но был страстно влюблен в науку. Когда его спрашивали, в чем смысл жизни, он отвечал: «В том, чтобы исследовать Солнце, Луну и небо», — ответ истинного астронома. Анаксагор проделал эксперимент, в котором показал, что одна капля белой жидкости, например сливок, не способна заметно осветлить содержимое большого кувшина с темной жидкостью, например с вином. Отсюда он заключил, что должны существовать такие тонкие различия, которые непосредственно недоступны для нашего восприятия, но могут быть выявлены экспериментально.

Анаксагор был далеко не столь радикален, как Демокрит. Оба они являлись убежденными материалистами — не в том смысле, что высоко ценили богатство, но в том, что считали материю единственным началом нашего мира**. Анаксагор верил в особую разумную субстанцию и не верил в существование атомов. Он полагал, что мы, люди, умнее других животных благодаря нашим рукам, — очень ионийская идея.

* После того как 1 января 2002 г. в оборот были введены наличные евро, греческие драхмы вышли из употребления. — *Пер.*

** Саган делает эту оговорку, поскольку в обиходном английском языке слово *materialist* в первую очередь означает меркантильного человека и лишь во вторую воспринимается как характеристика философских взглядов. — *Пер.*



Греческая банкнота в 100 драхм с символическим изображением атома (лития), портретом Демокрита и изображением Института ядерных исследований, названного в его честь.

Он был первым, кто со всей определенностью заявил, что Луна светит отраженным светом, и разработал теорию смены лунных фаз. Это учение посчитали настолько опасным, что манускрипты передавали из рук в руки тайно, как некий афинский *самиздат*. Истолкование лунных фаз и затмений через изменение геометрического взаиморасположения Земли, Луны и самоосвещающегося Солнца шло вразрез с тщательно оберегавшимися предрассудками того времени. Два поколения спустя Аристотель ограничился тем, что пояснил: смена фаз и затмения происходят потому, что они присущи природе Луны, — простое жонглирование словами, объяснение, которое ничего не объясняет.

В то время доминировало представление, будто Солнце и Луна — это боги. Анаксагор стоял на том, что Солнце и звезды — раскаленные камни. Мы не чувствуем тепла от звезд потому, что они слишком далеки. Он также полагал, что на Луне есть горы (верно) и живые существа (ошибка). Он держался того взгляда, что Солнце огромно, возможно, больше Пелопоннеса, южной трети Греции. Его критики находили, что эта оценка неумеренно завышена и абсурдна.

В Афины Анаксагора привез Перикл — человек, стоявший у кормила власти, когда город достиг наивысшей славы, но также и тот, кто развязал Пелопоннесскую войну, разрушившую афинскую демократию. Перикл наслаждался философией и наукой, и Анаксагор был одним из его главных доверенных лиц. Некоторые считают, что благодаря этой роли Анаксагор существенно способствовал возвышению Афин. Но у Перикла возникли политические проблемы. Он был слишком могуществен, чтобы на него нападали прямо, поэтому враги накидывались на тех, кто был близок ему. Анаксагора заключили в тюрьму по обвинению в религиозном преступлении — безбожии, поскольку он считал, что Луна — это территория, состоящая из обычного вещества, а Солнце — раскаленный докрасна камень в небе. Епископ Джон Уилкинс в 1638 году так прокомментировал действия афинян: «Сии ревностные идолопоклонники [сочли] великим богохульством, что их бога сделали камнем, и это притом, что они были настолько слепы в своем поклонении идолам, что сами сделали камень своим богом». Перикл, похоже, добился освобождения Анаксагора из тюрьмы, но было уже слишком поздно. Течения в Греции стали меняться, и только двумя столетиями позже ионийская традиция была подхвачена в александрийском Египте.

Великих ученых от Фалеса до Демокрита и Анаксагора в книгах по истории философии обычно называют «досократиками», как будто их основная роль состояла в том, чтобы держать философскую оборону до подхода Сократа, Платона и Аристотеля и, возможно, немного на них повлиять. На самом деле ранние ионийцы представляли собой иную, во многом противоположную традицию, гораздо более близкую к современной науке. То обстоятельство, что их влияние сохранилось только на протяжении двух-трех веков, обернулось невосполнимыми потерями для людей, живших после ионийского Пробуждения вплоть до итальянского Ренессанса.

Вероятно, наиболее влиятельным человеком, чье имя связывают с Самосом, был Пифагор, современник Поликрата, жив-

ший в VI веке до нашей эры*. Согласно местной легенде, он некоторое время обитал в пещере горы Керкис на Самосе и был первым человеком в мировой истории, доказавшим, что Земля имеет сферическую форму. Возможно, он исходил из аналогии с Луной и Солнцем, или заметил искривленность земной тени на Луне во время лунного затмения, или обратил внимание, что у кораблей, покидающих Самос и скрывающихся за горизонтом, мачты исчезают из виду в последнюю очередь.

Он сам или его ученики открыли теорему Пифагора, гласящую, что сумма квадратов коротких сторон прямоугольного треугольника равна квадрату длинной стороны. Пифагор не просто привел ряд примеров, подтверждающих эту теорему, — он разработал метод математической дедукции, для того чтобы доказать это утверждение в общем виде. Современная традиция математических доказательств, чрезвычайно важная для всей нашей науки, многим обязана Пифагору. Именно он впервые использовал слово «Космос» для обозначения упорядоченной и гармонично организованной Вселенной, мира, доступного человеческому пониманию.

Многие ионийцы верили, что фундаментальную гармонию мира можно обнаружить путем наблюдения и эксперимента — методами, которые доминируют в современной науке. И тем не менее Пифагор применял совершенно иной метод. Он учил, что законы Природы можно вывести из одних только умозаключений. Он и его последователи не принадлежали к числу экспериментаторов**. Они были математиками. И последовательными мистиками. По отзыву, возможно слишком жесткому, Бертрана Рассела, Пифагор «основал религию, главные положения которой состояли в учении о переселении душ и греховности употребления в пищу бобов. Религия Пифагора нашла свое воплощение в особом религиозном ордене, который то тут, то там приобретал контроль над государством и устанавливал правление своих святых. Но те, которые не были возрождены новой верой, жаждали бобов и рано или поздно восставали» (Б. Рассел. «История западной философии», гл. III. — *Пер.*).

Пифагорейцы упивались неопровержимостью математических доказательств, причастностью к чистому, незапятнанному миру, доступному человеческому интеллекту, Космосом,

* Шестое столетие до нашей эры — период поразительного интеллектуального и духовного подъема на всей планете. Это было время не только Фалеса, Анаксимандра, Пифагора и других ионийцев, но также время египетского фараона Нехо, отправившего экспедицию вокруг берегов Африки, Зороастра (Заратустры) в Персии, Конфуция и Лао-цзы в Китае, еврейских пророков в Израиле, Египте и Вавилоне, Будды Гаутамы в Индии. Трудно представить себе, что все эти события происходили без всякой связи друг с другом. — *Авт.*

** Впрочем, не обошлось без приятных исключений. Пифагорейское преклонение перед целочисленными отношениями в музыкальной гармонии, похоже, напрямую связано с наблюдениями или даже экспериментами по извлечению звуков из натянутых струн. Эмпедокл, по крайней мере отчасти, был пифагорейцем. Один из учеников Пифагора, Алкмеон, известен как первый, кто анатомировал человеческое тело. Он обнаружил различие между артериями и венами, первым открыл зрительный нерв и евстахиевы трубы, определил, что интеллект связан с мозгом (точка зрения, которую впоследствии отрицал Аристотель, помещавший ум в сердце, и к которой вернулся Герофил Халкидонский). Он также заложил основы эмбриологии. Однако тяга Алкмеона к «нечистым» вещам не разделялась большинством его собратьев-пифагорейцев. — *Авт.*



Древняя самосская монета, относящаяся к III в. до н. э., с изображением Пифагора и надписью по-гречески: «Пифагор Самосский». С разрешения Попечительского совета Британского музея

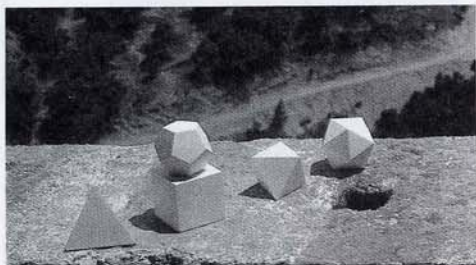

Пять совершенных тел Пифагора и Платона, установленные на парапете у выхода из пещеры на вершине горы Керкис, где, согласно местной легенде, жил Пифагор. Лежащие на поверхности тела (слева направо): тетраэдр, куб, октаэдр, икосаэдр. На кубе, олицетворяющем землю, располагается додекаэдр, который пифагорейцы мистически связывали с небесами. Фото Б. Рэя

в котором стороны прямоугольных треугольников безупречно повинуются простым математическим соотношениям. Какой разительный контраст составляло все это с грязной, беспорядочной реальностью повседневного мира! Они верили, что благодаря своей математике заглядывают в идеальный мир, в царство богов, по отношению к которому знакомая нам реальность является лишь несовершенным отражением. В знаменитой притче Платона о пещере говорится об узниках, прикованных так, что они могут видеть только тени проходящих мимо людей и считают эти тени реальностью, не догадываясь о существовании сложного реального мира, который открылся бы им, если бы они могли обернуться. Пифагорейцы оказали большое влияние на Платона и впоследствии на христианство.

Они не поощряли свободное столкновение противоборствующих точек зрения. Наоборот, подобно всем религиозным ортодоксам, они были крайне консервативны, что мешало им исправлять собственные ошибки. Цицерон писал:

Ведь при обсуждении следует, конечно, больше придавать значения силе доказательств, чем авторитету. Так что по большей части желающим научиться авторитет учителя приносит даже вред, потому что они перестают сами рассуждать и считают бесспорными только суждения того лица, которого они почитают. Я не одобряю того, что известно о пифагорейцах, которые, когда что-то утверждают при обсуждении, и при этом у них спросишь: «Почему так?» — обычно отвечают: «Сам сказал!» «Сам» — это значит Пифагор. Столь великой оказалась сила предвзятого мнения, что авторитет стал действовать даже без доказательств.*

Пифагорейцев особенно занимали так называемые правильные многогранники — симметричные трехмерные тела, грани которых представляют собой одинаковые правильные многоугольники. Куб с шестью квадратными гранями является простейшим примером такого тела. Существует бесконечное множество правильных многоугольников, а вот правильных многогранников — всего пять. (Доказательство этого утверждения, представляющее собой замечательный пример математического рассуждения, приводится в Приложении 2.) По каким-то причинам знание о многограннике, называемом додекаэдром и имеющем двенадцать пятиугольных граней, представлялось им опасным. Он имел мистическую связь с Космосом. Другие четыре многогранника неким образом сопоставлялись с четырьмя «элементами», из которых, как тогда считали, построен мир: с землей, огнем, воздухом и водой. Пятый правильный многогранник должен был, таким образом, соответствовать некоему пятому элементу, который мог являть собой субстанцию небесных тел. (Представление о пятой сущности лежит в основе употребляемого поныне слова «квинтэссенция»**.) Обычных людей следовало держать в неведении относительно додекаэдра.

* «О природе богов», пер. М. А. Рижского (цит. по: Цицерон. Философские трактаты. М., 1985. С. 63).

** Слово «квинтэссенция» (от лат. quinta essentia — пятая сущность) иногда применяется в современной космологии как синоним более широко закрепившегося термина «темная энергия». Им обозначают особое состояние материи, ответственное за ускоренное расширение Вселенной. — Пер.

Приверженные целым числам, пифагорейцы верили, что из них могут быть выведены все вещи и уж конечно все другие числа. Кризис учения наступил, когда они обнаружили, что квадратный корень из двух (отношение диагонали квадрата к его стороне) является иррациональным числом и что $\sqrt{2}$ невозможно точно представить отношением каких-либо двух целых чисел, сколь бы велики они ни были. По иронии судьбы инструментом, при помощи которого было сделано это открытие, оказалась как раз теорема Пифагора (см. Приложение 1). Слово «иррациональное» первоначально означало лишь то, что число невозможно представить в виде отношения (ratio). Однако для пифагорейцев оно наполнилось зловещим смыслом, намекая на то, что их взгляд на мир может оказаться лишенным всякого смысла, и отсюда происходит другое значение слова «иррациональный». Вместо того чтобы поделиться с другими важным математическим открытием, пифагорейцы стали скрывать свои знания о $\sqrt{2}$ и о додекаэдре. И остальной мир пребывал в неведении*. Даже сегодня есть ученые, возражающие против популяризации науки: священное знание должно храниться служителями культа, непятнанное разумением толпы.

Пифагорейцы считали сферу «совершенной» формой, все точки поверхности которой находятся на одинаковом расстоянии от центра. Окружность тоже была совершенной. А поэтому они настаивали на том, что планеты движутся по круговым путям с постоянными скоростями. По-видимому, им казалось неподобающим ускорение или замедление хода на разных участках орбиты; некруговое движение тоже было признано чем-то «порочным», неуместным для планет, свободных от влияния Земли, а значит, «совершенных».

Про и контра пифагорейской традиции наглядно иллюстрирует труд всей жизни Иоганна Кеплера (гл. III). Представление пифагорейцев о совершенном и мистическом мире, не воспринимаемом чувствами, было с готовностью подхвачено ранними христианами и стало неотъемлемой частью знаний, полученных Кеплером в юности. С одной стороны, Кеплер был убежден, что в природе существует математическая гармония (он писал, что «природа отмечена печатью красоты гармонических пропорций»), что движения планет должны определять простые численные соотношения. С другой стороны, опять же вслед за пифагорейцами, он долгое время считал приемлемым только равномерное круговое движение. Снова и снова он обнаруживал, что движения планет не поддаются такому объяснению, и опять возвращался к нему. Однако в отличие от пифагорейцев он доверял наблюдениям и экспериментам, выполняемым в реальном мире. В конце концов подробнейшие наблюдения видимых движений планет вынудили его отбросить идею о круговых орбитах и признать, что планеты движутся по эллипсам. Притягательность пифагорейской доктрины одновременно и вдохновила Кеплера на поиски гармонии планетных движений, и задержала его работу более чем на десять лет.

* Пифагореец Гиппас опубликовал секрет «сферы с двенадцатью пятиугольниками», то есть додекаэдра. Говорят, когда впоследствии он погиб в кораблекрушении, его собратья-пифагорейцы посчитали это справедливым возмездием. Его книга не дошла до нас. — *Авт.*

Презрение к практике охватило античный мир. Платон убеждал астрономов думать о небесах, но не тратить время на их наблюдение. Аристотель держался такого мнения: «Те люди, [которые] по своей природе — рабы; для них... лучший удел — быть в подчинении у [хозяина]... Раб ведь живет в постоянном общении со своим господином; ремесленник стоит гораздо дальше, а потому не должен ли ремесленник превосходить своей добродетелью раба настолько, насколько ремесленный труд стоит выше труда рабского? Ремесленник, занимающийся низким ремеслом, находится в состоянии некоего ограниченного рабства». Плутарх писал: «Если работа восхищает вас своим изяществом, из этого еще не следует, что тот, кто ее исполнил, заслуживает уважения и почета». А вот мнение Ксенофонта: «То, что зовется у нас ремеслами, несет на себе клеймо общественного позора и справедливо презирается в наших городах». Вследствие такого отношения блестящий и многообещающий ионийский экспериментальный метод был практически полностью забыт на два тысячелетия. Без эксперимента невозможно сделать выбор между соперничающими гипотезами, невозможно развивать науку. Пифагорейский порок антиэмпиризма дожил до наших дней. Но почему? Откуда берется эта неприязнь к опыту?

Объяснение упадку античной науки дал историк Бенджамин Фаррингтон. Торговля, которая вызвала к жизни ионийскую традицию, также породила экономику, основанную на рабском труде. Владение невольниками было прямой дорогой к богатству и власти. Оборонительные сооружения Поликрата возводили рабы. В Афинах времен Перикла, Платона и Аристотеля рабы составляли значительную часть населения. Храбрые афиняне говорили о демократии, но только для привилегированного меньшинства. Уделом рабов был физический труд. Но постановка опытов как раз и представляет собой этот самый физический труд, от которого рабовладельцы по возможности дистанцировались. Между тем досуг для занятий наукой был только у рабовладельцев, которых в других общественных системах почтительно именовали «благородными» (джентльменами). В результате заниматься наукой стало некому. Ионийцы умели создавать замечательные по своему изяществу механизмы. Однако доступность рабской силы подтачивала экономические мотивы развития технологии. Вот так торговля, которая содействовала ионийскому пробуждению около 600 года до нашей эры, спустя два столетия привела к его упадку, дав толчок развитию рабства. Какая величайшая ирония судьбы...

Нечто подобное происходило во всем мире. Китайская астрономия достигла высшей точки своего развития около 1280 года в работах Го Шоу-цзина, который опирался на полуторатысячелетние наблюдения, усовершенствовал астрономические инструменты и приемы математических вычислений. Принято считать, что после него китайская астрономия быстро пришла в упадок. Натан Сивин убежден, что причины этого, по крайней мере отчасти, лежат в «нарастающей консервативности элиты, из-за которой образованные люди были менее склонны интересоваться техникой и признавать науку подходящим поприщем для благородного человека». Должность астронома стала передаваться по наследству, что делало развитие науки практически

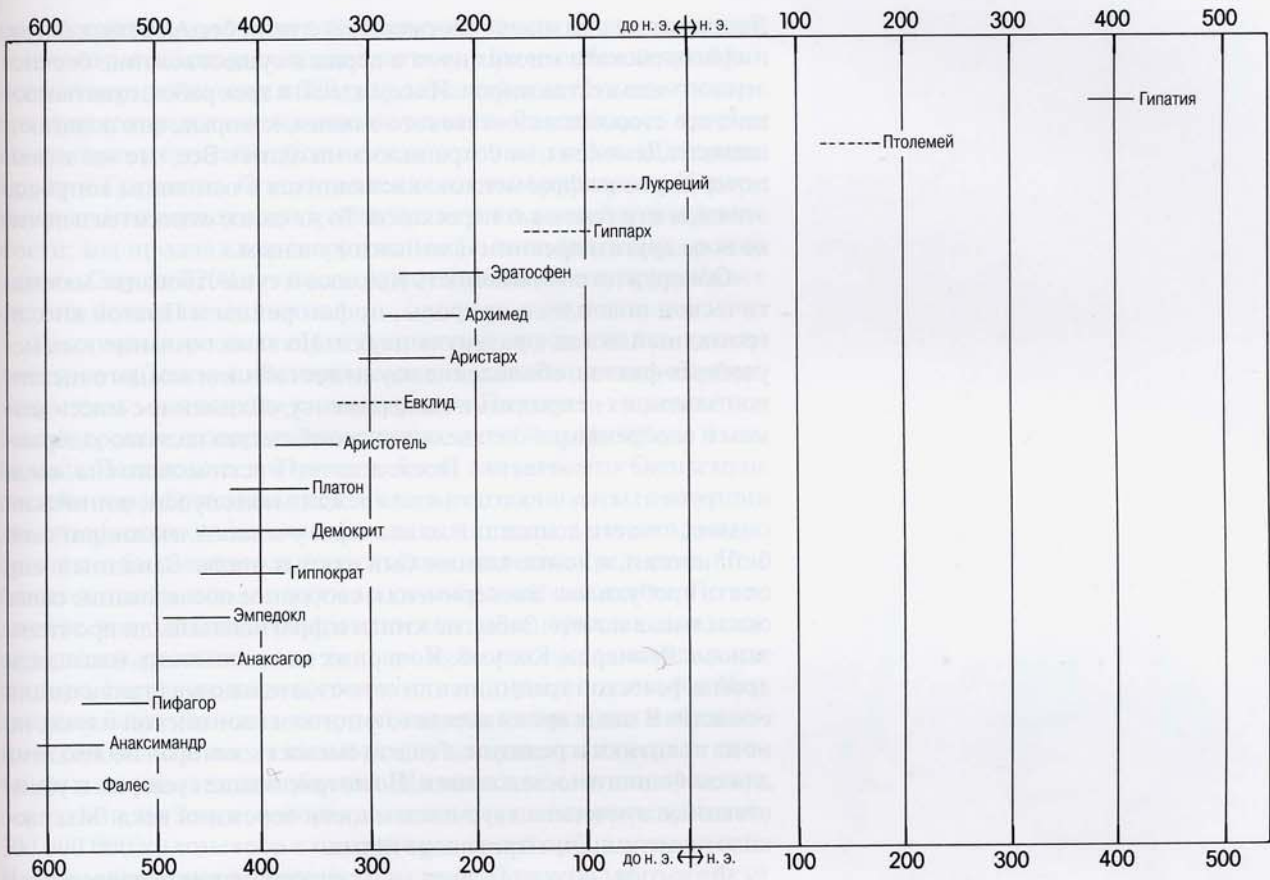

невозможным. Кроме того, «высшая ответственность за развитие астрономии была возложена на имперский суд и по большей части оставлена на откуп иноземным советникам», в основном иезуитам, которые поначалу удивили китайцев работами Евклида и Коперника, но после того как труд последнего был подвергнут цензуре, стали всеми способами искажать и замалчивать гелиоцентрическую космологию. В культурах Индии, майя и ацтеков наука, вероятно, оказалась мертворожденной по той же причине, по которой она пришла в упадок в Ионии, — вследствие повсеместного распространения рабского труда. Сегодня серьезнейшая проблема стран третьего мира состоит в том, что их образованный класс — это по преимуществу дети богатых родителей, заинтересованные в сохранении статус-кво, не привыкшие создавать что-либо своими руками или подвергать сомнению общепринятые взгляды. В результате наука пускает здесь корни очень медленно.

Платон и Аристотель вполне комфортно чувствовали себя в рабовладельческом обществе. Они находили оправдание угнетению. Они служили тиранам. Они учили, что тело чуждо разуму (довольно естественный взгляд для рабовладельческого общества); они отделяли материю от мышления, а Землю от небес, — и эти разграничения доминировали в западном мышлении более двадцати столетий. Платон, считавший, что «все вещи полны богов», в действительности использовал метафору рабства, чтобы увязать свою политику со своей космологией. Рассказывают, что он настоял на сожжении всех трудов Демокрита (так же он советовал поступить и с сочинениями Гомера), вероятно, потому, что

Примерные периоды жизни ионийских и греческих ученых между VII в. до н. э. и V в. н. э. Упадок греческой науки отражен лишь небольшим числом имен после I в. до н. э.

Демокрит не признавал бессмертной души, бессмертных богов, пифагорейского мистицизма и верил в существование бесчисленного множества миров. Из семидесяти трех работ, охватывающих все стороны человеческого знания, которые, как полагают, написал Демокрит, не сохранилось ни одной. Все, что мы знаем, почерпнуто из фрагментов, касающихся в основном вопросов этики, и из различных пересказов. То же самое относится и почти ко всем другим древним ионийским ученым.

Обнаружив познаваемость Космоса и существование математической подоплеки природы, пифагорейцы и Платон внесли громадный вклад в развитие науки. Но замалчивание ими неудобных фактов, объявление науки достоянием немногочисленной элиты, их неприязнь к эксперименту, сближение с мистицизмом и одобрение рабовладельческого общества надолго задержали развитие человечества. После долгого мистического сна, когда инструменты научного познания лежали под спудом, ионийский подход, отчасти дошедший до нас через ученых Александрийской библиотеки, в конце концов был открыт вновь. Западный мир опять пробудился. Эксперимент и свободное исследование снова оказались в почете. Забытые книги и фрагменты были прочтены заново. Леонардо, Колумб, Коперник вдохновлялись наследием древнегреческой традиции или самостоятельно восстанавливали ее части. В наше время перешло многое из ионийской науки, но не из политики и религии, а еще та смелость, которая необходима для свободного исследования. Но потрясающие суеверия и убийственные этические двусмысленности пережили века. Мы расколоты античными противоречиями.

Философы школы Платона и их христианские последователи придерживались мнения, что Земля — испорченный, греховный мир, тогда как небеса совершенны и божественны. Фундаментальная идея о том, что Земля является планетой, что мы — граждане Вселенной, была отвергнута и забыта. Эту мысль впервые выдвинул Аристарх, родившийся на Самосе через три столетия после Пифагора. Аристарх был одним из последних ионийских ученых. К тому времени центр интеллектуальной жизни и просвещения уже переместился в великую Александрийскую библиотеку. Аристарх первым поместил Солнце, а не Землю в центр планетной системы, провозгласив, что планеты движутся вокруг Солнца, а не вокруг Земли. Как водится, его труды по этому вопросу были утрачены. Исходя из размеров земной тени на Луне, видимой во время лунного затмения, он заключил, что Солнце намного больше Земли и находится очень далеко от нас. Из этого он мог сделать вывод об абсурдности обращения столь огромного тела, как Солнце, вокруг совсем небольшой Земли. Он поставил Солнце в центр, приняв, что Земля оборачивается вокруг своей оси за одни сутки, а вокруг Солнца — за один год.

Эту идею мы привыкли связывать с именем Коперника, который, по отзыву Галилея, «восстановил и подтвердил», но не изобрел гелиоцентрическую гипотезу*. На протяжении 1800 лет,

* Коперник мог наткнуться на эту идею, читая об Аристархе. Недавно обнаруженные классические тексты будоражили итальянские университеты в тот самый период, когда Коперник обучался там в медицинской школе. В рукописи своей книги Коперник отмечает приоритет Аристарха, однако он убрал ссылку,

прошедших от Аристарха до Коперника, никто не знал действительного расположения планет, хотя оно было с абсолютной ясностью определено еще в 280 году до нашей эры. Эта идея оскорбляла некоторых современников ученого. Раздавались призывы покарать его за безбожие, как это было с Анаксагором, Бруно и Галилеем. Сопrotивление идеям Аристарха и Коперника, своего рода геоцентризм, остается в нашей повседневности: мы продолжаем говорить, что Солнце «восходит» и «сидится». Спустя 2200 лет после Аристарха наш язык продолжает считать Землю неподвижной.

Расстояния, разделяющие планеты, — сорок миллионов километров от Земли до Венеры в момент максимального сближения, шесть миллиардов километров до Плутона — ошеломили бы тех греков, которых возмущало, что Солнце может быть больше Пелопоннеса. Принято было считать, что Солнечная система гораздо компактнее. Если я выставлю перед собой палец и посмотрю на него сначала левым глазом, а затем правым, он словно бы смещается относительно далеких предметов. Чем ближе к глазам я подношу палец, тем больше смещение. По величине этого видимого перемещения, или параллакса, я могу определить расстояние до пальца. Будь мои глаза расставлены пошире, смещение пальца соответственно увеличилось бы. Чем длиннее база, с концов которой мы выполняем два наблюдения, тем больше параллакс и тем лучше удастся измерить дистанцию до удаленного объекта. Но мы живем на движущемся основании, на Земле, которая за шесть месяцев перемещается на 300 000 000 километров с одного края своей орбиты на другой. Наблюдение одного и того же неподвижного небесного объекта с интервалом в шесть месяцев дает возможность измерять очень большие расстояния. Аристарх предполагал, что звезды — это далекие солнца. Он помещал Солнце «среди» неподвижных звезд. Отсутствие заметных звездных параллаксов при движении Земли указывало на то, что звезды намного дальше Солнца. Параллаксы даже ближайших к нам звезд настолько малы, что до изобретения телескопа их не удавалось обнаружить. Звездные параллаксы не были измерены вплоть до XIX века. Только тогда непосредственно на основе греческой геометрии удалось выяснить, что звезды находятся на расстояниях, измеряемых световыми годами.

Существует другой способ измерить расстояние до звезд, который ионийцы вполне могли открыть, хотя, насколько нам известно, они его не применяли. Каждый из нас знает, что чем дальше находится объект, тем меньше он выглядит. Эта обратная пропорциональная зависимость между видимыми размерами и расстоянием лежит в основе перспективы, используемой в живописи и фотографии. Таким образом, чем дальше мы находимся от Солнца, тем меньше будут его видимые размеры и тем слабее будет блеск. Насколько нам нужно удалиться от Солнца, чтобы оно стало выглядеть таким же маленьким и тусклым, как звезда?

перед тем как манускрипт был отправлен в печать. В своем письме Папе Павлу III Коперник указывает: «Согласно Цицерону, Никет полагал, что Земля движется <...> Если верить Плутарху [который полемизирует с Аристархом]... были и другие, кто придерживался такого же мнения. Узнав об этом, я заинтересовался и сам стал размышлять о возможности движения Земли». — *Авт.*

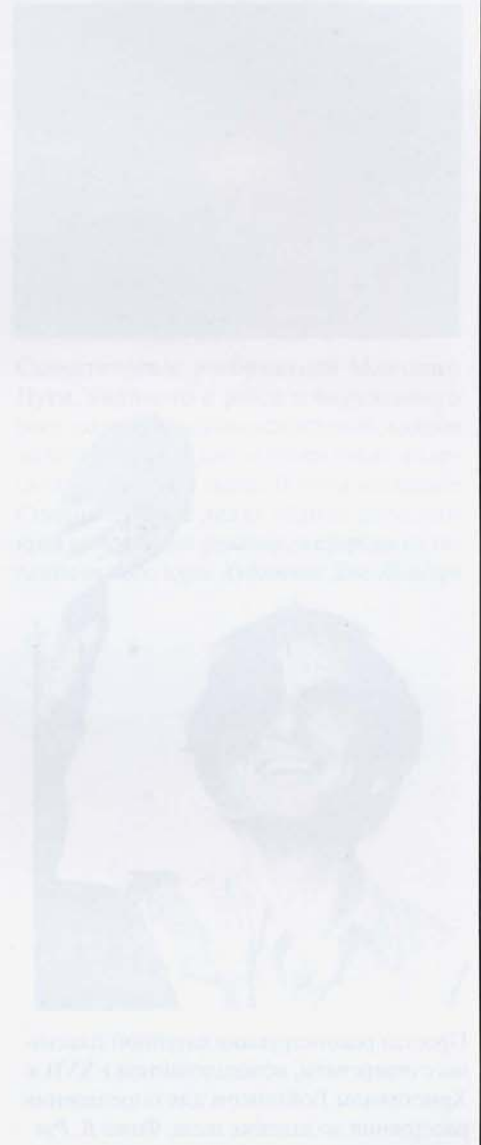

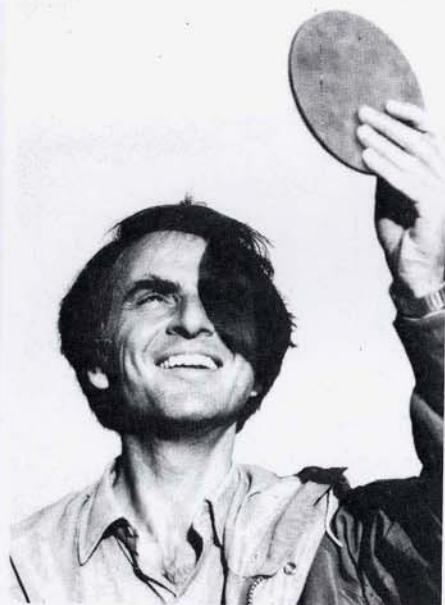

Простая реконструкция латунной пластины с отверстием, использованной в XVII в. Христианом Гюйгенсом для определения расстояния до далеких звезд. Фото Б. Рэя

Или, что то же самое, насколько маленький кусочек Солнца надо взять, чтобы его яркость равнялась яркости звезды?

Один из первых экспериментов, призванных ответить на этот вопрос, был поставлен Христианом Гюйгенсом вполне в ионийских традициях. Гюйгенс просверлил в латунной пластине ряд маленьких отверстий и, держа ее против Солнца, на глаз оценивал, какое из отверстий по яркости соответствует блеску звезды Сириус, которую он наблюдал прошлой ночью. Эффективный* размер такого отверстия оказался равным $1/28\ 000$ видимого размера Солнца. Отсюда он заключил, что Сириус должен находиться в 28 000 раз дальше от нас, чем Солнце, то есть примерно в половине светового года. Удерживать в памяти блеск звезды на протяжении нескольких часов очень трудно, но Гюйгенс великолепно справился с этим. Если бы он знал, что Сириус в действительности ярче нашего Солнца, он получил бы почти правильный ответ: Сириус удален от нас на 8,8 светового года. Тот факт, что Аристарх и Гюйгенс использовали неточные данные и получили неточный результат, не столь важен. Они настолько ясно изложили суть своих методов, что после получения более надежных наблюдений не составляло труда скорректировать выводы.

В промежутке между эпохой Аристарха и временем Гюйгенса люди нашли ответ на вопрос, который так беспокоил меня, мальчишку, подраставшего в Бруклине: что такое звезды? Оказалось, что звезды — это величественные солнца, отделенные от нас световыми годами в безбрежности мирового пространства.

Главный завет Аристарха состоит в следующем: ни мы, ни наша планета не занимаем привилегированного положения в Природе. Впоследствии это суждение было распространено ввысь — на звезды и вширь — на различные группы человеческого общества, распространено с успехом и вопреки непремennomu сопротивлению. Именно ему мы обязаны значительным прогрессом в астрономии, физике, биологии, антропологии, экономике и политике. И вот я думаю, не социальные ли экстраполяционные идеи были основной причиной попыток похоронить ее?

Унаследованные от Аристарха идеи были распространены намного дальше царства звезд. В конце XVIII века Уильям Гершель, придворный музыкант и астроном английского короля Георга III, завершил создание карты звездного неба и обнаружил, что по обе стороны от полосы Млечного Пути находится примерно одинаковое количество звезд; из этого он сделал довольно разумный вывод о том, что мы находимся в центре Галактики**. Перед самым началом Первой мировой войны Харлоу Шепли из Миссури разработал технику измерения расстояний до шаровых звездных скоплений — восхитительных сферически симметричных «звездных куч», напоминающих пчелиный рой. Шепли нашел своего рода стандартную звездную свечу — тип звезд, которые хорошо заметны благодаря своей переменности

* Для уменьшения количества света, проходящего через отверстие, Гюйгенс использовал стеклянные бусины. — *Авт.*

** Это мнимое привилегированное положение Земли — в центре известного на то время мира — заставило А. Р. Уоллеса в своей книге «Место человека во Вселенной» (1903) встать на антиаристарховскую позицию, согласно которой Земля может быть единственной обитаемой планетой. — *Авт.*

и вместе с тем всегда имеют одну и ту же собственную светимость*. Сравнивая видимый блеск таких звезд, обнаруженных в шаровых скоплениях, с их реальной светимостью, определенной по ближайшим к нам светилам этого класса, Шепли смог вычислить, насколько далеко находятся скопления. Точно так же, находясь в поле, мы можем оценить расстояние до фонаря известной мощности по тому слабому свету, который до нас доходит. По сути, это метод Гюйгенса. Шепли открыл, что центр пространственного распределения шаровых скоплений находится не в окрестностях Солнца, а в довольно отдаленном районе Млечного Пути, в направлении созвездия Стрельца. Напрашивалась мысль, что почти сотня изученных шаровых скоплений обращается вокруг массивного центра Галактики.

В 1915 году Шепли нашел в себе смелость предположить, что Солнечная система — окраина, а не ядро нашей Галактики. Гершеля ввело в заблуждение большое количество поглощающей свет пыли в созвездии Стрельца; он никак не мог узнать об огромном числе звезд, которые скрываются позади нее. Теперь нам хорошо известно, что мы живем примерно в 30 000 световых лет от ядра Галактики, на краю спирального рукава, где плотность распределения звезд относительно невелика. Возможно, на планете, обращающейся вокруг звезды в ядре Галактики или в центре одного из исследованных Шепли шаровых скоплений, обитают живые существа. Они могут лишь пожалеть нас, которым дано созерцать невооруженным глазом скромную пригоршню светил, тогда как их небеса буквально сияют звездами. Вблизи центра Млечного Пути нашему взгляду открылись бы не тысячи, а миллионы ярких небесных огней. Даже с заходом Солнца (или нескольких солнц) не наступала бы ночная тьма.

В начале XX века астрономы считали, что в нашем Космосе существует только одна галактика — Млечный Путь, хотя еще в XVIII столетии Томас Райт из Дурбана и Иммануил Кант из Кёнигсберга догадывались: видимые в телескоп светящиеся спиральные образования — другие галактики. Кант высказывал недвусмысленное предположение, что объект М31 в созвездии Андромеды — еще один «млечный путь», состоящий из огромного числа звезд, и предложил для таких объектов романтический термин «островные вселенные». Некоторые ученые пробовали разрабатывать идею о том, что спиральные туманности являются не островными вселенными, а относительно близкими конденсирующимися облаками межзвездного газа, возможно, как раз такими, из которых образуются планетные системы. Чтобы оценить расстояние до спиральных туманностей, на роль стандартной свечи требовался другой класс значительно более ярких звезд. Такие звезды, обнаруженные в М31 Эдвином Хабблом в 1924 году, оказались невероятно тусклыми, и тогда стало ясно, что М31 находится на громадном расстоянии, которое по современным оценкам составляет более двух миллионов световых лет. Но если туманность М31 расположена столь далеко, она не может быть межзвездным облаком; она намного больше и представляет

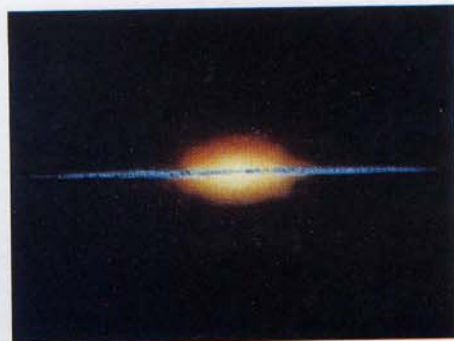

Схематическое изображение Млечного Пути, видимого с ребра и окруженного роем шаровых звездных скоплений, каждое из которых содержит от сотен тысяч до десяти миллионов звезд. В этом масштабе Солнце и Земля лежат вблизи внешнего края спиральных рукавов, в стороне от галактического ядра. *Художник Дж. Ломберг*

* Речь идет о цефеидах (звездах типа дельты Цефея), долгопериодических переменных светил, период изменения блеска которых достаточно жестко связан со светимостью. Ради простоты изложения Саган говорит, что они имеют одинаковую светимость. — *Пер.*

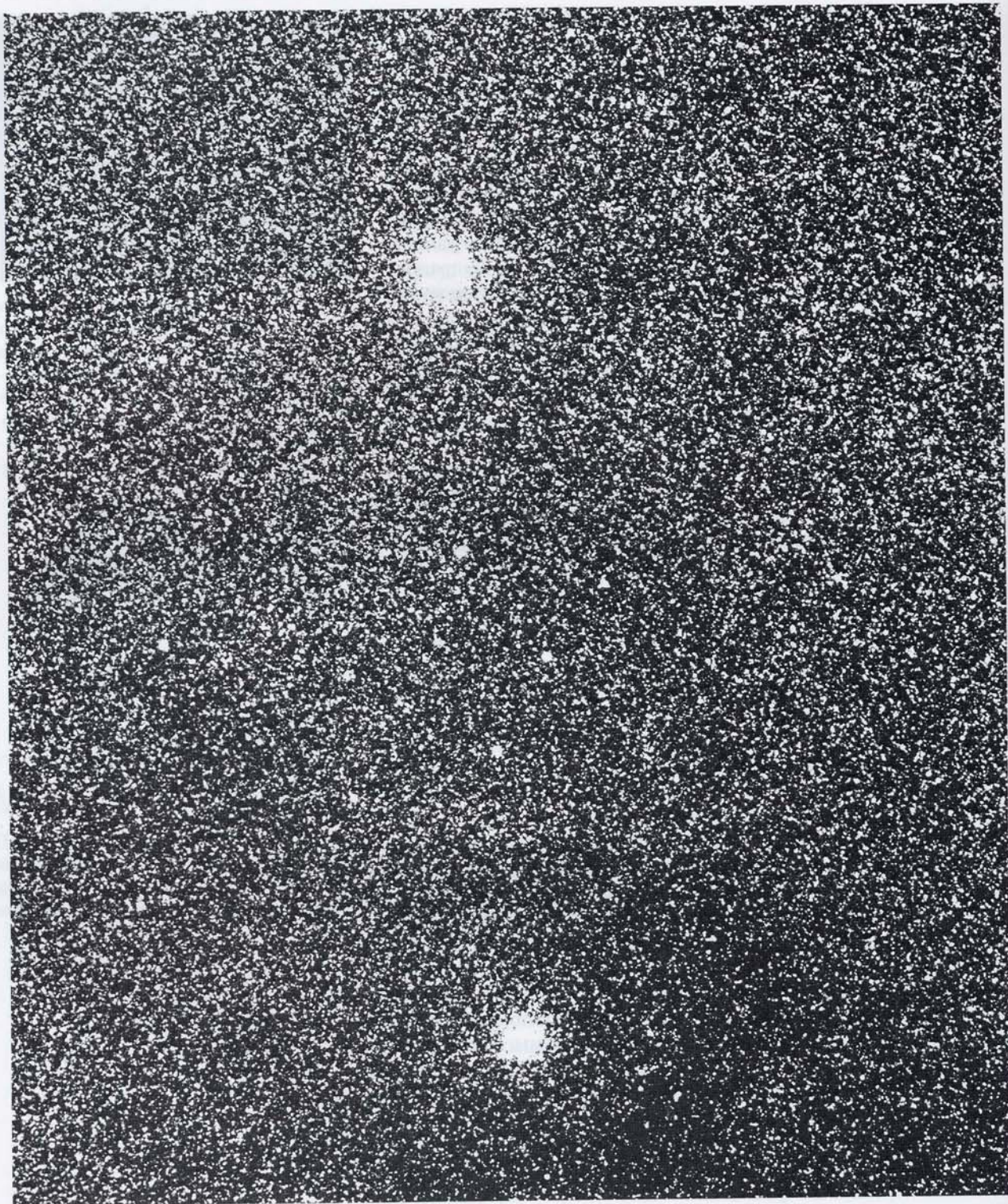

Шаровые звездные скопления притягиваются к массивному центру галактики Млечный Путь. Многие из них составляют обширное сферическое гало из звезд и звездных скоплений, которое охватывает нашу спиральную галактику. Лишь относительно небольшое их число концентрируется вблизи ядра галактики. На планетах у этих солнц небо будет сверкать неисчислимыми звездами. Эти шаровые звездные скопления носят обозначения NGC 6522 и NGC 6528. NGC — сокращение от New General Catalog — Новый общий каталог. Этот обширный список скоплений и галактик впервые был подготовлен в 1888 г. С разрешения Национальной обсерватории Китт-Пик. © Ассоциация университетов для астрономических исследований (AURA, Inc.), Национальная обсерватория Китт-Пик

собой огромную галактику, заслуживающую отдельного исследования. А другие, более тусклые галактики должны располагаться еще дальше. Сотнями миллиардов разбросаны они в темноте до самых границ известного Космоса.

Сколько существует на свете человек, столько ищет он свое место в Космосе. И на заре становления вида (когда наши пращуры любовались на звезды), и в пору ионийских ученых Древней Греции, и в наш век мы всегда задавались вопросами: где мы? кто мы? Мы обнаружили, что живем на малозначительной планете возле неприметной звезды, затерянной между двумя спиральными рукавами на окраине галактики, которая входит в состав относительно небольшого скопления галактик, где-то в забытом углу Вселенной, содержащей больше галактик, чем людей на Земле. Эта картина появилась благодаря нашей решимости идти до конца по пути построения и проверки мысленных моделей небесных явлений: Солнца как раскаленного докрасна камня, звезд как небесных огней, Галактики как спинного хребта ночи.

Со времен Аристарха каждый шаг по пути наших поисков уводил нас все дальше с центра космической сцены. У нас было мало времени, чтобы приспособиться к этим новым фактам. Открытия Шепли и Хаббла сделаны уже при жизни многих наших современников. Есть еще такие, кто втайне сожалеет об этих великих открытиях, кто считает каждый такой шаг унижением, кто в глубине души продолжает сожалеть о мире, центром и смыслом которого была Земля. Но если мы намерены иметь дело с Космосом, его надо понимать, даже если он не оправдывает наших незаслуженных надежд на некое преимущественное положение. Понимание того, где мы живем, является важнейшим предусловием усовершенствования окружающей действительности. И знание того, что находится по соседству, тоже помогает в этом деле. Если уж мы так страстно желаем величия нашей планете, то в состоянии кое-что сделать для него. Смелостью наших вопросов и глубиной ответов мы можем придать значимость нашему миру.

Мы отправились в наше космическое путешествие с вопросом, которым человечество озаботилось еще в детстве и который задавало вновь и вновь с неизбывным удивлением устами каждого нового поколения: что такое звезды? Стремление к исследованию лежит в основе нашей природы. Мы начинали как кочевники и остаемся странниками. Мы слишком засиделись на берегу океана. И наконец мы готовы отправиться к звездам.



Гипотетическая ледяная планета в системе туманности Кольцо в созвездии Лиры. Окружающая центральную звезду внешняя атмосфера медленно расширяется, формируя многоцветную оболочку из светящегося газа. Эта система находится на расстоянии 1500 световых лет, и, возможно, в далеком будущем человечество до нее доберется. Художник Д. Эгги

Глава VIII

ПУТЕШЕСТВИЯ В ПРОСТРАНСТВЕ И ВРЕМЕНИ

Никто не живет дольше, чем мертвое дитя...
Небеса и Земля так же стары, как и я, и десять тысяч вещей суть одна.

Чжуан-цзы. Китай. Ок. 300 г. до н. э.

Мы слишком нежно любили звезды, чтобы бояться ночи.

*Эпитафия на могиле
двух любителей астрономии*

Звезды царапают в наших зрачках свои
холодные саги,
Искрящиеся песни непобедимого космоса.

Харт Крейн. Мост

Морской прибой... Полоса его то приближается, то отступает, отчасти из-за влияния приливов и отливов. Луна и Солнце далеки, но их притяжение здесь, на Земле, не только реально, но и зримо. Берег моря напоминает нам о Космосе. Песчинки, примерно одинаковые по размеру, возникли из камней, которые на протяжении веков терлись и соударялись, шлифуя и разрушая друг друга под действием морских волн и ветра, приводимых в движение далекими Луной и Солнцем. А еще берег напоминает нам о времени. Мир намного старше человеческого рода.

В пригоршне песка около 10 000 песчинок, больше, чем звезд, видимых в ясную ночь невооруженным глазом. Но звезды, которые мы можем увидеть, это лишь ничтожная доля тех, что существуют. По ночам нашему взгляду открывается горстка ближайших светил. Между тем Космос безмерно богат. Светил во Вселенной больше, чем песчинок на всех берегах планеты Земля.

Вопреки всем стараниям древних астрономов и астрологов разглядеть на небе фигуры, созвездия не более чем произвольно выделенные группы светил, состоящие из относительно тусклых звезд, которые кажутся нам яркими, поскольку расположены не слишком далеко, и весьма ярких, но

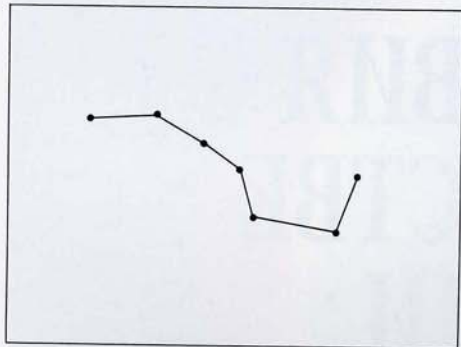

Большая Медведица, видимая с Земли

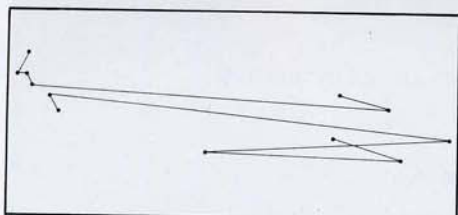

сбоку

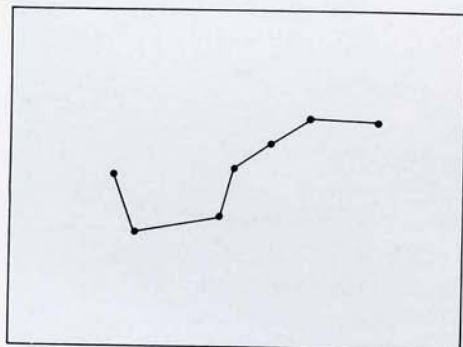

сзади

Большая Медведица, как она видна с Земли (*вверху*), сбоку (*посередине*) и сзади (*внизу*). Последние два вида открылись бы нам, если бы мы могли расположиться для наблюдения примерно в 150 световых годах от Земли.

расположенных дальше. Расстояние до любой звезды настолько велико, что с высокой степенью точности его можно считать одинаковым для всех мест на поверхности Земли. Именно поэтому рисунок созвездий не меняется, когда мы перемещаемся, скажем, из советской Средней Азии на американский Средний Запад. В астрономическом масштабе СССР и США — одно и то же место. Светила любого созвездия настолько далеки, что, оставаясь на Земле, мы не можем увидеть их расположение в трех измерениях. Средняя дистанция между звездами составляет несколько световых лет, а световой год, если помните, это примерно десять триллионов километров. Чтобы рисунок созвездий заметно изменился, надо преодолеть путь, сравнимый по протяженности с расстоянием между звездами, переместиться на несколько световых лет. Тогда некоторые близкие к нам звезды словно бы покинут свои созвездия, а вместо них появятся другие, и вид звездного неба станет совершенно иным.

Наши технологии пока даже близко не подошли к тому, чтобы позволить совершить такую межзвездную прогулку, по крайней мере за разумное время. Но можно заложить в компьютер информацию о положении в трехмерном пространстве всех близких к нам звезд и дать ему задание отправиться в небольшое виртуальное путешествие — например, облететь вокруг группы ярких звезд, составляющих ковш Большой Медведицы, — и посмотреть, как при этом будут меняться созвездия. Яркие звезды созвездий обычно соединяют на картах пунктирными линиями. Изменив перспективу, мы заметим, как искажаться. Обитатели планет у далеких звезд видят на ночном небе совершенно иные созвездия — другой тест Роршаха* для другого разума. Возможно, когда-нибудь, через несколько столетий, земной космический корабль, развив невероятную скорость, сможет совершить такое путешествие, и тогда перед ним предстанут новые созвездия, которые прежде людям доводилось видеть только на экранах компьютеров.

Очертания созвездий меняются не только в пространстве, но и во времени, не только при смене точки наблюдения, но и при достаточно долгом ожидании. Некоторые звезды движутся вместе, образуя группы, или скопления. Бывает и такое, что одиночная звезда очень быстро перемещается по отношению к своим соседям. Рано или поздно подобные светила покидают свое прежнее созвездие и переходят в другое. Порой одна из звезд двойной системы взрывается, разрушая гравитационные узы, которые удерживали ее компаньона, и тот выбрасывается в космос с той скоростью, с какой двигался по орбите. Получается что-то вроде звездной пращи. А еще звезды рождаются, живут и умирают. Если мы подождем достаточно долго, на небе появятся новые светила, а старые исчезнут. Медленно и постепенно рисунок звездного неба меняется.

Вид созвездий заметно преобразился даже за те несколько миллионов лет, в течение которых человек существует как биологический вид. Посмотрим, например, как трансформировался

* Тест Роршаха — психологический тест, применяемый для исследования личности. Испытуемому предлагается дать интерпретацию стандартному набору чернильных пятен различной формы и назвать возможные ассоциации. Считается, что особенности личности испытуемого определяют то, что он видит в кляксе. Тест разработан швейцарским психиатром Германом Роршахом (Rorschach; 1884—1922). — Ред.

знакомый всем ковш Большой Медведицы. Наш компьютер позволяет перемещаться не только в пространстве, но и во времени. Отправившись в прошлое, мы увидим, как звезды ковша приходят в движение. Миллион лет назад они образовывали на небе совершенно иной рисунок, который больше напоминал копье. Так что, случись вашей машине времени неожиданно сломаться где-нибудь в отдаленном прошлом, по расположению звезд вы хотя бы примерно определите, в какую эпоху попали: если вместо ковша на небе красуется копье — вы в среднем плейстоцене*.

Мы можем также попросить компьютер перенести знакомые нам созвездия в будущее. Возьмем, к примеру, зодиакального Льва. Зодиак — пояс из двенадцати созвездий, расположенных вдоль видимого пути Солнца по небу. Название это имеет общий корень со словами «зоопарк» и «зоология», поскольку в рисунке большинства зодиакальных созвездий, как и в случае со Львом, человеческая фантазия усмотрела очертания животных. Через миллион лет Лев уже не будет напоминать царя зверей. Возможно, наши далекие потомки назовут его Радиотелескопом, хотя, я полагаю, через миллион лет радиотелескоп превратится в такую же архаику, какой нам сегодня кажется копье с каменным наконечником.

Контур незодиакального созвездия Ориона, небесного охотника**, образуют четыре яркие звезды. Почти пополам его делит диагональная линия из трех звезд, называемая поясом Ориона. Три менее яркие звезды, как бы свисающие с пояса, принято считать мечом легендарного охотника. На самом деле средняя звезда меча и не звезда вовсе, а огромное газовое облако, где прямо сейчас рождаются светила. Оно называется туманностью Ориона. Многие звезды в созвездии Ориона горячие и молодые, они очень быстро эволюционируют и завершают свою жизнь колоссальными космическими взрывами — вспышками сверхновых. Они рождаются и умирают за время порядка нескольких десятков миллионов лет. Если с помощью компьютера мы резко ускорим течение времени в Орионе, нам откроется потрясающее зрелище: многие из его звезд будут рождаться и умирать на наших глазах, мерцая и вспыхивая, подобно огням ночного салюта.

Ближайшим космическим соседом Солнца является альфа Центавра. Это тройная звездная система: две звезды обращаются вокруг друг друга, а третья, Проксима Центавра, на почтительном расстоянии движется по орбите вокруг этой пары. Орбита проходит таким образом, что сейчас Проксима является самой близкой к Солнцу из известных звезд, отсюда и название (лат. *proxima* — ближайшая. — *Пер.*). Большинство звезд входит в состав двойных и множественных звездных систем. Наше одинокое Солнце в некотором роде аномалия.

Бета Андромеды — вторая по яркости звезда в созвездии Андромеды — находится от нас на расстоянии семидесяти пяти световых лет. Прежде чем достигнуть Земли, свет ее три четверти

* Последний из периодов геологической истории Земли делят на плейстоцен, начавшийся 1,6–2 млн. лет назад, и голоцен, начавшийся после окончания последнего оледенения, около 10–11 тысяч лет назад. Различают нижний (до 700 тыс. лет назад), средний (700 тыс. — 125 тыс. лет назад) и верхний плейстоцен. Таким образом, Саган допустил небольшую неточность: ковш Большой Медведицы будет напоминать копье не в среднем плейстоцене, а в конце нижнего. — *Пер.*

** Орион — в греческой мифологии охотник-великан, превращенный Зевсом в созвездие. — *Ред.*

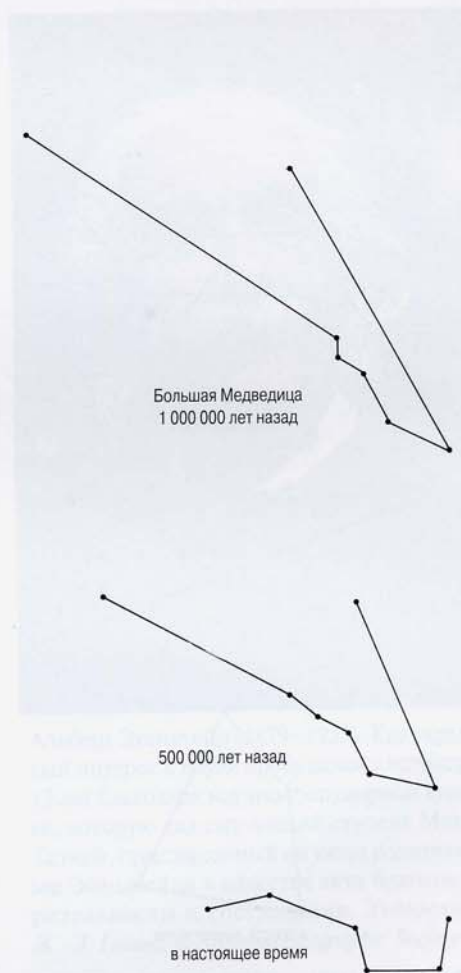

Рассчитанные на компьютере изображения Большой Медведицы, какой она виделась с Земли миллион и полмиллиона лет назад. Внизу для сравнения приведен ее современный вид.

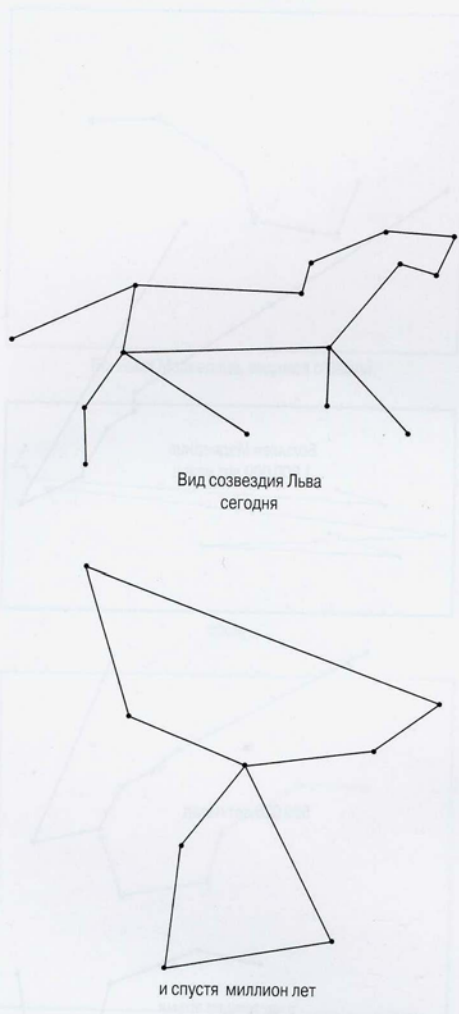

Рассчитанный на компьютере вид созвездия Льва с нашей планеты спустя миллион лет. Вверху для сравнения — его современный вид.

века пересекает мрак межзвездного пространства. Если в прошлый вторник случилось невероятное событие и эта звезда взорвалась, мы не узнаем об этом еще семьдесят пять лет. Именно столько времени понадобится, чтобы это поразительное известие, распространяющееся со скоростью света, преодолело чудовищное межзвездное расстояние. Когда наблюдаемый нами сегодня свет беты Андромеды отправился в путь, здесь, на Земле, молодой Альберт Эйнштейн, работавший чиновником швейцарского патентного бюро, только что опубликовал свою знаменитую специальную теорию относительности.

Пространство и время тесно переплетены. Мы не можем взглянуть в космос, не оглядываясь в прошлое. Свет движется очень быстро. Но космическое пространство пустынно, а звезды крайне далеки друг от друга. Семьдесят пять или менее того световых лет — совсем небольшая дистанция в сравнении с другими астрономическими расстояниями. До центра нашей Галактики, Млечного Пути, свет Солнца идет 30 000 лет. А между нашей и ближайшей к ней спиральной галактикой М31 в созвездии Андромеды пролегает 2 000 000 световых лет. Когда М31 испускала наблюдаемый сегодня свет, на Земле еще не было людей, хотя наши предки быстро приближались к нашему нынешнему виду. От Земли до самых далеких квазаров восемьдесят миллиардов световых лет. Мы видим их такими, какими они были задолго до того, как сконденсировалась Земля, и даже раньше, чем образовался Млечный Путь.

Связь пространства и времени не ограничивается областью астрономических объектов, но лишь они одни настолько удалены от нас, что конечность скорости света становится существенной. Когда вы смотрите на приятеля, находящегося в трех метрах от вас, в другом конце комнаты, вы видите его не таким, какой он есть «сейчас», а лишь таким, каким он был одну стомиллионную долю секунды назад. $[(3 \text{ м}) / (3 \cdot 10^8 \text{ м/с}) = (1/10^8 \text{ с}) = 10^{-8} \text{ с}]$ или одна сотая микросекунды. В этом расчете мы просто разделили расстояние на скорость, чтобы получить время движения.] Конечно, разница между тем, как ваш приятель выглядит «сейчас» и как он выглядел одну стомиллионную долю секунды тому назад, слишком ничтожна, чтобы ее можно было заметить. Зато, когда мы наблюдаем квазар в восьми миллиардах световых лет от нас, тот факт, что нам он виден, каким был восемь миллиардов лет назад, может оказаться очень существенным. (Например, некоторые астрономы считают, что квазары — это взрывы, чаще случающиеся на ранних этапах эволюции галактик. В таком случае более далекие, а значит, наблюдаемые в более раннем возрасте галактики должны чаще выглядеть как квазары. И действительно, на расстояниях свыше пяти миллиардов световых лет число видимых квазаров растет.)

Два межзвездных космических аппарата «Вояджер», самые быстрые из устройств, когда-либо запускавшихся с Земли, сейчас двигаются со скоростью около одной десятитысячной скорости света. Чтобы достичь ближайшей звезды, им потребуется 40 000 лет. Смеем ли мы надеяться когда-нибудь покинуть Землю и за разумное время преодолеть громадное расстояние до ближайшей к нам Проксимы Центавра? Можно ли приблизиться к скорости света? И вообще, что за магическое число — эта самая скорость света? Сможем ли мы когда-нибудь двигаться быстрее, чем свет?

Если бы в 1890 году вы отправились прогуляться по прекрасным пригородам Тосканы, то, возможно, встретили бы на дороге, идущей в Павию, длинноволосого подростка, недавно отчислен-

ного из школы. В Германии учителя заявили, что он ни к чему не годен, что его вопросы нарушают порядок в классе и что ему лучше покинуть школу. Так он и поступил, отправившись бродить по Северной Италии и, наслаждаясь свободой, размышлять о вещах, весьма далеких от того, что ему пытались вдолбить в очень дисциплинированной прусской школе. Его имя было Альберт Эйнштейн, и его размышления изменили наш мир.

Воображение молодого человека было захвачено «Народной книгой о естественных науках» Бернштейна — научно-популярным изданием, где на первой же странице говорилось о поразительной скорости, с которой электричество распространяется по проводам, а свет — в пространстве. Эйнштейн задался вопросом, как выглядел бы мир, странствуя мы вместе со световой волной. Путешествия со скоростью света! Что за всепоглощающая, волшебная мысль для мальчишки на проселке посреди округи, где все горит и переливается рябью солнечных бликов! Вы не сможете обнаружить световую волну, если путешествуете вместе с ней. Начав движение на гребне волны, вы на нем и останетесь, потевряв всякое представление о том, что имеете дело с волной. На скорости света происходит что-то странное. Чем больше Эйнштейн думал над такими вопросами, тем больше они его беспокоили. Стоило вообразить движение со скоростью света, как повсюду возникали парадоксы. Некоторые идеи были приняты за истину без достаточно тщательного осмысления. Эйнштейн поставил простые вопросы, которые следовало бы задать несколько сот лет назад. Например, что мы имеем в виду, когда говорим, что два события произошли одновременно?

Представьте себе, что я еду навстречу вам на велосипеде. На перекрестке я чуть не сталкиваюсь, так по крайней мере мне кажется, с конной повозкой. Я уворачиваюсь и едва не попадаю под копыта. Теперь вообразите, что и телега, и велосипед двигаются со скоростью, близкой к скорости света. Если вы стоите поодаль на обочине, повозка движется перпендикулярно линии вашего взгляда. Меня вы видите благодаря отраженному в вашу сторону солнечному свету. Не следует ли из этого, что моя скорость должна быть прибавлена к скорости света и что меня вы увидите существенно раньше, чем повозку? Не должны ли вы заметить, как я уворачиваюсь от повозки, прежде чем увидите, как она появляется на перекрестке? Не случится ли так, что мое появление на перекрестке совпадает по времени с появлением повозки только с моей точки зрения, но не с вашей? Может ли быть так, что я едва не испытал столкновение с повозкой, в то время как вам покажется, что я обогнул пустоту и бодро покатил себе в сторону города Винчи? Это все любопытные и тонкие вопросы. Они бросают вызов очевидному. Вот почему до Эйнштейна никто над ними не задумывался. Начав с таких элементарных вопросов, Эйнштейн фундаментально переосмыслил картину нашего мира и произвел революцию в физике.

Чтобы познать мир, чтобы уберечься от логических парадоксов при движении с высокими скоростями, существуют определенные правила, заповеди Природы, которые должны соблюдаться. В своей специальной теории относительности Эйнштейн систематизировал эти правила. Свет, отраженный или испущенный любым объектом, распространяется всегда с одной и той же скоростью независимо от того, движется объект или покоится: *Не добавляй скорость твою к скорости света.* Кроме того, ни один материальный объект не может двигаться быстрее света: *Не двигайся скорее света, тако же и с равной ему быстротой.* Физи-

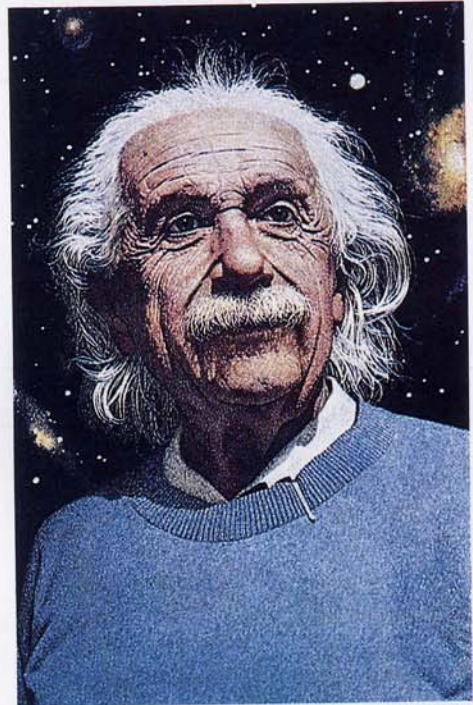

Альберт Эйнштейн (1879–1955). Его скрытый интерес к науке пробудился в возрасте 12 лет благодаря научно-популярной книге, которую дал ему нищий студент Макс Талмей, приглашенный на ужин родителями Эйнштейна в качестве акта благотворительности и сострадания. Художник Ж.-Л. Гоанс. © National Geographic Society

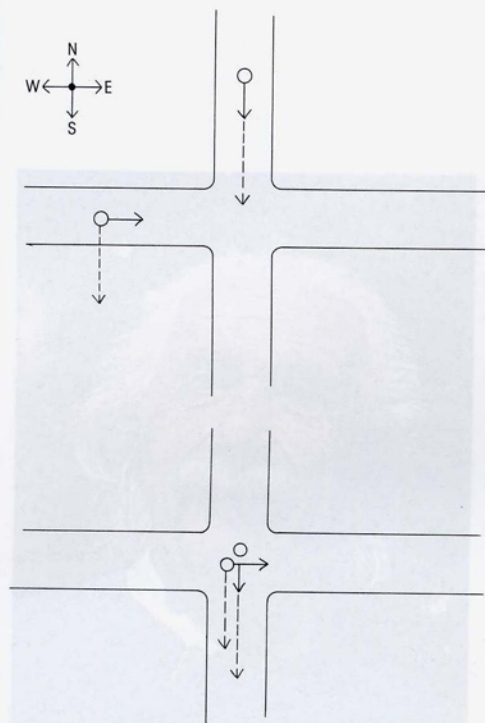

Парадокс одновременности в специальной теории относительности. Наблюдатель стоит к югу от перекрестка. Велосипедист приближается с севера со скоростью, указанной сплошной стрелкой. Свет, отраженный велосипедистом, движется к наблюдателю с более высокой скоростью, указанной пунктирной стрелкой. Поезд движется к перекрестку с запада, ее скорость также указана сплошной стрелкой, а свет, отраженный ею на юг, распространяется со скоростью, отмеченной соответствующей пунктирной стрелкой. Если к скорости света надо прибавить скорость велосипедиста (поскольку он приближается к наблюдателю), то свет от него дойдет до наблюдателя раньше, чем свет от поезда, и то, что воспринималось участниками движения почти как столкновение, будет совершенно иначе видеться наблюдателю. Тщательные эксперименты показывают, что подобного не происходит. Парадокс замечен, только если велосипед движется со скоростью, очень близкой к световой. Парадокс находит разрешение в том, что скорость света должна быть независима от скорости движущегося объекта.

ка не запрещает вам сколь угодно близко подойти к скорости света; значение в 99,9 процента скорости света не вызывает никаких возражений. Но оставшуюся десятую долю процента вам не преодолеть, как бы вы ни старались. Для того чтобы мир был логически согласован, в нем должна существовать абсолютная предельная скорость. В противном случае можно будет достичь любой скорости, отталкиваясь от движущейся платформы.

На рубеже XIX и XX веков в Европе многие верили в привилегированные системы отсчета: в преимущество культуры и политической организации Германии, или Франции, или Англии перед культурой и политическим строем других стран; в превосходство европейцев над прочими народами, которые за счастье должны почитать колонизацию. Социальные и политические приложения идей Аристарха и Коперника отвергались или игнорировались. Молодой Эйнштейн выступил против представления о привилегированных системах отсчета в физике, равно и в политике. Во Вселенной, заполненной беспорядочно движущимися звездами, не может быть ничего пребывающего «в состоянии покоя», не может быть системы отсчета, из которой наблюдать Вселенную было бы предпочтительнее. Именно в этом заключается смысл слова *относительность*. Идея очень проста, несмотря на то что считается загадочной: при наблюдении и описании Вселенной ни одно место не имеет преимущества перед другим. Законы природы должны быть одинаковы независимо от того, кто их описывает. Если это правда — а было бы крайне странно, окажись наше малозначительное местопребывание в космосе чем-то особенным, — никто не может двигаться быстрее света.

Мы слышим удар хлыста потому, что его кончик достигает сверхзвуковой скорости и порождает ударную волну, небольшой акустический удар. Раскаты грома имеют ту же природу. Когда-то считалось, что самолеты не могут летать быстрее звука. Сегодня сверхзвуковые полеты — обычное дело. Но световой барьер отличается от звукового. Его преодоление не является инженерной задачей, наподобие той, которую решали создатели сверхзвуковых истребителей. Это фундаментальный закон природы, такой же основополагающий, как гравитация. Мы не наблюдаем явлений, подобных раскатам грома или щелчкам хлыста, которые указывали бы на возможность движения в вакууме со скоростью выше скорости света. Зато существует огромное множество примеров — например, ускорители элементарных частиц или атомные часы, — которые находятся в точном количественном согласии со специальной теорией относительности.

В отличие от света, со звуком не возникает проблемы одновременности, поскольку звук распространяется через материальную среду, например воздух. Когда вы беседуете с другом, звуковые волны достигают вас благодаря движению молекул воздуха. Свет же распространяется в вакууме. На движение молекул накладывается ряд ограничений, которые к вакууму неприменимы. Свет Солнца приходит к нам через пустое пространство, но как бы мы ни прислушивались, нам не услышать шума солнечных пятен и грохота солнечных вспышек*. До появления теории относительности считалось, что свет распространяется через осо-

* В последнее время стало возможно изучать акустические колебания на Солнце в реальное время, наблюдая подъемы и опускания солнечной поверхности. Появилось особое направление исследований — гелиосейсмология. Это, конечно, не меняет того факта, что непосредственно до Земли солнечные звуковые колебания не доходят. — Пер.

бую всепроникающую среду — «светоносный эфир». Однако знаменитый эксперимент Майкельсона—Морли продемонстрировал, что эфира не существует.

Иногда приходится слышать разговоры о движении со сверхсветовыми скоростями. В таких случаях нередко говорят о путешествии «со скоростью мысли». Это очень глупое сравнение — особенно если учесть, что скорость передачи нервных импульсов нейронами сравнима со скоростью ослиной повозки. Человеческие существа додумались до теории относительности, и это говорит о том, что мы достаточно умны, однако я не уверен, что нам стоит хвастаться скоростью нашей мысли. А вот электрические импульсы в современных компьютерах действительно распространяются почти со скоростью света.

Специальная теория относительности, полностью завершенная Эйнштейном, когда ему было около двадцати пяти лет, подтверждается всеми экспериментами, выполненными для ее проверки. Возможно, завтра кто-нибудь изобретет теорию, которая согласуется со всеми нашими знаниями, избегает парадоксов в вопросах одновременности, не нуждается в привилегированной системе отсчета и при этом допускает путешествия со сверхсветовыми скоростями. Но я в этом очень сильно сомневаюсь. Эйнштейновский запрет на движение быстрее света как будто бы противоречит здравому смыслу. Однако почему в этом вопросе мы должны доверять нашему здравому смыслу? Почему наш опыт, полученный при скоростях около 10 километров в час, должен распространяться на законы природы, действующие при скоростях около 300 000 километров в секунду? Теория относительности устанавливает границы того, что может совершить человек. Но Вселенная вовсе не обязана идти на поводу у наших амбиций. Специальная теория относительности лишает нас одного из способов достигнуть звезд — при помощи сверхсветовых космических кораблей. Но она же искушает нас, предлагая иной, совершенно неожиданный способ.

Давайте, вслед за Георгием Гамовым*, вообразим себе место, где скорость света вместо действительных 300 000 километров в секунду имеет очень скромную величину, например 40 километров в час, но также является предельно допустимой. (Не существует наказания за нарушение законов природы, ибо не бывает самих преступлений: природа так управляет вещами, что попать ее законы просто невозможно.) Представьте, что, управляя скутером, вы набираете скорость, близкую к скорости света. (Теория относительности изобилует фразами, которые начинаются словами: «Представьте себе...» Эйнштейн называл такие упражнения *Gedankenexperiment*, то есть мысленными экспериментами.) По мере приближения к скорости света вам становится видно, что скрывается за углами, мимо которых вы проезжаете. Хотя вы смотрите прямо вперед, предметы, находящиеся позади вас, появляются в переднем поле зрения. Когда вы вплотную приблизитесь к скорости света, мир с вашей точки зрения будет выглядеть очень странно: почти весь он сожмется в маленькое круглое окошко, находящееся прямо перед вами. С точки зрения неподвижного наблюдателя отраженный от вас



Дорожный знак, насмех поставленный возле итальянского городка Винчи. Он гласит: «Добро пожаловать в Винчи. Ограничение скорости света: 40 километров [в час]». Фото Э. Дрюян

* Гамов, Георгий (1904–1968) — крупный физик-теоретик, член-корреспондент Академии наук СССР, с 1935 г. жил и работал в США. На счету Гамова по крайней мере три крупнейших научных достижения: первая квантовомеханическая теория радиоактивного альфа-распада, гипотеза «горячей Вселенной», лежащая в основе современной космологии Большого Взрыва, и предсказание триплетной структуры генетического кода. — Пер.

свет краснеет, когда вы удаляетесь, и смещается в синюю сторону при вашем возвращении. Если вы приближаетесь к наблюдателю на скорости, почти равной скорости света, вас окутывает жуткое цветное сияние: ваше невидимое обычно инфракрасное излучение смещается в сторону более коротких волн видимого спектра. Вы сжимаетесь в направлении своего движения, ваша масса возрастает, а ход времени для вас замедляется — захватывающее следствие движения с околосветовой скоростью называется растяжением времени. Однако наблюдатель, движущийся вместе с вами, — допустим, у скутера есть второе сиденье — не заметит ни одного из описываемых эффектов.

Эти странные и поначалу озадачивающие предсказания специальной теории относительности являются истинными в самом глубоком смысле, насколько вообще что-либо в науке может быть истинным. Происходящие изменения определяются относительным движением объектов. И это реальные изменения, а не оптический обман. Их можно продемонстрировать, опираясь на несложную математику, в основном на алгебру, изучаемую на первом курсе университета, и поэтому они доступны пониманию любого образованного человека. Они также находятся в согласии с многочисленными экспериментами. Очень точные часы, перевозимые на самолете, немного замедляют свой ход по сравнению с неподвижными. Ускорители элементарных частиц конструируются с учетом увеличения массы с ростом скорости; если бы в их конструкции данный эффект не учитывался, разогнанные частицы врезались бы в стены ускорителя и экспериментальная ядерная физика не многого достигла бы. Скорость есть расстояние, деленное на время. Поскольку при околосветовой скорости нельзя складывать скорости тем простым способом, какой используется в повседневной жизни, от привычных нам представлений об абсолютном пространстве и абсолютном времени, не зависящих от вашего *относительного* движения, придется отказаться. Вот почему вы сжимаетесь. В этом причина замедления хода времени.

Путешествуя с околосветовой скоростью, вы почти не постареете, но ваши друзья и родственники, оставшиеся дома, будут стареть в обычном темпе. Представьте себе, какая разница обнаружится между вами, чей возраст за время релятивистского путешествия почти не увеличился, и вашими друзьями, которые прожили, возможно, десятки лет! Полет с околосветовой скоростью — своего рода эликсир долголетия. Благодаря тому что время замедляется с приближением к скорости света, теория относительности дает нам шанс достигнуть звезд. Но возможно ли с инженерной точки зрения развить околосветовую скорость? Можно ли построить звездолет?

Тоскана не только место, где юный Эйнштейн обдумывал некоторые свои идеи; она была домом другому великому гению, жившему на 400 лет раньше, — Леонардо да Винчи, который любил взбираться на холмы и обозревать землю с большой высоты, как если бы он птицей парил в воздухе. Он первым стал рисовать перспективы ландшафтов, городов и крепостей, видимые с воздуха. Среди множества интересов и увлечений Леонардо — живописи, скульптуры, анатомии, геологии, естественной истории, военной и гражданской инженерии — числится одна великая страсть — изобретение и изготовление машины, способной летать. Он набрасывал эскизы, конструировал модели, строил полноразмерные прототипы, но ни один из них не работал. Тогда просто не существовало достаточно мощного и легкого двигателя. И тем не менее его

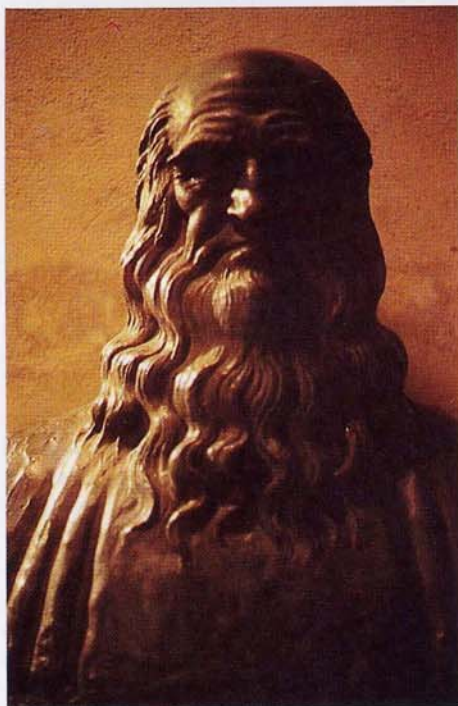

Бюст Леонардо да Винчи (1452–1519) в Музее Леонардо в городе Винчи. Фото автора

конструкции были замечательны и воодушевляли инженеров будущего. Сам Леонардо тяжело переживал свои неудачи. Но вряд ли их следует ставить ему в вину. Он был пленником XV века.

Нечто подобное приключилось в 1939 году, когда группа инженеров, называвшая себя Британским межпланетным обществом, строила корабль для полета людей на Луну, опираясь на технологии 1939 года. Его конструкция не имела ничего общего с устройством космического корабля «Аполлон», совершившего этот полет три десятилетия спустя, но она внушала мысль, что полет на Луну рано или поздно станет инженерной реальностью.

Сегодня уже существуют эскизы космических кораблей для полета человека к звездам. Ни один из них не предполагает запуск непосредственно с Земли. Они должны собираться на околоземной орбите и уже оттуда отправляться в долгие межзвездные путешествия. Один из таких проектов получил название «Орион» в честь созвездия, что напоминает: его главная цель — звезды. В проекте «Орион» предлагается использовать взрывы ядерного оружия, водородных бомб, производимые рядом с массивной плитой, которая от каждого взрыва будет получать толчок — этакая огромная космическая моторная лодка на ядерном ходу. С инженерной точки зрения «Орион» выглядит вполне реализуемым. По самой своей природе он породил бы огромное количество радиоактивных выбросов, но в программе полета предусматривалось, что взрывы будут производиться только в пустоте межпланетного или межзвездного пространства. Разработка «Ориона» активно велась в Соединенных Штатах до подписания международного договора, запрещающего ядерные взрывы в космосе. Меня это очень огорчает. Звездолет «Орион» — лучшее применение, которое я могу найти, ядерному оружию.

Недавно Британским межпланетным обществом был предложен проект «Дедал». В нем предусматривается использование термоядерного реактора, намного более безопасного и эффективного, чем существующие сейчас реакторы атомных электростанций, работающие на энергии ядерного распада. Термоядерные реакторы пока не построены, но ожидается, что они появятся в ближайшие несколько десятков лет*. «Орион» и «Дедал» могут достичь 10 процентов скорости света. Путешествие к альфе Центавра, удаленной на 4,3 светового года, таким образом займет 43 года — меньше времени человеческой жизни. Такие корабли не могут развить околосветовую скорость, при которой становится существенным релятивистское замедление времени. Даже при самом оптимистичном сценарии технологического развития вряд ли «Орион», «Дедал» или подобные им корабли удастся создать раньше середины XXI столетия, хотя, будь на то наше желание, мы могли бы построить «Орион» уже сегодня.

Чтобы выйти за пределы ближайших звезд, нужно создать что-то иное. Например, «Орион» и «Дедал» можно использовать в качестве «звездолетов поколений»: прибывшие к планетам другой звезды будут далекими потомками тех, кто сотни лет назад отправился в путь. Или, возможно, отыщется безопасный способ гибернации человеческого организма, так что космических путешественников удастся заморозить, а потом разбудить столетия спустя. Создание таких нерелятивистских звездолетов потребовало бы колоссальных расходов, но их конструирование, строи-

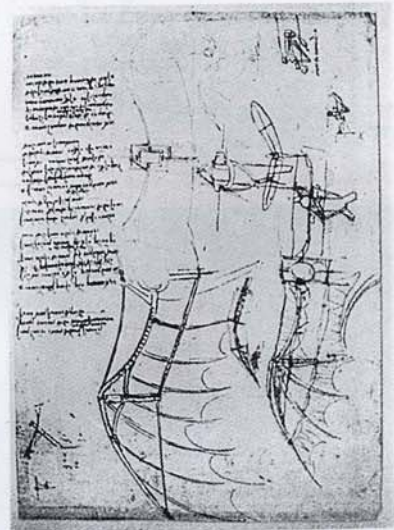
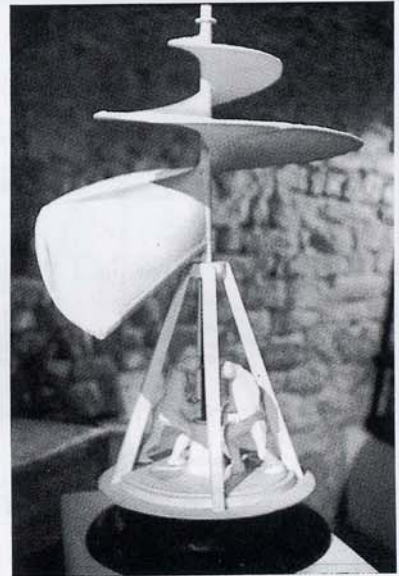

Две конструкции летательных машин Леонардо. *Вверху:* Модель спирально-винтового геликоптера из Музея Леонардо в Винчи. Эта конструкция побудила И. Сикорского разработать конструкцию современного вертолета. *Внизу:* Страница из дневника Леонардо с надписями в его манере «зеркального письма», на которой изображена конструкция полуорнитоптера, где неподвижная внутренняя часть крыла обеспечивает аэродинамическую подъемную силу, а концы этого крыла — машущие. Это был существенный прогресс по сравнению с первоначальными представлениями Леонардо о том, что летательный аппарат тяжелее воздуха должен махать крыльями, как птица. Данная конструкция оказала влияние на планеры, построенные в 1891—1896 гг. О. Лилиенталем. Они непосредственно предшествовали изобретению Уилбура и Орвила Райтов. Этот дневник Леонардо вел между 1497 и 1500 г.

* И в наши дни прогнозы создания термоядерного реактора звучат примерно так же. С инженерной точки зрения эта задача оказалась гораздо сложнее, чем представлялось первоначально. — *Пер.*

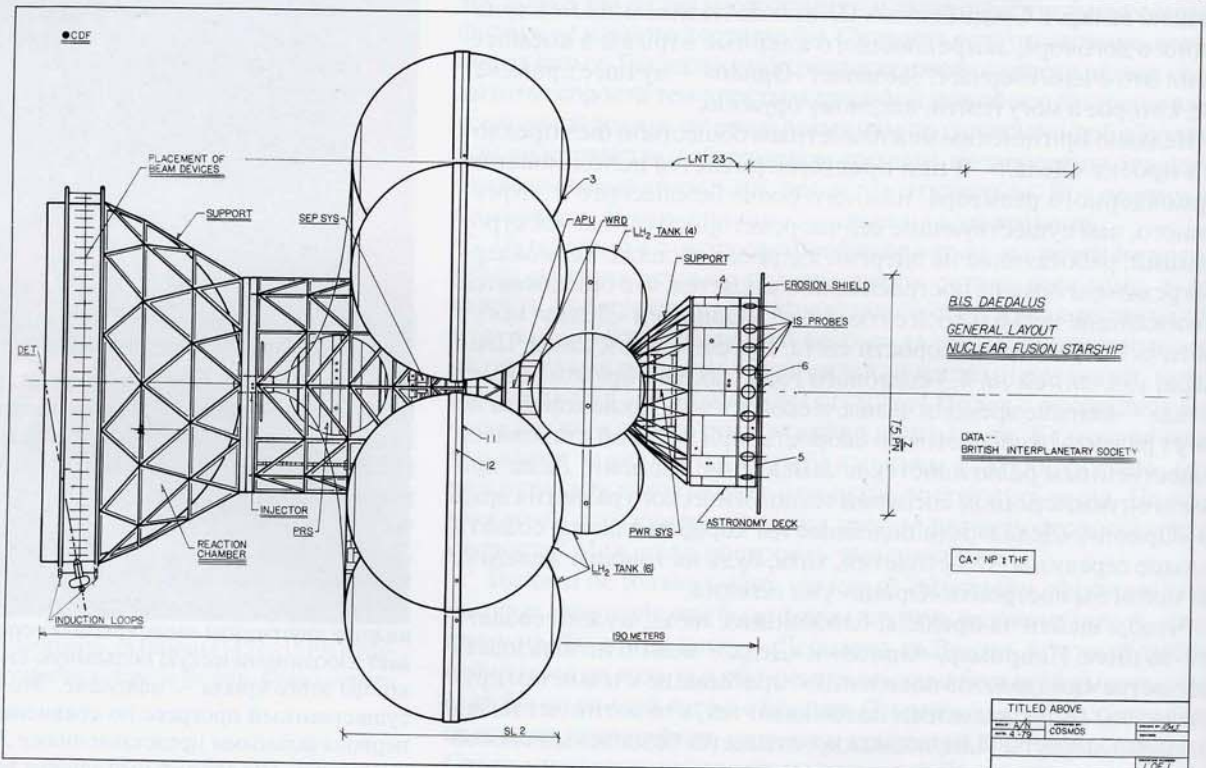
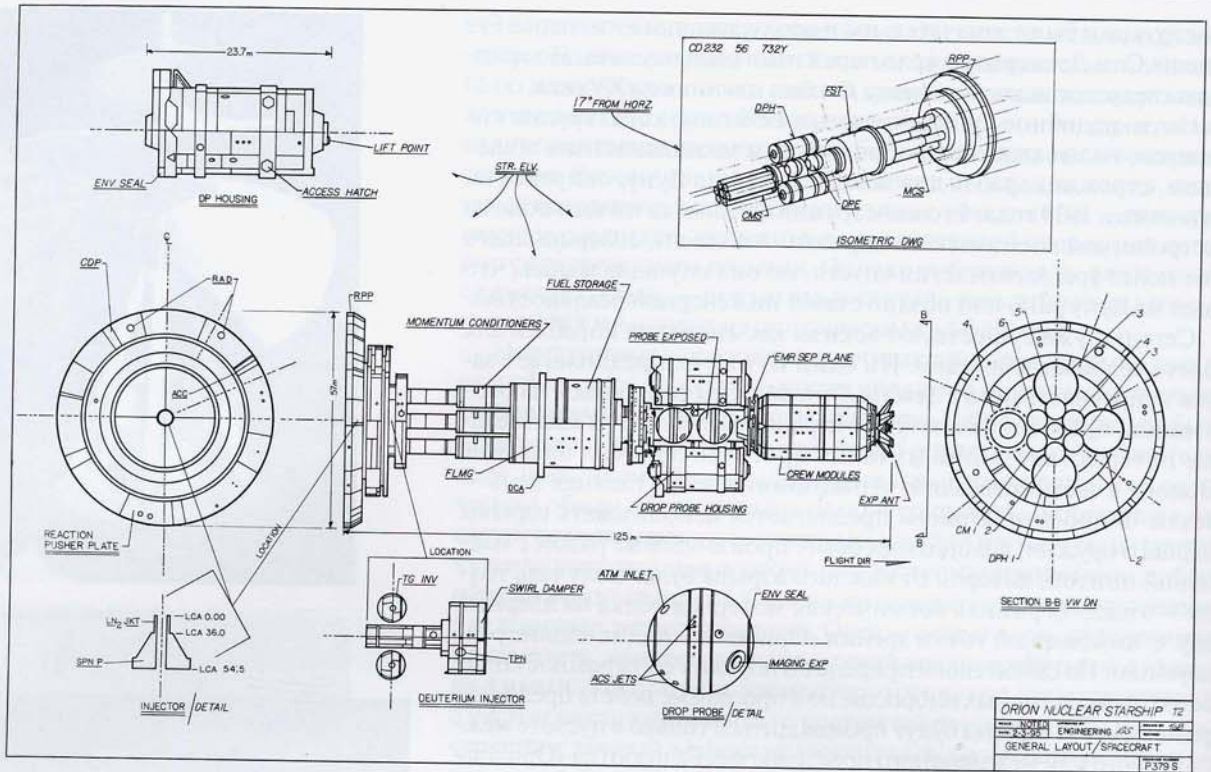

Звездолеты: Очень схематичные чертежи трех конструкций, которые всерьез предлагались для межзвездных перелетов. Все три используют различные реакции термоядерного синтеза. Вверху «Орион», внизу «Дедал», на с. 223 — прамоточный звездолет Бассарда. Только прамоточный звездолет мог бы, в принципе, приблизиться к скорости света настолько, чтобы стало заметно релятивистское растяжение времени. Эффективная площадь его собирающей поверхности (*справа*) должна быть намного больше, чем показано. Чертежи сделаны Р. Стернбахом с существующих моделей.

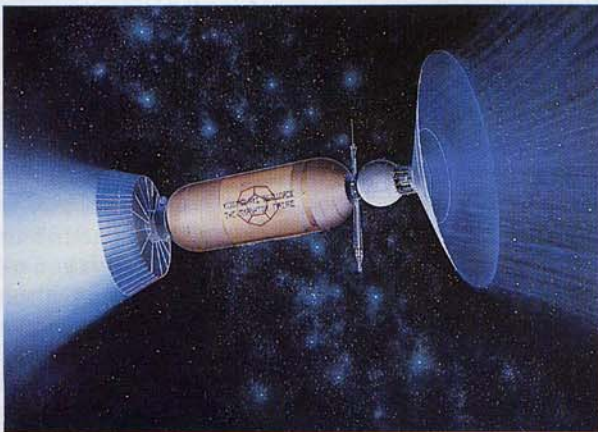
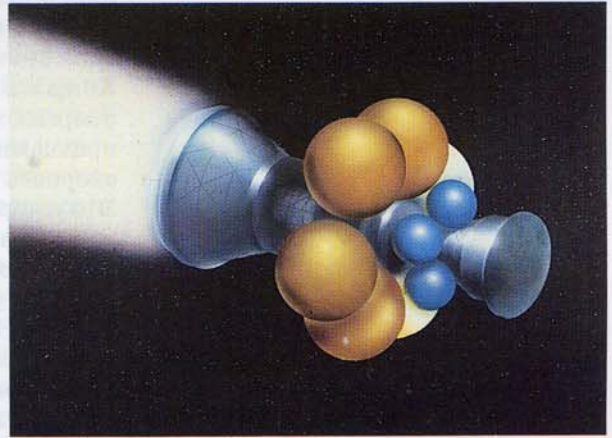
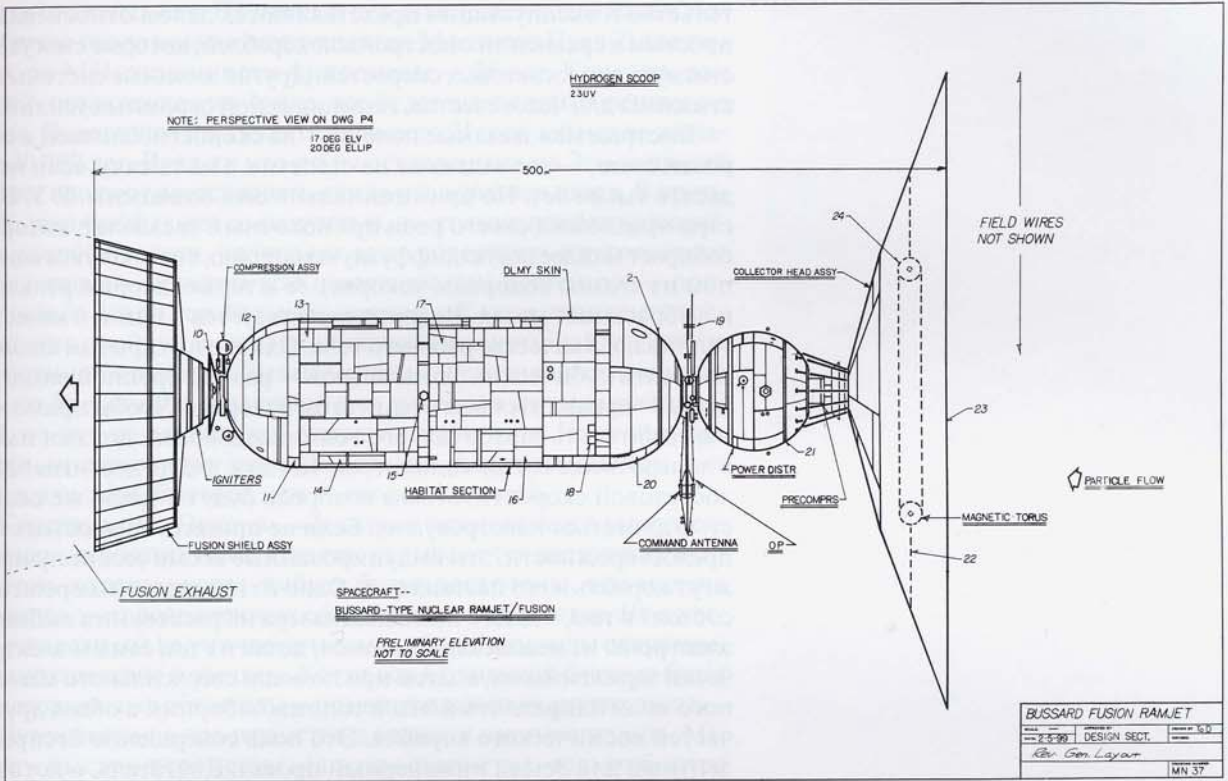

Три конструкции звездолетов. Вверху слева: «Орион» (Т. Тейлор, Ф. Дайсон и др.); вверху справа: «Дедал» (Британское межпланетное общество); внизу: прямоточный звездолет (Р. У. Бассард и др.). Художник Р. Стернбах

тельство и эксплуатация представляются делом относительно простым в сравнении с постройкой кораблей, которые смогут достигнуть околосветовых скоростей. Другие звездные системы достижимы для человечества, но лишь ценой огромных усилий.

Быстрые межзвездные полеты — на скорости, близкой к скорости света, — это задача не на столетие, а на тысячу, если не на десять тысяч лет. Но принципиально они возможны. Р. У. Бассард предложил своего рода прямоточный звездолет, который собирает межзвездную диффузную материю, состоящую в основном из атомов водорода, ускоряет ее в термоядерном реакторе и выбрасывает назад. Водород используется в нем и в качестве топлива, и в качестве рабочего тела. Однако в открытом космосе на десять кубических сантиметров — размер крупной виноградины — приходится всего один атом водорода. Чтобы прямоточный двигатель заработал, его топливозаборник должен иметь в поперечнике сотни километров. Когда корабль достигнет околосветовой скорости, атомы водорода будут с такой же скоростью двигаться навстречу ему. Если не принять адекватных мер предосторожности, эти индуцированные космические лучи сожгут корабль и его пассажиров. Одно из предлагаемых решений состоит в том, чтобы с помощью лазера на расстоянии выбивать электроны из межзвездных атомов, делая их тем самым электрически заряженными, а затем при помощи сверхсильного магнитного поля направлять ионы в топливозаборник в обход других частей космического корабля. Это пока совершенно беспрецедентный для Земли инженерный проект. Двигатель, о котором идет речь, сравним по размерам с небольшой планетой.

И все же давайте еще немного поразмыслим о таком звездолете. Земное тяготение действует на нас с определенной силой. Когда мы падаем, эта сила придает нам ускорение. Сорвавшись с дерева, как нередко случалось с нашими человекообразными предками, мы падаем все быстрее и быстрее: каждую секунду скорость падения увеличивается на десять метров в секунду. Это ускорение, которым проявляет себя сила гравитации, удерживающая нас на поверхности Земли, обозначается $1g$ (по первой букве слова gravity — тяготение). Мы комфортно чувствуем себя при ускорении силы тяжести $1g$; мы выросли при ускорении $1g$. На борту звездолета, развивающего ускорение $1g$, мы будем чувствовать себя совершенно естественно. На самом деле эквивалентность между силой гравитации и силой, действующей на нас в ускоряющемся космическом корабле, — один из основополагающих принципов *общей* теории относительности, созданной Эйнштейном вслед за специальной. При постоянном ускорении $1g$ за год полета мы должны приблизиться к скорости света $[(0,01 \text{ км/с}^2 \cdot (3 \cdot 10^7 \text{ с})) = 3 \cdot 10^5 \text{ км/с}]$.

Допустим, что такой корабль будет идти с ускорением $1g$, все более и более приближаясь к скорости света, пока не достигнет середины своего пути; затем он развернется и начнет тормозить с тем же ускорением $1g$, пока не достигнет точки назначения. Почти на всем протяжении полета скорость будет очень близка к скорости света, и время станет замедляться чрезвычайно сильно. Одна из ближайших целей такого полета — звезда Барнарда, у которой, возможно, есть планеты*, — находится на расстоянии

* Звезда Барнарда, известная также как Летящая, находится в созвездии Змееносца. Она имеет звездную величину $9^m,6$, т. е. не видна невооруженным глазом. Внимание астрономов она привлекла самым большим среди известных звезд собственным движением (перемещением на небе относительно далеких звезд). За год она смещается

шести световых лет. На полет к ней по корабельным часам потребуется около восьми лет; до центра Млечного Пути 21 год полета; до М31, туманности Андромеды — 28 лет. Конечно, для людей, остающихся на Земле, все будет выглядеть совершенно иначе. Полет к центру Галактики вместо 21 года займет по их часам 30 000 лет. Вряд ли кто-то из оставленных на Земле друзей выйдет нас поприветствовать, когда мы вернемся назад. В принципе, подобный полет со скоростью, постоянно приближающейся к скорости света, позволяет даже совершить кругосветное путешествие — облететь всю известную нам Вселенную — примерно за 56 лет по корабельному времени. К моменту нашего возвращения пройдут десятки миллиардов лет, и мы найдем Землю обращенной в пепел, а Солнце мертвым. Релятивистские полеты делают Вселенную доступной для высокоразвитых цивилизаций, но только для тех, кто отправляется в путь. По всей видимости, не существует способа передать информацию тем, кто остался позади, быстрее, чем со скоростью света.

Конструкции «Ориона», «Дедала» и прямого звездолета Бассарда, вероятно, находятся еще дальше от тех настоящих звездолетов, которые когда-нибудь будут построены, чем модели Леонардо — от современных сверхзвуковых самолетов. Но я уверен, что если мы не уничтожим сами себя, то однажды отправимся в путешествие к звездам. Когда вся Солнечная система будет исследована, нас обязательно помянут планеты у других звезд.

Путешествия в пространстве и времени взаимосвязаны. Мы можем быстро перемещаться в пространстве, только быстро двигаясь в будущее. А что насчет прошлого? Под силу ли нам вернуться в минувшее и изменить его? Способны ли мы дать событиям иной ход, отличный от того, что записан в книгах по истории? Мы неторопливо движемся в будущее — каждый день на один день. Релятивистский полет позволяет быстрее переноситься в будущее. Но многие физики считают, что путешествие в прошлое невозможно. Даже имея вы устройство, способное перемещать назад во времени, говорят они, вы не смогли бы произвести никаких изменений. Если бы вы отправились в прошлое и воспрепятствовали встрече своих родителей, то никогда бы не появились на свет, что до некоторой степени противоречит очевидному факту вашего существования. Так же как при доказательстве иррациональности $\sqrt{2}$ или при обсуждении одновременности в специальной теории относительности, посылка отвергается на том основании, что следующий из нее вывод выглядит абсурдным.

Однако есть среди физиков и такие, кто предполагает, что параллельно друг другу могут существовать две альтернативные истории, две совершенно равноценные реальности: одна — та, которую вы знаете, а другая — та, в которой вы никогда не рождались. Возможно, само время имеет множество потенциальных измерений, несмотря на то что мы обречены знать только одно из них. Предположим, что мы способны отправиться в прошлое и изменить его — например, убедить королеву Изабеллу не поддерживать Христофора Колумба. В таком случае, говорят эти физики, вы породили бы новую цепь исторических событий, о которых те, кого вы оставили в своем времени, никогда не узнают. Если *такого* типа путешествия во времени возможны, тогда любую воображимую альтернативную историю можно в каком-то смысле считать реально существующей.

на 10,29 угловой секунды, а за 350 лет — на целый градус. Звезда Барнарда является красным карликом, ее светимость в 2500 раз меньше солнечной. — Пер.

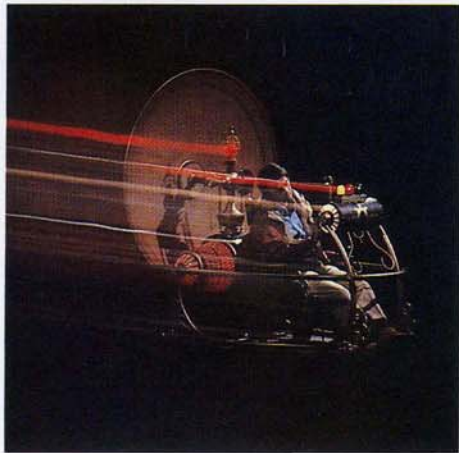

Условное изображение путешествия во времени. Машина времени, какой ее построили для кинофильма Дж. Пэла, снятого по роману Г. Уэллса. Фото Э. Кастаньеды



Почтовая марка, выпущенная к открытию Колумбийской выставки в 1892 г. На ней изображен Христофор Колумб, излагающий королеве Изабелле свои географические и экономические аргументы.

По большей части история состоит из сложных узлов глубоко переплетенных социальных, культурных и экономических нитей, распутать которые очень непросто. Бесчисленное множество постоянно происходящих малозначительных, непредсказуемых и случайных событий часто не имеет крупномасштабных последствий. Но некоторые из них, те, что случаются в критических, узловых точках, могут изменить рисунок истории. Возможны случаи, когда совсем небольшие поправки способны привести к глубоким изменениям. Чем раньше в прошлом произошло такое событие, тем сильнее будет его воздействие, поскольку длиннее становится рычаг времени.

Вирусы полиомиелита — крошечные микроорганизмы. Каждый день мы встречаем их во множестве. Но, к счастью, лишь изредка один такой вирус заражает кого-то из нас, вызывая страшное заболевание. Франклин Д. Рузвельт, тридцать второй президент Соединенных Штатов, переболел полиомиелитом. Недуг, сделавший его инвалидом, мог развить в Рузвельте сострадание к тем, кто повержен ударами судьбы, или, например, укрепить в нем стремление к успеху. Окажись личность Рузвельта иной, не избери он себе цели стать президентом Соединенных Штатов, Великая депрессия 1930-х, Вторая мировая война и работы по созданию ядерного оружия могли бы пойти совсем другим путем. Будущее нашего мира сложилось бы иначе. Но ведь вирус — это такая малость, всего одна миллионная сантиметра в поперечнике. Это почти ничто.

С другой стороны, допустим, наш путешественник во времени убедил королеву Изабеллу, что Колумбова география ошибочна и что согласно оценкам окружности Земли, выполненным Эратосфеном, Колумб никогда не достигнет Азии. Почти наверняка в течение нескольких десятилетий нашелся бы другой европеец, который отправился бы на запад и достиг берегов Нового Света. Усовершенствования в навигации, притягательность торговли пряностями и конкуренция между европейскими государствами сделали открытие Америки около 1500 года более или менее неизбежным. Конечно, тогда в Западном полушарии не было бы государства Колумбия, округа Колумбия, города Колумбус в штате Огайо и Колумбийского университета. Но общий ход истории мог бы остаться без значительных изменений. Для того чтобы преобразить ткань истории и существенно воздействовать на будущее, путешественник во времени, вероятно, должен был вмешаться в ряд тщательно отобранных событий*.

Приятно помечтать об исследовании никогда не существовавших миров. Посетив их, мы, безусловно, смогли бы понять, как работает история; она стала бы экспериментальной наукой. Если бы никогда не существовало какой-нибудь из ключевых исторических фигур — Платона, например, или святого Павла, или Петра Великого, — насколько иным оказался бы наш мир? Что, если бы сформировавшаяся в Древней Греции ионийская научная традиция сохранилась бы и процветала? Это потребовало бы существенно иного расклада социальных сил в то время, включая господствовавшее убеждение в том, что рабство естественно и справедливо. Но что, если бы заря, забрезжившая на востоке Средиземноморья 2500 лет назад, не угасла? Что, если бы наука и экспериментальный метод, уважение к ручному труду и ремесленникам постоянно укреплялись на протяжении

* Подобное вмешательство лежит в основе сюжета многих фантастических произведений. Наиболее показательное среди них, пожалуй, «Конец вечности» Айзека Азимова. — Пер.

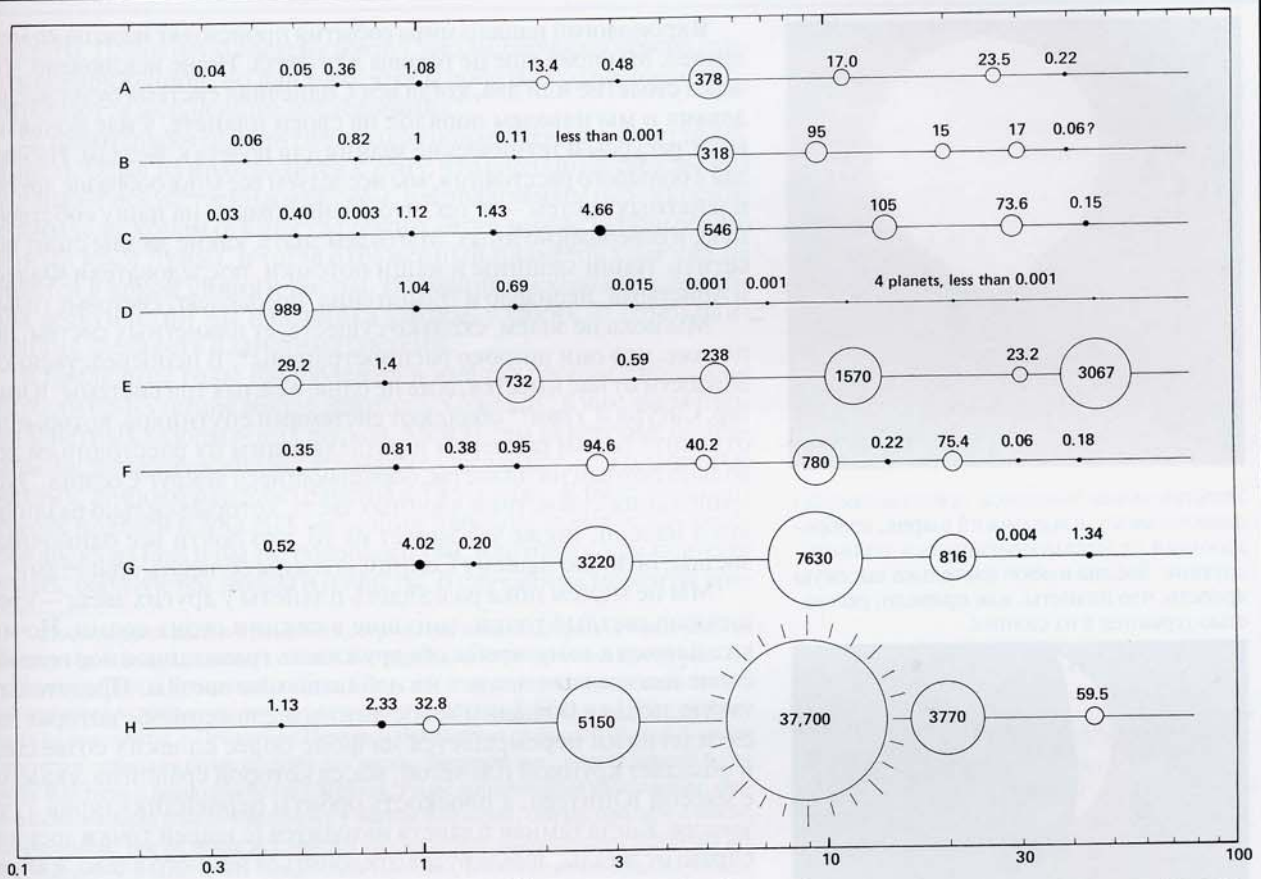

2000 лет до промышленной революции? Что, если бы сила этого нового способа мышления была оценена по достоинству? Иногда я думаю, что в таком случае мы могли бы сэкономить десять или двадцать столетий. Возможно, многие идеи Леонардо появились бы уже тысячу лет назад, а открытия Альберта Эйнштейна — пять веков назад. На такой альтернативной Земле Леонардо и Эйнштейн, конечно, никогда бы не появились. Слишком много нашлось бы различий. При каждой эякуляции из сотен миллионов сперматозоидов только один может оплодотворить яйцеклетку и породить человека следующего поколения. Но какой именно сперматозоид преуспеет в оплодотворении яйцеклетки, зависит от множества незначительных факторов, как внутренних, так и внешних. Случись 2500 лет назад даже очень небольшое изменение, никого из нас могло бы сегодня не быть. На нашем месте были бы миллиарды других людей.

Если бы ионийский дух победил, я думаю, что мы — другие «мы», конечно, — могли бы сейчас путешествовать к звездам. Наши первые разведывательные корабли, отправленные к альфе Центавра и звезде Барнарда, к Сириусу и тау Кита, уже давно вернулись бы назад. На околоземной орбите строились бы огромные эскадры межзвездных кораблей: беспилотные разведчики, лайнеры для переселенцев, громадные торговые суда. На всех этих кораблях были бы начертаны символы и надписи. При ближайшем рассмотрении стало бы очевидно, что надписи выполнены на греческом языке. И возможно, на борту одного из первых межзвездных судов красовались бы додекаэдр и надпись «Звездолет „Феодор“* с планеты Земля».

Семь планетных систем, рассчитанных компьютерной программой ACCRETE, и одна реальная — наша собственная Солнечная система (B). Расстояния планет от центральной звезды отложены вдоль горизонтальной оси (1 астрономическая единица = 150 000 000 км). Массы планет приведены в единицах массы Земли. Планеты земного типа изображены сплошными кружками, планеты типа Юпитера — пустыми окружностями. Системы A и C очень похожи на нашу Солнечную систему. Планеты земного типа расположены в них вблизи звезды, а планеты типа Юпитера — подалеже от нее. Система D имеет прямо противоположное строение. В системах E и F планеты типа Земли и Юпитера чередуются. Очень крупные планеты типа Юпитера образовались в системе G, а в системе H пятая планета настолько велика, что превращается в звезду и система становится двойной. По результатам расчетов С. Доула, Р. Айзекмана и автора.

* Феодор Киренский (465–398 гг. до н. э.) — древнегреческий математик,

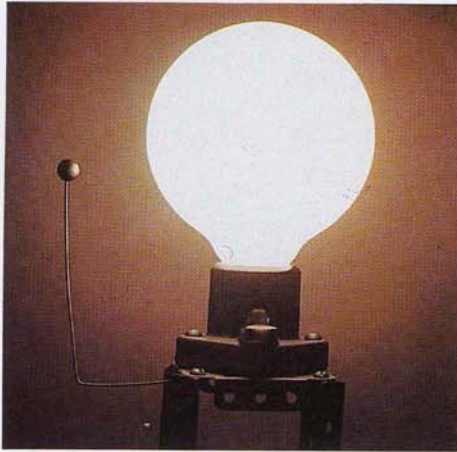

Электрическая лампочка, представляющая далекую звезду, и маленький шарик, изображающий ее несамосветящуюся планету-спутник. Звезды имеют настолько высокую яркость, что планеты, как правило, полностью теряются в их сиянии.

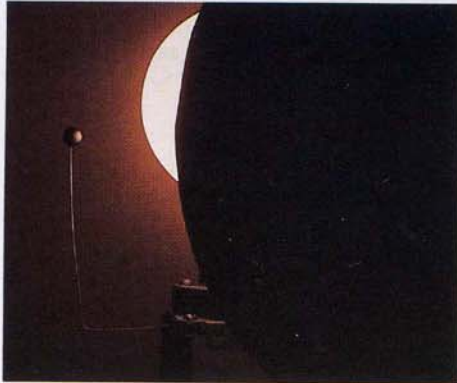

Когда свет звезды искусственно прикрывается экранирующим диском (или краем Луны), планету, светящуюся отраженными лучами, увидеть становится проще.

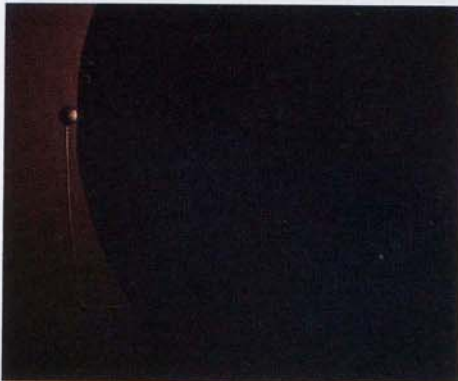

Когда звезда полностью скрывается, планета, освободившись от ее сияния, становится отчетливо видна. Повторяя такие наблюдения, можно определить положение, движение и, возможно, другие свойства ранее не обнаружимой планеты. Фото Б. Рэя

В хронологии нашего мира события происходят несколько медленнее. Мы пока еще не готовы для звезд. Но не исключено, что через столетие или два, когда вся Солнечная система будет исследована и мы наведем порядок на своей планете, у нас появятся воля, ресурсы и технические знания для полета к звездам. Наблюдая с большого расстояния, мы исследуем всё многообразие других планетных систем — и тех, что очень похожи на нашу собственную, и совершенно иных. Мы будем знать, какие звезды стоит посетить. Наши машины и наши потомки, последователи Фалеса и Аристарха, Леонардо и Эйнштейна, преодолеют световые годы.

Мы пока не знаем, сколько существует планетных систем, но, похоже, что они широко распространены*. В непосредственной близости от нас имеется даже не одна, а целых три системы: Юпитер, Сатурн и Уран** обладают системами спутников, которые по относительным размерам и разделяющим их расстояниям довольно похожи на планеты, обращающиеся вокруг Солнца. Экстраполяция статистики двойных звезд, которые сильно различаются массой, также указывает на то, что почти все одиночные звезды, подобно нашему Солнцу, должны обладать планетами.

Мы не можем пока разглядеть планеты у других звезд — крошечные светлые точки, тонущие в сиянии своих солнц. Но мы уже близки к тому, чтобы обнаруживать гравитационное воздействие невидимых планет на наблюдаемые звезды. Представьте такую звезду с большим «собственным движением», которая десятилетиями перемещается на фоне более далеких созвездий и обладает крупной планетой, масса которой сравнима, скажем, с массой Юпитера, а плоскость орбиты перпендикулярна лучу зрения. Когда темная планета находится (с нашей точки зрения) справа от звезды, звезда будет отклоняться немного влево, и вправо, когда планета оказывается слева. Следовательно, траектория звезды будет испытывать возмущения и из прямой линии превратится в волнообразную. Ближайший объект, к которому можно применить метод гравитационных возмущений, — это звезда Барнарда, самое близкое к нам одиночное светило. Сложное взаимодействие трех звезд в системе альфы Центавра затрудняет поиск в ней маломассивных компонентов. Даже в случае звезды Барнарда исследование потребует кропотливого поиска микроскопических смещений на фотопластинках, экспонированных на одном телескопе в течение десятков лет. Две такие попытки обнаружения планет вокруг звезды Барнарда уже предпринимались, и обе по некоторым критериям оказались успешными, указывая на присутствие двух или более планет с массой Юпитера, орбиты которых (рассчитанные по третьему закону Кеплера) проходят несколько ближе к звезде, чем орбиты Юпитера и Сатурна — к Солнцу. К сожалению, две серии наблюдений дают противоречивые ре-

доказавший, что числа $\sqrt{3}$, $\sqrt{5}$... $\sqrt{17}$ являются иррациональными (иррациональность $\sqrt{2}$ была, по всей видимости, доказана раньше). Существование лишь пяти правильных многогранников (границ которых являются правильными многоугольниками) установил его ученик Теэтет. Не совсем понятно, почему Саган связывает имя Феодора с додекаэдром. — Пер.

* В последние годы благодаря развитию техники наблюдений планеты были обнаружены у многих звезд. К июню 2008 г. у других звезд открыто 242 планетные системы и 279 экзопланет. Таким образом, ожидания Сагана вполне оправдались. Правда, пока удается находить в основном планеты, масса которых сравнима с массой Юпитера или больше. В 2009 г. NASA планирует запустить космический аппарат «Кеплер», который будет способен выявлять у других звезд планеты земного типа. — Пер.

** Сегодня этот список можно дополнить Нептуном, у которого система колец и 13 спутников, 6 из которых открыты «Вояджером» в 1989 г. — Пер.

зультаты. Планетную систему вокруг звезды Барнарда можно считать обнаруженной, но для того, чтобы добиться однозначности, потребуются дальнейшие исследования*.

Разрабатываются и другие методы обнаружения планет вблизи звезд. Один из них сводится к тому, что слепящий свет звезды заслоняют искусственным диском, располагаемым перед космическим телескопом (в качестве такого диска можно использовать темный край Луны), и тогда отраженный планетой свет уже не теряется в ярком сиянии звезды. В течение нескольких следующих десятилетий мы наверняка узнаем, у каких из сотен ближайших звезд есть планетные системы.

В последние годы наблюдения в инфракрасном диапазоне вскрыли присутствие вокруг некоторых близких к нам звезд протопланетных газопылевых дисков. Между тем некоторые оригинальные теоретические исследования указывают, что планетные системы широко распространены в Галактике. В ряде компьютерных моделей изучалась эволюция плоского конденсирующегося диска из газа и пыли, подобного тем, в которых, как принято думать, образуются звезды и планеты. В случайные моменты вре-

* Последняя попытка применить астрометрический метод для обнаружения планет у Проксимы Центавра и звезды Барнарда дала отрицательный результат. По сообщению Фрица Бенедикта, который вместе с коллегами в течение ряда лет вел наблюдения с использованием космического телескопа Хаббла и в 1999 г. опубликовал их результаты, у Проксимы Центавра нет спутников массой более 0,8 массы Юпитера и периодом более 60 суток, а у звезды Барнарда нет планет с массой более массы Юпитера и периодом более 150 суток. Ранее выполненные наблюдения, свидетельствовавшие о наличии планет у звезды Барнарда, сейчас принято считать ошибочными. Тем не менее астрометрический метод, по-видимому, позволил все же обнаружить планеты вне Солнечной системы. В 1996 г. опубликована работа, согласно которой у звезды Лаланд 21185 найдено два планетообразных спутника: один с массой 1,6 массы Юпитера и периодом обращения 30 лет, а второй — с массой 0,9 массы Юпитера и периодом 6 лет. Однако пока эта планетная система не числится в списке надежно подтвержденных. — Пер.

Луноподобная планета и другая планета, возможно более подходящая для жизни, у звезды, находящейся вблизи туманности Конская Голова в 1500 световых лет от Земли. Добраться до такой системы и исследовать ее человечество сможет, только если будут созданы звездолеты, способные двигаться с околосветовой скоростью. *Художник Д. Эгги*

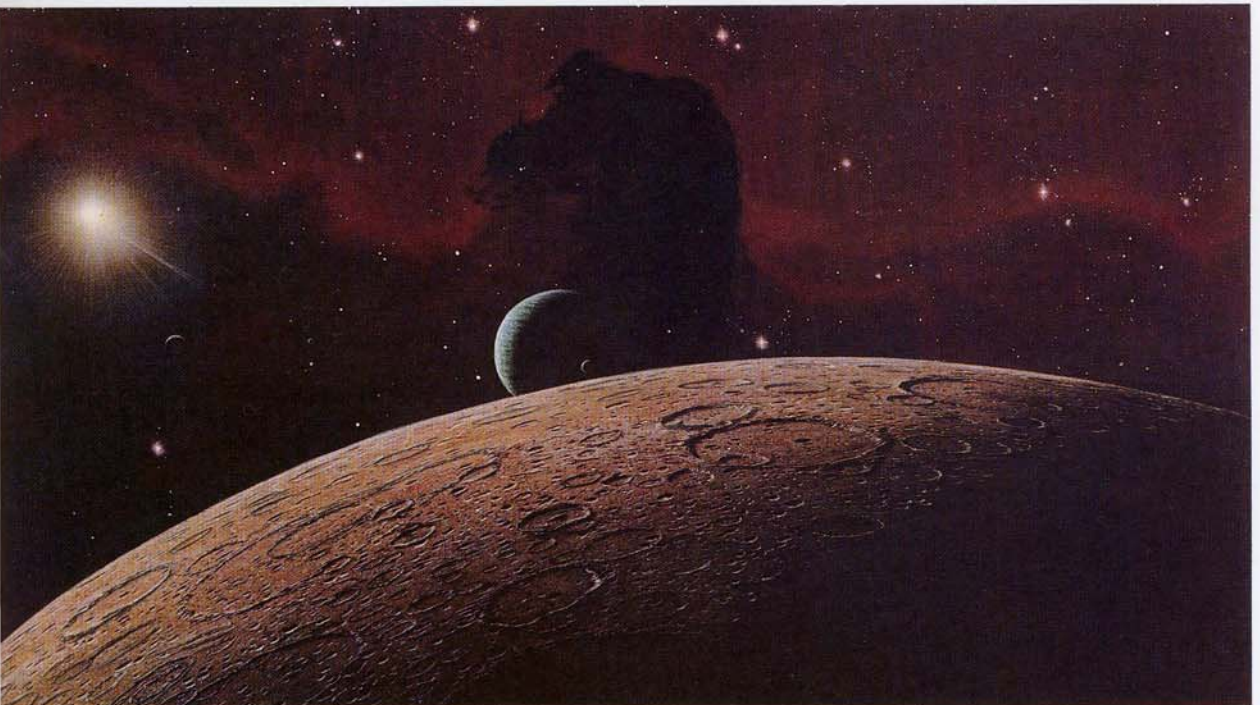

мени в облако вбрасывались небольшие куски вещества, моделирующие первичные конденсации в диске. По мере движения на них оседали частицы пыли. Вырастая, они начинали гравитационно притягивать газ облака, состоящий в основном из водорода. В программу было заложено, что при столкновении такие куски вещества слипаются. Процесс продолжался, пока не исчерпывались запасы газа и пыли. Результаты зависели от начальных условий, особенно от того, как менялась плотность газа и пыли с удалением от центра облака. Но в определенном диапазоне правдоподобных начальных условий формировались планетные системы, похожие на нашу: около десяти планет, вблизи звезды — планеты земного типа, снаружи — типа Юпитера. В других обстоятельствах планет не было — образовывалось лишь небольшое количество астероидов; или планеты типа Юпитера оказывались вблизи звезды; или крупные планеты собирали слишком много газа и пыли и становились звездами, порождая двойные звездные системы. Пока еще рано говорить об этом с уверенностью, но похоже, что в Галактике можно найти самые разнообразные планетные системы, и встречаться они должны очень часто — ведь все звезды, как мы полагаем, образуются из таких облаков газа и пыли. В Галактике может быть сто миллиардов планетных систем, ждущих своих исследователей.

Ни один из этих миров не будет точно таким же, как Земля. Редкие из них покажут себя гостеприимными, большинство — враждебными. Многие поразят красотой. В некоторых мирах на дневном небе будут светить несколько солнц, а ночью — множество лун. Где-то обнаружатся величественные системы колец, протянувшиеся от горизонта до горизонта. Некоторые спутники будут столь близки к своей планете, что, нависая над ними, она закроет полнеба. А с некоторых планет будет открываться вид на обширные газовые туманности, оставшиеся на месте некогда существовавшей обычной звезды. И на всех этих небесах, полных далекими и экзотическими созвездиями, найдется маленькая желтая звездочка, возможно едва различимая невооруженным глазом, может быть видимая только в телескоп, — родное светило флота межзвездных кораблей, исследующих этот крошечный участок великого Млечного Пути.

Темы пространства и времени, как мы увидели, тесно переплетены. Планеты и звезды, подобно людям, рождаются, живут и умирают. Жизнь человека измеряется десятилетиями; жизнь Солнца в сто миллионов раз длиннее. В сравнении со звездами мы подобны мушкам-подёнкам, эфемерным созданиям, чья жизнь целиком укладывается в один день. С точки зрения подёнки человеческие существа вялые, скучные, почти совершенно неподвижные, не проявляющие признаков какой-либо деятельности. С точки зрения звезды человек — крошечная вспышка, одна из миллиардов скоротечных жизней, мерцающих на поверхности удивительно холодного, аномально твердого и экзотически далекого шара из кремния и железа.

Во всех затерянных в космосе мирах протекают процессы и случаются события, определяющие их будущее. А наша маленькая планета в данный момент своей истории находится в критически важной точке, столь же важной, как противостояние ионийских ученых и мистиков две с половиной тысячи лет назад. То, что мы сделаем сейчас с нашим миром, оставит свой след в веках и определит судьбу наших потомков и их жизнь среди звезд, если она состоится.



Лишенная атмосферы планета в системе двойной звезды. Каждый предмет отбрасывает две тени: антикрасную и антисинюю. Художник Д. Харди. © David Hardy, из серии «Вызов звезд» (Rand McNally)



Гипотетическая планета в системе звезды Плейоны, входящей в скопление Плеяды. Плейона вращается настолько быстро, что ее оболочка сплюснута, а вещество с экватора истекает в окружающее пространство. *Художник Д. Диксон.* © Don Dixon, 1974



Соприкасающаяся двойная: красный гигант и белый карлик, готовящийся к вспышке новой. Такие вспышки испепелили поверхность планеты. *Художник Д. Харди.* © David Hardy, из серии «Вызов звезд» (Rand McNally)



Планета на окраине далекого шарового звездного скопления. *Художник Д. Диксон* © Don Dixon, 1974



Планета в системе двойной звезды. Атмосферы звезд истекают в пространство, образуя гигантский спиральный узор. Художник Д. Диксон. © Don Dixon, 1974



Ночь на ледяной планете на краю звездного скопления Плеяды. Поскольку Плеяды сформировались лишь недавно, этот мир должен быть очень молодым. Художник Д. Эгги

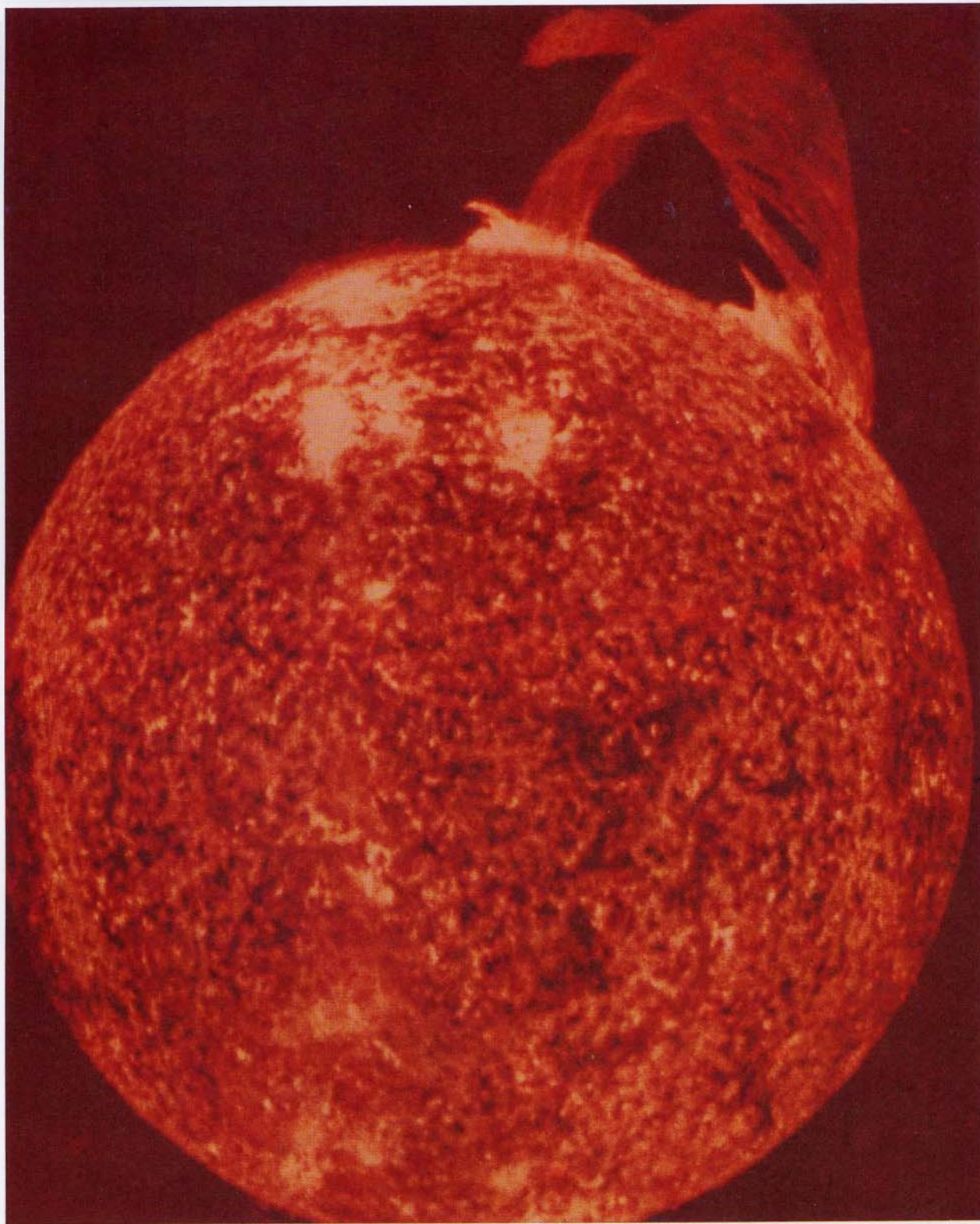

Ближайшая звезда: Солнце, видимое в далекой ультрафиолетовой линии излучения ионизированного гелия. Протуберанец вверху справа на короткое время вытянулся на 300 000 км в космос, но вскоре вновь упадет в ярко светящийся газ солнечной поверхности. Наименьшие пятна горячего газа, видимые на этом изображении солнечной поверхности, сравнимы по размерам с Землей. Фото с орбитальной станции «Скайлэб-4». С разрешения NASA

Глава IX

ЖИЗНЬ ЗВЕЗД

Открыв глаза, [Ра, бог Солнца] пролил свет на Египет и отделил ночь ото дня. Из его рта вышли боги, а люди — из его глаз. Все вещи получили свою жизнь от него, ребенка, сияющего в лотосе, чьи лучи дают жизнь всякому существу.

Египетское заклинание времен Птолемеев

Бог способен создавать частицы вещества различных размеров и форм... и, возможно, различной плотности и силы и таким образом изменять законы Природы и порождать разного вида миры в различных частях Вселенной. По крайней мере, я не вижу в этом ничего противоречивого.

Исаак Ньютон. Оптика

Бывало, все небо над головой усеяно звездами, и мы лежим на спине, глядим на них и спорим: что они — сотворены или сами собой народились?

Марк Твен. Приключения Гекльберри Финна

Я испытываю... страшную потребность... какое бы подобрать слово?.. в религии. Тогда я выхожу ночью на улицу и рисую звезды.

Винсент Ван Гог

Чтобы приготовить яблочный пирог, нужны мука, яблоки, еще кое-какие мелочи и горячая печь. Все ингредиенты состоят из молекул — сахара, к примеру, или воды. Молекулы, в свою очередь, состоят из атомов: углерода, кислорода, водорода и небольшого количества других. Откуда появились эти атомы? За исключением водорода, все они образовались в звездах. Звезды — это своеобразные космические кухни, где из атомов водорода готовятся более тяжелые элементы. Звезды конденсируются из межзвездного газа и пыли, которые состоят в основном из водорода. А сам водород возник во время Большого Взрыва, положившего начало Космосу. Если вы хотите сделать яблочный пирог «с нуля», вам для начала придется изобрести Вселенную.

Предположим, вы взяли яблочный пирог и разрезали пополам; возьмите один из двух кусков и поделите пополам *его*; продолжайте далее в духе Демокрита. Сколько разрезов придется сделать, прежде чем мы получим отдельный атом? Ответ: примерно девяносто разрезов.

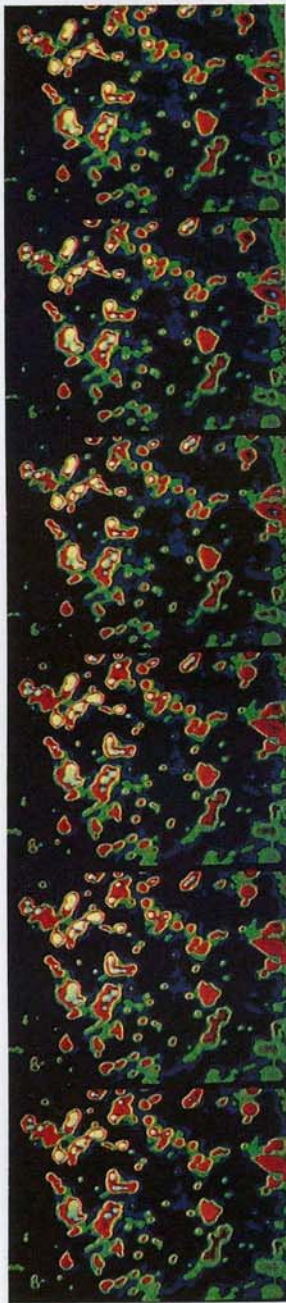

Атомы в движении: несколько последовательных кадров, запечатлевших возмущения углеродного фона (сине-черный) случайными движениями атомов урана (красные). Демокрит порадовался бы этому фильму. С разрешения А. Крюи, Чикагский университет

Конечно, нет ножа, достаточно острого для такой работы, к тому же пирог будет крошиться, а уж атомы в любом случае слишком маленькие, чтобы их удалось разглядеть невооруженным глазом. И все же есть один способ.

Впервые природа атомов была понята в Кембриджском университете в Англии в течение 45 лет вокруг 1910 года — отчасти путем бомбардировки одних атомов фрагментами других и наблюдения за тем, как они разлетаются. Обычный атом окружен снаружи облаком электронов. Как подсказывает их название, электроны несут электрический заряд. Более или менее произвольно этот заряд стали считать отрицательным. Электроны определяют химические свойства атома: блеск золота, холод железа, кристаллическую структуру алмаза. Глубоко внутри атома, тщательно укрытое электронным облаком, расположено ядро, состоящее из положительно заряженных протонов и электрически нейтральных нейтронов. Атомы очень малы — сто миллионов штук, выложенные в ряд, займут не больше кончика вашего мизинца. Но ядра еще в сто тысяч раз меньше, и в основном поэтому для их открытия понадобилось столько времени*. Как бы то ни было, большая часть массы атома сосредоточена в его ядре; по сравнению с ядром электроны — это просто облако подвижного пуха. Атомы по большей части пустое пространство. Материя построена в основном из пустоты.

Я состою из атомов. Мои локти, опирающиеся на стол, тоже состоят из атомов. И сам стол состоит из атомов. Но если атомы такие маленькие и пустые, а их ядра еще меньше, то почему стол удерживает меня? Почему, как любил спрашивать Артур Эддингтон**, ядра, сосредоточенные в моем локте, не проскользнут без всякого усилия мимо ядер, находящихся в столе? Почему я не оказываюсь на полу? Почему не проваливаюсь сквозь землю?

Все дело в электронных облаках. Снаружи атомы моего локтя имеют отрицательный электрический заряд. То же самое относится и к атомам стола. Но отрицательные заряды отталкиваются. Мои локти не проскальзывают сквозь стол потому, что ядра атомов окружены электронами, и потому, что электрическое взаимодействие достаточно сильное. Наша повседневная жизнь зависит от строения атома. Стоит убрать электрические заряды, и все рассыплется в тончайшую, невидимую пыль. Без электрического взаимодействия в мире не стало бы *предметов* — только диффузные облака электронов, протонов и нейтронов да гравитирующие шары из элементарных частиц — безликие останки миров.

Мысленно продолжая резать яблочный пирог на части меньше атома, мы сталкиваемся с бесконечно малым. Устремляя

* Первоначально считалось, что протоны равномерно распределены по всему электронному облаку, а не сконцентрированы в положительно заряженном ядре, центре атома. Ядро было открыто в Кембридже Эрнестом Резерфордом, когда он заметил, что некоторые бомбардирующие частицы отскакивают в направлении, обратном тому, откуда они прилетели. Резерфорд признавался: «Это было самое невероятное событие, которое случилось со мной за всю мою жизнь. Оно казалось столь же невысказанным, как если бы вы стреляли из 15-дюймового артиллерийского орудия в тонкую бумажную салфетку, а снаряд отскочил бы от нее и попал в вас». — *Авт.*

** Эддингтон (Eddington), Артур Стенли (1882–1944) — английский астрофизик. Автор трудов по внутреннему строению и эволюции звезд, теории относительности, релятивистской космологии. Экспериментально подтвердил (1919) отклонение светового луча в поле тяготения Солнца, предсказанное общей теорией относительности. — *Ред.*

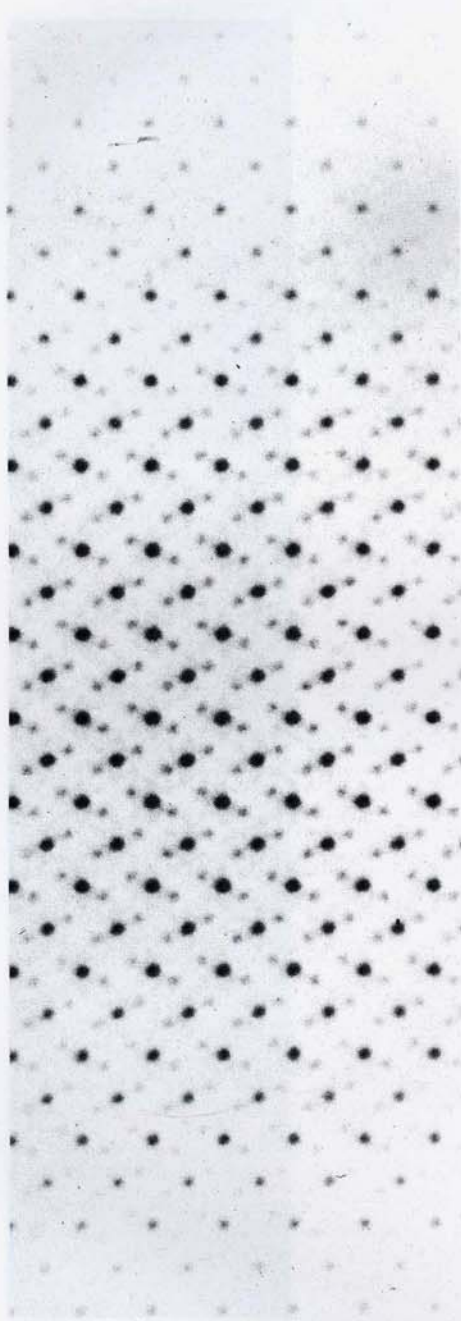

Атомы минерала марказита, увеличенные в 4,5 млн. раз в микроскопе, использующем как видимый свет, так и рентгеновские лучи. В марказите периодически повторяется группа атомов FeS_2 . Атомы железа (Fe) представлены крупными пятнами, атомы серы (S) — парами маленьких с двух сторон от крупного. *С разрешения проф. М. Дж. Бюргера, Массачусетский технологический институт*

нейтронов, то это будет уже не ядро углерода, а ядро атома гелия. Подобный распад, или деление, атомных ядер (хотя и не распад ядер углерода) происходит в ядерном оружии и в обычных атомных электростанциях. Если вы сделаете девяносто первый разрез яблочного пирога и разделите при этом ядро углерода, то получите не два маленьких кусочка углерода, а нечто иное — атом с совершенно другими химическими свойствами. Разрезая атом, вы осуществляете трансмутацию элементов.

Но предположим, что мы пошли дальше. Атомы состоят из протонов, нейтронов и электронов. Можем ли мы разрезать протон? Бомбардируя протоны другими элементарными частицами высоких энергий, например другими протонами, мы начинаем замечать, что внутри скрываются еще более фундаментальные составляющие. Физики предполагают, что так называемые элементарные частицы вроде протонов и нейтронов на самом деле состоят из еще более элементарных частиц — кварков, которые обладают различными «цветами» и «ароматами», как окрестили их свойства в попытке сделать субъядерный мир хотя бы немного более своим, домашним. Являются ли кварки самыми фундаментальными составляющими материи, или они тоже состоят из еще меньших, еще *более* элементарных частиц? Достигнем ли мы когда-нибудь окончательного понимания природы материи, или существует бесконечная лестница все более и более фундаментальных частиц? Это одна из величайших неразрешенных проблем науки.

В средневековых лабораториях алхимики пытались осуществить трансмутацию элементов. Многие из них верили, что вся материя состоит из четырех субстанций: воды, воздуха, земли и огня, — такова была древнеионийская умозрительная гипотеза. Изменяя пропорции, например соотношение земли и огня, рассуждали они, вы должны добиться превращения, скажем, мед и в золото. На этом поприще подвизалось множество обаятельных плутов и мошенников, вроде Калиостро и графа Сен-Жермена, которые заявляли, что владеют не только тайной трансмутации элементов, но также рецептом бессмертия. Иногда золото прятали внутри волшебной палочки с «двойным дном», и оно чудесным образом появлялось в тигле в конце сложной экспериментальной демонстрации. Заглотив приманку богатства и бессмертия, европейская знать жертвовала изрядные суммы деятелям, практикующим это сомнительное искусство. Однако существовали и более серьезные алхимики, такие как Парацельс* и даже Исаак Ньютон. А значит, не все деньги потеряны зря — были открыты новые химические элементы, например фосфор, сурьма и ртуть. Фактически современная химия берет начало именно от этих экспериментов.

В природе встречается 92 вида химически различных атомов. Они называются химическими элементами, и до недавнего времени все на нашей планете состояло из них. В большинстве своем встречаются они в составе молекул. Вода — это молекула, образованная атомами водорода и кислорода. Воздух в основном состоит из атомов азота (N), кислорода (O), углерода (C), водо-

* *Парацельс* (Paracelsus) (Филипп Ауреол Теофраст Бомбаст фон Гогенгейм, 1493–1541) — врач и естествоиспытатель, один из основателей ятрохимии, которая рассматривала происходящие в организме процессы как химические явления, а болезни — как результат нарушения химического равновесия. Способствовал внедрению химических препаратов в медицину. — *Ред.*

рода (H) и аргона (Ar) в форме молекул N_2 , O_2 , CO_2 , H_2O и Ar. Сама Земля представляет собой очень богатую смесь атомов, преимущественно кремния, кислорода, алюминия, магния и железа. Огонь вообще не состоит из химических элементов. Это излучающая плазма, в которой высокая температура отрывает некоторые электроны от их ядер. Ни один из четырех древнеионийских и алхимических «элементов» не является элементом в современном понимании: один из них представлен молекулой, два других — смесью молекул, четвертый — плазмой.

Со времен алхимиков открывали все новые и новые элементы, и чем позже их обнаруживали, тем более редкими они оказывались. Многие из них — те, из которых в основном состоит Земля, или те, что являются основой жизни, — хорошо нам знакомы. Некоторые из них — твердые вещества, некоторые — газы, а два (бром и ртуть) при комнатной температуре представляют собой жидкость. Ученые обычно выстраивают элементы в порядке возрастания сложности. Простейший элемент, водород, имеет номер 1; наиболее сложный, уран, числится под номером 92. Другие элементы, с которыми нам не приходится сталкиваться в повседневной жизни, менее известны, например гафний, эрбий, диспрозий и празеодим. В целом, чем более знаком нам элемент, тем более он распространен. Земля содержит большое количество железа и совсем немного иттрия. Конечно, из этого правила существуют исключения, например золото или уран, элементы, которые высоко ценятся в силу произвольных экономических соглашений, эстетических оценок или в силу их особой полезности.

Тот факт, что атомы состоят из трех типов элементарных частиц: протонов, нейтронов и электронов, — открыт относительно недавно. Нейтрон не был известен до 1932 года. Современные физика и химия поразительно упростили картину окружающего мира: объединяя разными способами всего три элементарных блока, можно получить практически всё на свете.

Нейтроны, как мы уже говорили и как следует из самого их названия, не обладают электрическим зарядом. Протоны имеют положительный заряд, а электроны — отрицательный. Притяжение между противоположно заряженными электронами и протонами поддерживает целостность атома. Поскольку каждый атом электрически нейтрален, количество протонов в ядре должно быть в точности равно числу электронов в электронном облаке. Химические свойства атомов зависят только от числа электронов, равного числу протонов и называемого атомным номером. Химия не более чем числа — идея, которая пришла бы по душе Пифагору. Если ты атом с одним протоном, значит, ты водород, с двумя — гелий, с тремя — литий, с четырьмя — бериллий, с пятью — бор, с шестью — углерод, с семью — азот, с восемью — кислород и так далее до 92 протонов, в этом случае твое имя уран.

Заряженные частицы с одинаковыми зарядами испытывают сильное отталкивание друг от друга. Можно подумать, что они питают отвращение к себе подобным, как будто весь микромир сплошь населен отшельниками и мизантропами. Электроны отталкивают электроны. Протоны отталкивают протоны. Но что же тогда скрепляет атомные ядра? Почему же они не распадаются немедленно на части? Да потому, что существует сила иной природы — не гравитация и не электричество, а особая ядерная

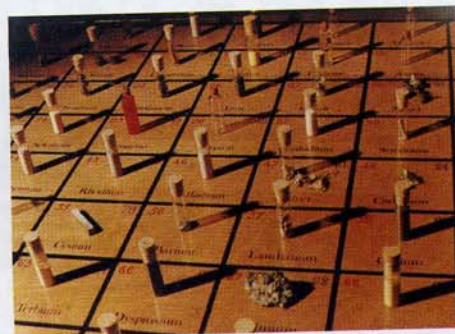

Образцы некоторых из 92 встречающихся в природе химических элементов. Атомный номер (равен числу протонов — или электронов) указан для каждого элемента красным цветом. Количество нейтронов указано черным. Атомный вес равен сумме числа протонов и нейтронов в атомном ядре. При характерных для Земли давлениях и температурах некоторые элементы существуют в твердой фазе (например, селен, атомный номер 34), другие — в жидкой (например, бром, 35), а третьи — в газообразной (например, криптон, 36). Фото Б. Рэя

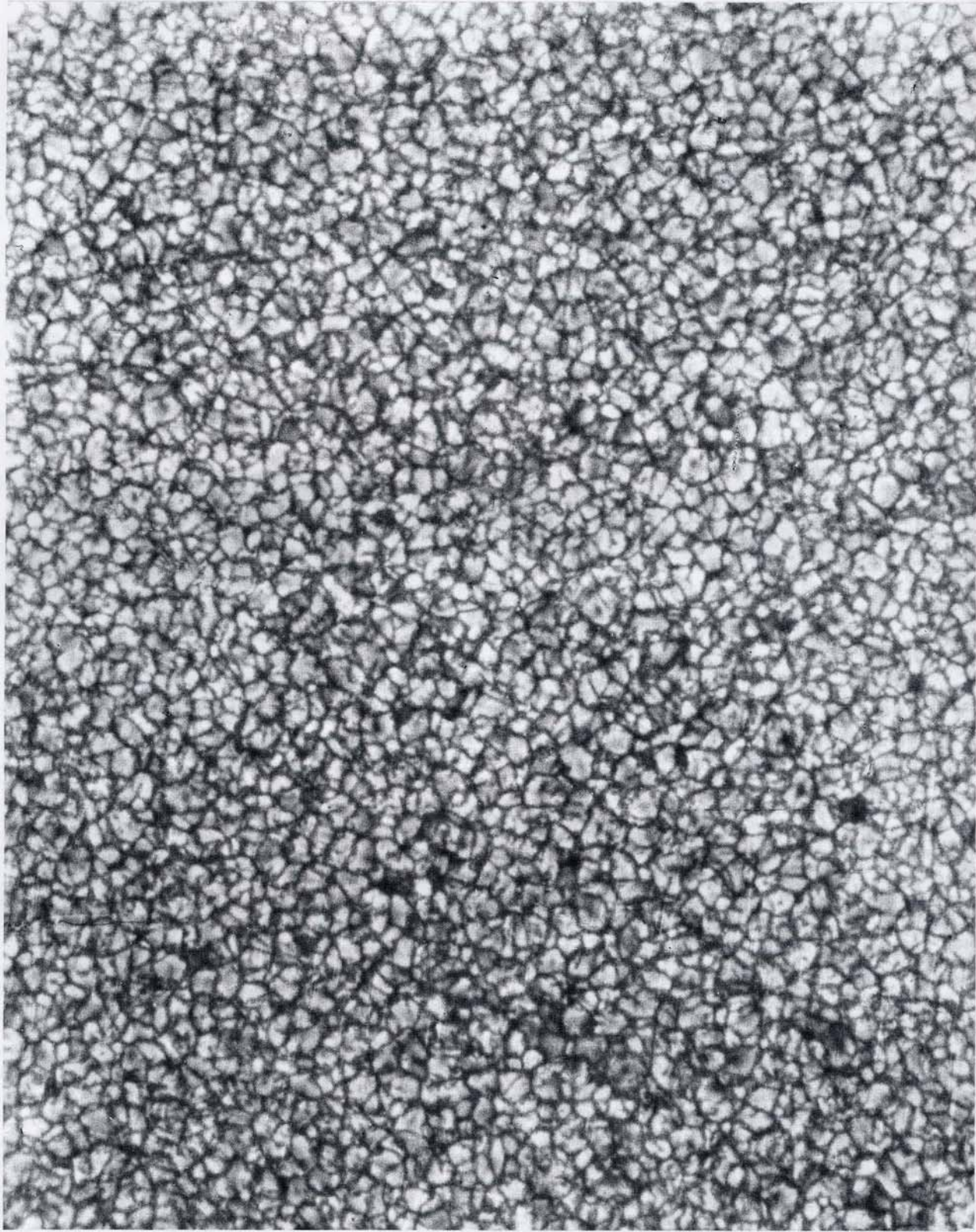

Турбулентная поверхность Солнца. Видна грануляция — чередование участков солнечной поверхности, где горячий газ поднимается или опускается. Каждая турбулентная ячейка имеет поперечник около 2000 км — примерно как расстояние от Парижа до Киева. Снимок в обычном желтом свете сделан в обсерватории Пик-дю-Миди, Франция.

сила с коротким радиусом действия, которая, подобно цепляющимся друг за друга крючкам, действует только тогда, когда протоны и нейтроны очень тесно сближаются и позволяют преодолеть электрическое отталкивание между протонами. Нейтроны, которые дают вклад в ядерные силы притяжения и не подвержены действию электрических сил отталкивания, служат в качестве клея, помогающего удерживать части ядра вместе. Алчущие одиночества отшельники прикованы цепями к своим сердитым собратьям и затерты среди прочих, ввергнутые во власть неразборчивой и бесцеремонной общительности.

Два протона и два нейтрона составляют ядро атома гелия, которое является очень стабильным. Три ядра гелия образуют атомное ядро углерода, четыре — кислорода, пять — неона, шесть — магния, семь — кремния, восемь — серы и т. д. Каждый раз, добавляя один или более протонов и необходимое для сохранения стабильности ядра число нейтронов, мы получаем новый химический элемент. Если мы удалим один протон и три нейтрона из ртути, то получим золото. Вот она — мечта всех древних алхимиков. За ураном следуют другие элементы, которые не встречаются на Земле в естественных условиях. Они синтезированы людьми и в большинстве случаев быстро распадаются на части. Один из них, элемент номер 94, называемый плутонием, принадлежит к числу самых ядовитых веществ, известных нам*. К сожалению, он распадается довольно медленно.

* Это преувеличение, по химической токсичности плутоний сравним со свинцом. При попадании в пищеварительный тракт он плохо усваивается организмом и менее токсичен, чем, например, кофеин. Радиация, испускаемая плутонием, представляет собой альфа-частицы, которые не проникают через кожу человека. Опасность представляет вдыхание мелкодисперсной пыли, содержащей плутоний. Надолго оседая

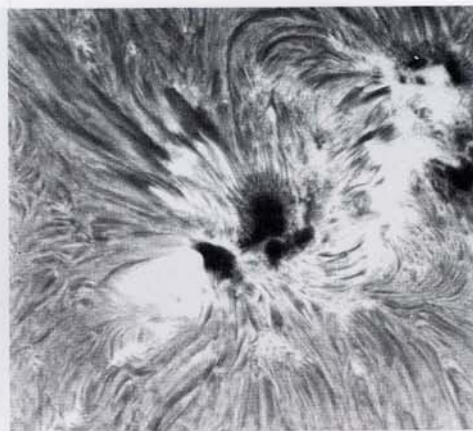
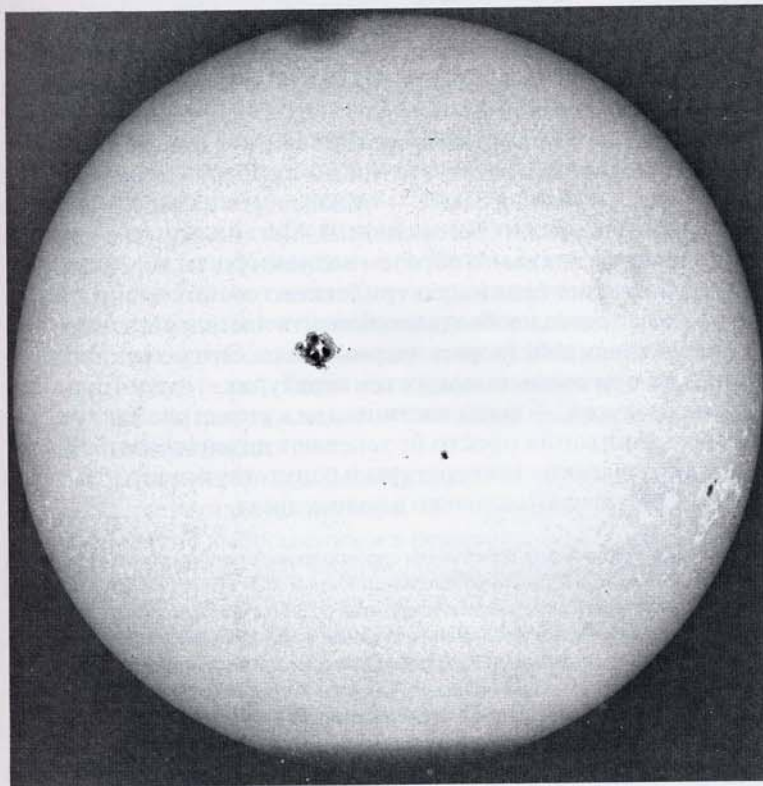

Детальный вид солнечного пятна в красной линии водорода. Солнечные пятна — это относительно более холодные области солнечной поверхности с сильными магнитными полями. Примыкающие к пятну темные спикулы упорядочиваются локальными магнитными полями, подобно тому как железные опилки «чувствуют» положение магнита. Примыкающие к пятну яркие флюкулы связаны с гигантскими штормами, называемыми солнечными вспышками. *С разрешения Солнечной обсерватории Биг-Бер*

Фотосфера Солнца — слой солнечной атмосферы, из которого обычный видимый свет излучается в космос. Данная фотография сделана вблизи одного из максимумов солнечной активности, повторяющихся примерно каждые 11,2 года. В такие моменты может быть видно около 100 отдельных солнечных пятен. Они темнее солнечной поверхности, поскольку их температура примерно на 2000°C ниже. Солнечные пятна были открыты Галилеем с помощью телескопа, хотя при благоприятных условиях, например на закате, они бывают видны невооруженным глазом. *С разрешения Г. Чапмэна, Обсерватория Сан-Фернандо Калифорнийского университета, Нортридж*



Живое существо и его звезда. Солнечные пятна выглядят черными, если наблюдать в телескоп, оборудованный фильтром, который пропускает только красный свет, испускаемый горячим водородом. На переднем плане на склоне горы видно ликующее человеческое существо. *С разрешения Национального управления по атмосфере и океанам (NOAA). Фото Дж. Саторика*

Но откуда появились элементы, встречающиеся в естественных условиях? Можно предположить, что каждый вид атомов образовался независимо от других. Однако Вселенная в целом почти везде на 99 процентов состоит из двух простейших элементов — водорода и гелия*. Гелий даже обнаружен был сначала на Солнце, а потом на Земле — отсюда и его название (от *Гелиос* — один из греческих богов солнца). Могли ли другие химические элементы каким-то образом возникнуть из водорода и гелия? Для компенсации электрического отталкивания части ядерного вещества необходимо сблизить настолько, чтобы между ними начали действовать ядерные силы. Это может произойти только при очень высоких температурах — в десятки миллионов градусов, — когда частицы движутся столь быстро, что силы отталкивания просто не успевают подействовать. В природе такие высокие температуры и сопутствующее им высокое давление встречаются только в недрах звезд.

в легких, она может спустя десятилетия спровоцировать развитие рака. По данным научного комитета ООН по изучению радиационных эффектов UNSCEAR за период с 1945 по 1980 г. в результате ядерных испытаний по Земле было рассеяно около 3 тонн плутония, однако случаев отравления плутонием не было зарегистрировано ни разу. Широко распространенный миф о чрезвычайно высокой токсичности плутония возник еще в середине XX в., по-видимому, как способ убедить рабочих ядерного комплекса строго соблюдать инструкции по безопасности. — *Пер.*

* Земля является исключением, поскольку относительно слабое гравитационное поле нашей планеты не удержало первичный водород и он по большей части улетучился в космос. Юпитер благодаря своему сильному притяжению сохранил значительную часть исходного содержания легких элементов. — *Авт.*

Мы изучали Солнце, ближайшую к нам звезду, в различных диапазонах длин волн — от радио- до оптического и рентгеновского излучения, но все это излучение приходит из самых внешних слоев Солнца. Дневное светило оказалось не совсем таким, как думал Анаксагор, не раскаленным докрасна камнем, а огромным водородно-гелиевым газовым шаром, светящимся благодаря своей высокой температуре, как светится кочерга, нагретая до красного каления. И все же, по крайней мере отчасти, Анаксагор оказался прав. Катастрофические солнечные бури порождают яркие вспышки, нарушающие радиосвязь на Земле, и колоссальные, выгнутые дугой столбы раскаленного газа, направляемые силами солнечного магнитного поля, — солнечные протуберанцы, рядом с которыми Земля кажется крошечной пылинкой. Солнечные пятна, иногда видимые на закате невооруженным глазом, — относительно холодные области повышенной напряженности магнитного поля. Вся эта непрестанная, беспорядочная, турбулентная активность протекает на сравнительно холодной видимой поверхности. Мы наблюдаем температуру всего лишь около 6000 градусов. Однако в скрытых от нас недрах Солнца, где генерируется энергия светила, температура достигает 40 миллионов градусов*.

Звезды и сопровождающие их планеты рождаются в результате гравитационного коллапса** межзвездного газопылевого облака. Столкновения молекул газа внутри облака нагревают его до состояния, когда водород начинает превращаться в гелий: четыре ядра водорода сливаются, образуя ядро гелия и испуская при этом кванты гамма-излучения. Подвергаясь многократным поглощениям и переизлучениям в окружающем веществе, постепенно прокладывая путь к поверхности звезды и на каждом шагу теряя энергию, фотон совершает эпическое путешествие длиной в миллион лет, прежде чем превратится в видимый свет, достигнет поверхности и будет излучен в космос. Итак, звезда зажглась. Гравитационный коллапс протозвездного облака остановился. Вес вышележащих слоев звезды теперь удерживается высокой температурой и давлением, которые порождаются ядерными реакциями в недрах. Солнце находится в таком стабильном состоянии последние пять миллиардов лет. Термоядерные реакции, подобные тем, что используются в водородной бомбе, обеспечивают выделение солнечной энергии в режиме непрерывного управляемого взрыва, в ходе которого каждую секунду около четырехсот миллионов тонн ($4 \cdot 10^{14}$ грамм) водорода превращается в гелий. Когда мы смотрим в ночное небо, на звезды, все, что мы видим, светится благодаря протекающим вдали от нас ядерным реакциям.

В направлении звезды Денеб в созвездии Лебедя расположен громадный светящийся пузырь, заполненный очень горячим газом, вероятно выброшенным в результате взрыва сверхновой, в момент смерти звезды, находившейся в центре пузыря. На периферии в межзвездном веществе, сжатом ударной волной сверхновой, инициирован коллапс нового поколения облаков и новый этап звездообразования. В этом смысле у звезд есть родители; и,

* По современным оценкам температура в центре Солнца составляет 13–15 млн. градусов.

** *Коллапс* — необратимое сжатие объекта под действием самогравитации, т. е. за счет сил тяготения, действующих между различными частями межзвездного облака или звезды. — *Пер.*

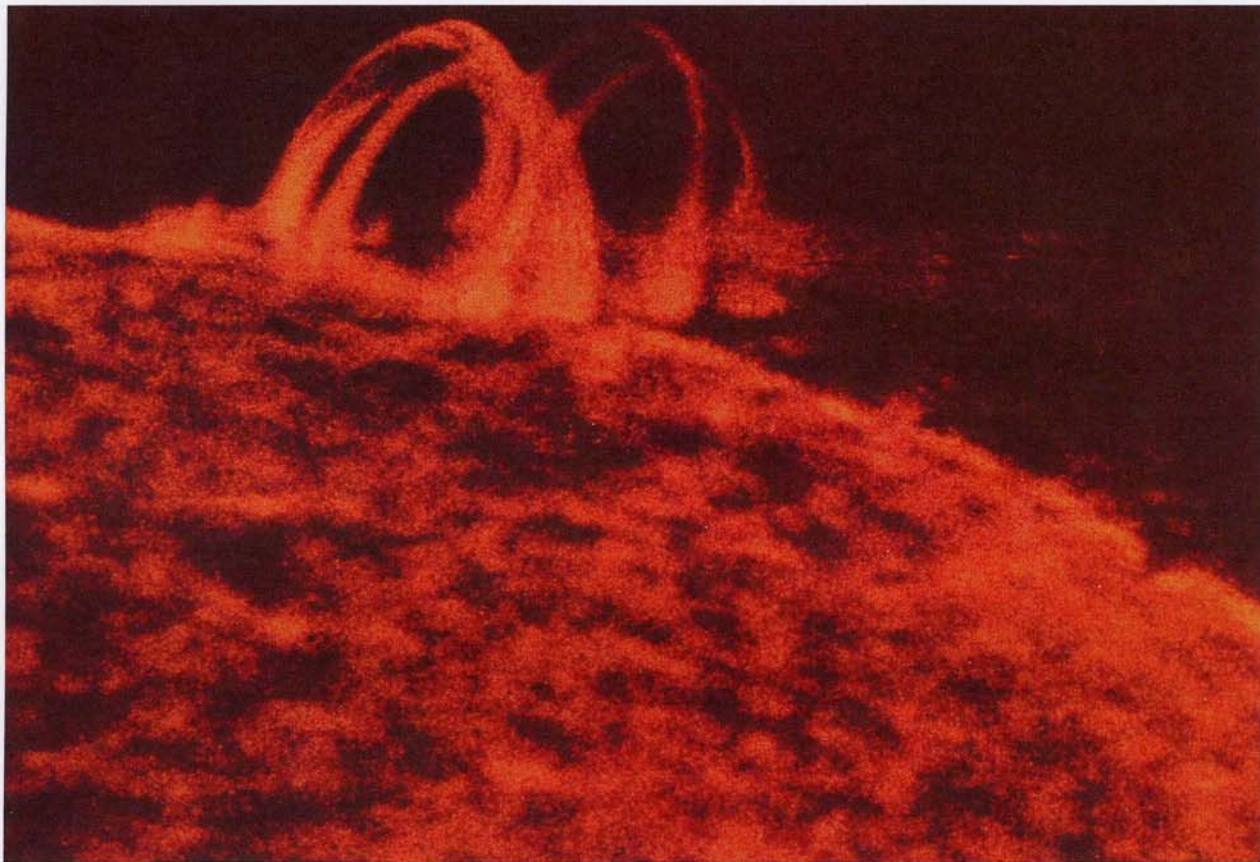

Петли горячего ионизированного газа, поднимающиеся над активной областью Солнца, привязаны к силовым линиям локального магнитного поля, подобно тому как частицы железа выстраиваются под воздействием поля постоянного магнита. Данный снимок сделан со станции «Скай-лэб» в дальнем ультрафиолетовом диапазоне. Это излучение эффективно поглощается земной атмосферой, поэтому такие изображения можно получить только со спутников Земли или с межпланетных станций. *С разрешения NASA*

как это иногда случается у людей, родитель может умереть, производя на свет ребенка.

Звезды, подобные Солнцу, рождаются группами в больших плотных газопылевых комплексах, таких как туманность Ориона. Снаружи эти облака кажутся темными и мрачными. Однако внутри они ярко освещены горячими новорожденными звездами. Позднее звезды покидают свои колыбели, чтобы искать счастья на просторах Млечного Пути. Звезды-подростки все еще окружены следами светящейся туманности — гравитационно связанными остатками амниотического* газа. Пример тому — близкое к нам скопление Плеяды. Как это бывает в человеческих семьях, обретшие зрелость светила покидают родной дом и редко видятся друг с другом. Где-нибудь в Галактике есть звезды — возможно, десятки звезд — братья и сестры Солнца, родившиеся вместе с ним в одном газопылевом комплексе пять миллиардов лет назад. Но мы не знаем, что это за звезды. Нет причин, почему бы им не оказаться на другой стороне Млечного Пути.

Превращение водорода в гелий в центре Солнца не только обеспечивает его свечение в видимом диапазоне — оно также порождает излучение более загадочного и призрачного свойства: Солнце испускает неуловимые нейтрино, которые, подобно фотонам, не имеют массы и движутся со скоростью света. Однако нейтрино — это не фотоны. Это не особый вид света. Нейтрино, подобно протонам, электронам и нейтронам, несут внутренний угловой момент, или спин, тогда как фотоны не имеют спина**.

* Амниотическая жидкость — околоплодные воды. — *Пер.*

** Точнее, спин фотона всегда равен нулю. — *Пер.*

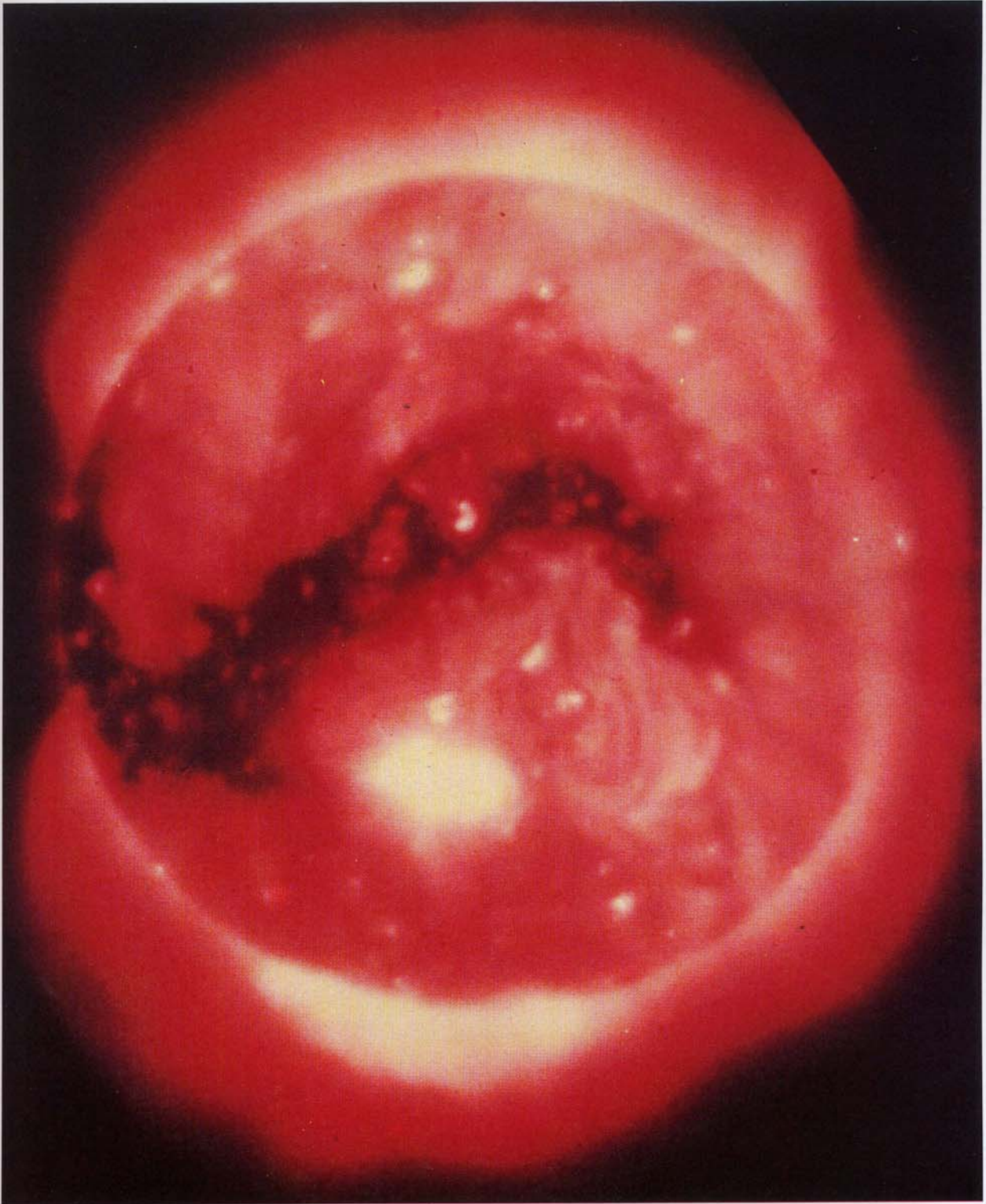

Дыра в короне Солнца. Окружающая солнечную фотосферу разреженная внешняя атмосфера разогрета до миллиона градусов и меняет свою форму с периодичностью 11,2 года, составляющих солнечный цикл. Корона, видимая в мягких рентгеновских лучах представлена здесь красным гало, окружающим Солнце. В центре диска видна корональная дыра, по форме напоминающая башмак. Через такие дыры потоки протонов и электронов солнечного ветра уходят мимо планет в межзвездное пространство. Снимок со станции «Скайлэб». С разрешения NASA



Смерть Земли и Солнца. Спустя несколько миллиардов лет один прекрасный день станет последним (*вверху слева*). Затем на протяжении миллионов лет Солнце будет распухать, а Земля нагреваться. Многие жизненные формы перестанут существовать, а береговая линия отступит далеко назад (*вверху справа*).



Океаны будут быстро испаряться (*внизу слева*), а атмосфера станет улетучиваться в космос. С приближением Солнца к стадии красного гиганта (*внизу справа*) Земля станет сухой безвоздушной пустыней. Наконец Солнце заполнит большую часть неба и, возможно, даже поглотит Землю. Художник А. Шеллер



Туманность Трехраздельная в созвездии Стрельца в нескольких тысячах световых лет от нас. Звезды, погруженные в туманность, заставляют ее светиться. Но большинство видимых на снимке звезд не связаны с туманностью и расположены между нами и ею. Темные полосы в туманности обязаны своим происхождением межзвездной пыли.
С разрешения Обсерватории Хейла



Туманность Ориона, крупнейший газопылевой комплекс, обнаруженный в галактике Млечный Путь. Первым различил отдельные звезды во внутренней части туманности Х. Пойгенс в 1656 г. Газ возбуждается излучением горячих недавно образовавшихся звезд, возраст которых, возможно, всего около 25 тыс. лет. В наше время туманность Ориона видна невооруженным глазом. Видели ли ее наши предки 100 000 лет назад?
С разрешения Обсерватории Хейла

Вещество прозрачно для нейтрино, которые безо всяких усилий проходят сквозь Землю и сквозь Солнце. Только очень малую их часть задерживает встречающееся на пути вещество. Когда я смотрю на Солнце, за секунду через мои глазные яблоки проходит миллиард нейтрино. Конечно, они не задерживаются сетчаткой, как обычные фотоны, а спокойно выходят сквозь мой затылок. И вот что забавно: если ночью я погляжу в землю, в ту сторону, где было бы видно Солнце, не заслоняя его Земля, то через мои глаза пролетит практически такое же количество солнечных нейтрино, для которых Земля прозрачна, как чисто вымытое оконное стекло — для видимого света.

Если наше знание солнечных недр настолько полное, как мы думаем, и если мы так же хорошо понимаем ядерную физику, которая приводит к появлению нейтрино, то не составляет труда с высокой точностью вычислить, сколько солнечных нейтрино должно приходиться на заданную площадь (например, на мой глаз) за единицу времени (скажем, за секунду). Проверить эти вычисления на опыте значительно труднее. Поскольку нейтрино проходят Землю насквозь, мы не можем поймать их все. Но из огромного числа нейтрино малая доля все-таки будет взаимодействовать с веществом, и при подходящих условиях ее удастся зарегистрировать. В редких случаях нейтрино способны вызывать превращение атомов хлора в атомы аргона, с тем же общим числом протонов и нейтронов. Чтобы зарегистрировать предсказанный поток солнечных нейтрино, необходимо очень много хлора, и поэтому американские физики залили огромное количество очищающей жидкости в шахту Хоумстейк в Лиде, Южная Дакота. Хлор был подвергнут микрохимической очистке, а затем фиксировалось образование в нем аргона. Чем больше найдено аргона, тем больше зарегистрировано нейтрино. Эти эксперименты показали, что нейтринная светимость Солнца меньше, чем предсказывают вычисления.

Здесь скрывается настоящая и неразрешенная загадка. Слабый поток солнечных нейтрино вряд ли ставит под угрозу наши представления о звездном нуклеосинтезе, но, несомненно, означает что-то важное. Предлагаемые объяснения варьируются от гипотезы о распаде нейтрино во время их движения от Солнца к Земле до идеи, что ядерные реакции в солнечных недрах на время замедлились и солнечное излучение сейчас частично генерируется за счет медленного гравитационного сжатия*. Однако нейтринная астрономия еще очень молода. Пока не прошло первое изумление от того, что создан инструмент, способный заглянуть прямо в пылающее ядро Солнца. Не исключено, что с повышением чувствительности нейтринных телескопов появится возможность исследовать ядерные реакции в недрах ближайших звезд**.

Но ядерные реакции с участием водорода не могут продолжаться вечно: количество водородного топлива в раскаленных

* См. примеч. на с. 17. — *Пер.*

** Вторым (после Солнца) космическим объектом, нейтринное излучение которого удалось зарегистрировать, стала сверхновая звезда, вспыхнувшая в 1987 г. в Малом Магеллановом облаке. В тот момент на Земле действовало уже несколько нейтринных детекторов, зафиксировавших нейтринный всплеск, заметный на фоне обычной интенсивности счета солнечных нейтрино. Что касается обнаружения нейтрино от соседних звезд, то это лежит далеко за пределами возможностей современных детекторов, прежде всего потому, что пока нет способа определить направление прихода регистрируемых нейтрино, а значит, нельзя выделить слабый поток звездных нейтрино на фоне солнечных. — *Пер.*

недрах Солнца, как и любой другой звезды, хотя и велико, но все же ограничено. Судьба звезды, конец ее жизненного цикла зависят в значительной степени от ее начальной массы. Если после всех потерь вещества, выброшенного в космос, масса звезды остается в два-три раза больше солнечной, то завершение ее жизненного цикла будет кардинально отличаться от того, что ждет наше Солнце. Однако и судьба Солнца тоже весьма драматична. Через пять-шесть миллиардов лет, когда весь водород в его центре превратится в гелий, область водородных термоядерных реакций станет медленно расширяться, перемещаясь в сторону поверхности, пока не достигнет зоны, где температура составляет менее десяти миллионов градусов. Тогда водородная реакция прекратится. Между тем самогравитация Солнца возобновит сжатие обогатщенного гелием ядра и вызовет рост температуры и давления внутри него. Ядра гелия будут все более плотно прижиматься друг к другу, пока не начнут, несмотря на взаимное электрическое отталкивание, сцепляться крючками короткодействующих ядерных сил. Пепел станет топливом, и на Солнце начнется второй этап ядерных реакций.

Этот процесс будет генерировать такие элементы, как углерод и кислород, и на некоторое время обеспечит энергией свечение Солнца. Звезда подобна птице фениксу, которой предначертано на время восстать из собственного пепла*. Водородные реакции, протекающие в тонком слое вдали от центра, и высокотемпературные гелиевые реакции в ядре вместе приведут к значительным изменениям на Солнце: снаружи оно существенно увеличится в размерах и остынет. Солнце станет красным гигантом. Его видимая поверхность настолько удалится от центра, что тяготение на ней значительно ослабнет и атмосфера начнет интенсивно улечиваться в космос в ходе своеобразного звездного шторма. Когда покрасневшее и разбухшее Солнце сделается красным гигантом, оно поглотит и уничтожит планеты Меркурий и Венеру, а возможно, и Землю. Внутренняя часть Солнечной системы окажется тогда внутри самого Солнца.

Спустя миллиарды лет в жизни Земли наступит последний счастливый день. А затем Солнце начнет медленно краснеть и раздуваться, нависая над Землей, задыхающейся от зноя даже на полюсах. Арктические и антарктические ледники растают, затопив берега континентов. Высокая температура океана заставит воду испаряться интенсивнее, заслоняя Землю от солнечного света облаками и ненадолго оттягивая ее конец. Но солнечная эволюция неумолима. В конце концов океан закипит, атмосфера испарится в космос и катастрофа, колоссальной которой и не представишь, случится на нашей планете**. К тому времени люди наверняка эволюционируют во что-то совершенно иное. Возможно, наши потомки научатся управлять звездной эволюцией и сдерживать ее. Или, может быть, они просто переберутся жить на Марс, на Европу или на Титан либо, в соответствии с предвидениями Роберта Годдарда, отыщут себе необитаемую планету в какой-нибудь молодой и перспективной планетной системе.

* Звезды, массой превосходящие Солнце, на поздних этапах своей эволюции достигают более высоких центральных температур. Они способны свыше одного раза восставать из собственного пепла, используя углерод и кислород для синтеза еще более тяжелых элементов. — *Авт.*

** Ацтеки предсказывали время, «когда Земля устанет... когда семья Земли кончится». Однажды, верили они, Солнце упадет с неба, и звезды осыплются с него. — *Авт.*



Скопление Плеяды, находящееся в 400 световых годах от нас в созвездии Тельца, первым рассмотрел в телескоп Галилей. Спектры голубых туманностей совпадают со спектрами ближайших к ним звезд. Это говорит о том, что туманности состоят из пыли, отражающей свет недавно образовавшихся звезд. Наиболее яркие из этих звезд еще древние греки называли именами дочерей Атланта — титана, поддерживающего небо. *С разрешения Обсерватории Хейла*



Туманность Розетка с виду напоминает планетарную туманность, но связана с большим числом звезд, а не с одной. Причем эти звезды горячие и молодые (не старше миллиона лет), тогда как центральная звезда планетарной туманности, обычно тоже горячая, имеет возраст в миллиарды лет. Давление излучения находящихся внутри туманности звезд выталкивает в открытый космос светящийся красный газ, состоящий в основном из водорода. *С разрешения Обсерватории Хейла*



Настоящая планетарная туманность в созвездии Водолея — это тонкая расширяющаяся оболочка из горячего водорода. Туманности этого типа обычно имеют поперечник в несколько световых лет и расширяются со скоростью около 50 км/с от центральной звезды, температура поверхности которой превышает 100 000 градусов. Примерно так будет выглядеть издали наша Солнечная система через пять миллиардов лет, когда Солнце в ходе своей эволюции пройдет стадию красного гиганта. *С разрешения Обсерватории Хейла*

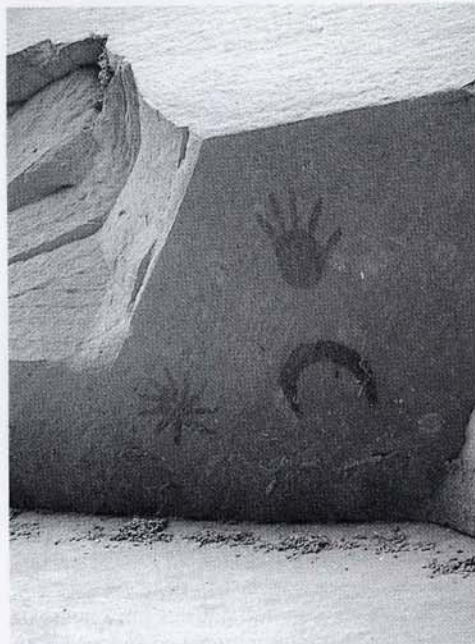

Камень с изображением, оставленным племенем анасази на торце одной из лежащих друг на друге плит в каньонах Нью-Мексико. Рисунок датируется серединой XI в. и, вероятно, изображает сверхновую 1054 г., которая в момент ее открытия именно так располагалась относительно ущербной Луны. *Фото Б. Рэя*

Звездный пепел Солнца может повторно служить в качестве топлива лишь до какого-то предела. В конце концов наступит время, когда солнечные недра насытятся углеродом и кислородом, дальнейшее протекание ядерных реакций станет невозможным при установившихся температуре и давлении. После того как гелий в центре будет почти полностью выработан, возобновится отложенный на время коллапс солнечных недр, температура снова вырастет, запустив последний этап ядерных реакций и еще немного увеличив атмосферу Солнца. В смертельной агонии Солнце будет медленно пульсировать, расширяясь и сжимаясь с периодом в несколько тысячелетий, извергая свою атмосферу в космос в виде одной или нескольких концентрических газовых оболочек. Обнаженные солнечные недра затопят сброшенную оболочку ультрафиолетом, возбуждая в ней восхитительное красное и голубое флуоресцентное свечение, тянущееся за пределы орбиты Плутона. Возможно, на это уйдет до половины массы Солнца. Солнечная система наполнится жутковатым свечением, призраком Солнца, покидающим умершее светило.

Обозревая маленький уголок Млечного Пути вокруг нас, мы видим много звезд, окруженных сферическими оболочками светящегося газа — планетарными туманностями. (Они не имеют ничего общего с планетами, но в слабый телескоп некоторые из них отдаленно напоминают голубовато-зеленые диски Урана и Нептуна.) Они выглядят как кольца по той же причине, что и мыльные пузыри: мы видим больше их вещества на периферии, чем около центра. Каждая планетарная туманность — это знак *умирающей* звезды. Вокруг центрального светила может сохраниться свита мертвых миров — останки планет, некогда полных жизни, а ныне безвоздушных и безводных, купающихся в призрачном свечении. Остаток Солнца, обнаженное солнечное ядро, поначалу заключенное в кокон планетарной туманности, будет маленькой горячей звездой, остывающей в космосе, сжавшейся до неслыханной на Земле плотности — более тонны в одной чайной ложке. Спустя миллиарды лет Солнце станет вырожденным белым карликом*, остывая, как те светлые точки, что мы видим в центрах планетарных туманностей, от высоких поверхностных температур до конечного состояния, темного и мертвого черного карлика.

Две звезды с близкими массами будут эволюционировать примерно в одинаковом темпе. Однако более массивная звезда потратит свое ядерное топливо быстрее, раньше станет красным гигантом и первой достигнет финальной стадии белого карлика. Поэтому должно существовать и действительно существует множество двойных звезд, состоящих из красного гиганта и белого карлика. Некоторые такие пары настолько тесны, что звезды соприкасаются, и светящаяся атмосфера перетекает с раз-

* Устойчивость белому карлику придает особое состояние вещества, так называемый *вырожденный электронный газ*, давление которого определяется квантово-механическими закономерностями и зависит только от плотности вещества, но не от его температуры. Тем не менее и вырожденный электронный газ способен противостоять давлению только до известного предела, за которым электроны сливаются с протонами ядер, превращая их в нейтроны. В 1931 г. этот предел теоретически обнаружил знаменитый индийский астрофизик Субрахманьян Чандрасекар, доказавший, что не может существовать белых карликов с массой больше 1,4 массы Солнца. Это значение теперь известно как *предел Чандрасекара*. Спустя более пятидесяти лет, в 1983 г., за свои выдающиеся работы в области астрофизики Чандрасекар был удостоен Нобелевской премии. — Пер.

дувшегося красного гиганта на компактный белый карлик, причем норовит упасть на определенные области его поверхности. Водород накапливается, сжимается мощным гравитационным полем белого карлика до все более и более высоких давлений и температуры, пока в украденной у красного гиганта атмосфере не начинаются термоядерные реакции, приводящие к кратковременной яркой вспышке белого карлика. Такие двойные звезды называют новыми, и они по своей природе принципиально отличны от сверхновых. Новые вспыхивают только в двойных системах за счет энергии водородных реакций; вспышки сверхновых случаются и с одиночными звездами, а их энергетику обеспечивают реакции с участием кремния.

Атомы, синтезированные в недрах звезд, обычно возвращаются в состав межзвездного газа. Атмосферы красных гигантов постепенно утекают в космос; планетарные туманности — это конечные стадии эволюции солнцеподобных звезд, сбрасывающих свои верхние слои. Сверхновые в ходе катастрофических взрывов извергают в космос большую часть своей массы. В межзвездное пространство возвращаются, конечно, те атомы, что легче всего возникают при термоядерных реакциях в звездных недрах: водород превращается в гелий, гелий — в углерод, углерод — в кислород, таким образом в массивных звездах за счет последовательного добавления ядер гелия образуются неон, магний, кремний, сера и далее вплоть до железа — по два протона и нейтрона за шаг. Реакция, протекающая в кремнии, также приводит к образованию железа: пара ядер кремния, по двадцать восемь протонов и нейтронов в каждом, сливается при температуре около миллиарда градусов, чтобы породить атом железа с пятьюдесятью шестью протонами и нейтронами.

Это все знакомые нам химические элементы. Мы узнаём их названия. В этих звездных ядерных реакциях не возникают эрбий, гафний, диспрозий, празеодим или иттрий, а только элементы, хорошо известные нам из повседневной жизни, элементы, возвращаемые в состав межзвездного газа, где они вовлекаются в новые стадии коллапса облаков, формирования звезд и планет. Все элементы на Земле, за исключением водорода и части гелия, породила миллиарды лет назад алхимия звезд, часть которых стала ныне приметными белыми карликами где-то на другой стороне Млечного Пути. Азот наших ДНК, кальций наших зубов, железо нашей крови, углерод наших яблочных пирогов созданы в недрах сжимающихся звезд. Мы сотворены из звездного вещества.

Некоторые из более редких элементов вырабатываются непосредственно во время взрывов сверхновых. Золото и уран относительно широко распространены на Земле только потому, что перед самым образованием Солнечной системы произошло множество взрывов сверхновых. В других планетных системах распространённость редкоземельных элементов может быть иной. Нет ли таких планет, где с гордостью выставляют напоказ подвески из ниобия или браслеты из протактиния, а золото — лабораторная редкость? Не изменилась бы к лучшему наша жизнь, будь золото или уран столь же малоизвестны и незначительны на Земле, как празеодим?

Происхождение и эволюция жизни глубочайшим образом связаны с происхождением и эволюцией звезд. Во-первых, само вещество, из которого мы состоим, атомы, делающие жизнь возможной, образовались очень давно и очень далеко в гигантских

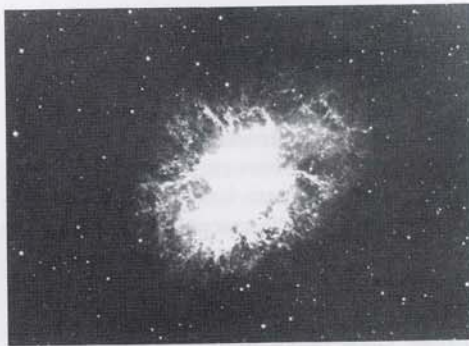

Крабовидная туманность в созвездии Тельца удалена на 6000 световых лет. Это остаток взрыва сверхновой, которая наблюдалась на Земле в 1054 г. Ее волокна расширяются со скоростью около 1100 км/с. Спустя почти тысячу лет она продолжает каждую секунду испускать в космос примерно в 100 000 раз больше энергии, чем наше Солнце. Сердце туманности — чрезвычайно плотная нейтронная звезда, пульсар, вспыхивающий около 30 раз в секунду. Его период определен с очень высокой точностью. 28 июня 1969 г. он составлял 0,033099324 секунды и увеличивался из-за замедления вращения примерно на 0,0012 секунды в столетие. Соответствующей потери вращательной энергии как раз хватает, чтобы объяснить свечение туманности. Краб богат тяжелыми элементами, которые возвращаются в межзвездную среду для формирования будущих поколений звезд. *С разрешения Обсерватории Хейла*

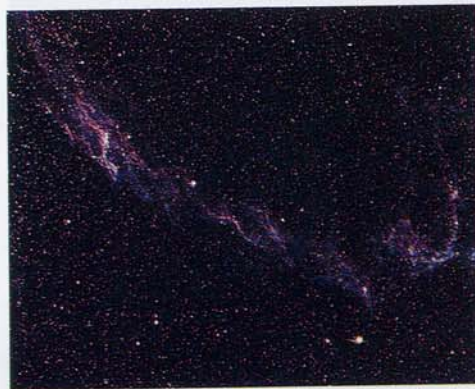

Туманность Вуаль, часть старого сферического остатка сверхновой, называемого Петля Лебеда. Сверхновая, которая ее породила, взорвалась около 50 000 лет назад. Она продолжает расширяться со скоростью около 100 км/с и светится от столкновений с межзвездным газом и пылью. Атомы Вуали замедляются из-за этих столкновений и в конце концов станут частью межзвездной среды. *С разрешения Обсерватории Хейла*

Галактика Млечный Путь, видимая с ребра и плашмя, с отмеченными положениями Солнца и исторических сверхновых. Поскольку массивные звезды тяготеют к плоскости галактики, это же относится и к их конечным продуктам — сверхновым. Однако непрозрачная пыль тоже концентрируется в галактической плоскости, из-за чего сверхновые, как правило, видны только относительно неподалеку от нас: ни одной подобной вспышки не было замечено на другом краю галактики, хотя они несомненно там происходили. Взрыв, породивший Крабовидную туманность, и сверхновая Тихо 1572 г. локализованы в спиральном рукаве галактики, охватывающем Солнце с наружной стороны. Сверхновая Кеплера 1604 г. вспыхнула вблизи центра галактики, но была видна с Земли, поскольку находилась выше галактической плоскости, где пыли относительно мало. Диаметр галактики составляет около 100 000 световых лет. *С разрешения «Scientific American».* © Scientific American Inc., 1976



Большое Магелланово Облако — небольшая неправильная галактика, спутник Млечного Пути. Как и во всех галактиках, здесь случаются взрывы сверхновых звезд. 5 марта 1979 г., как раз в тот день, когда «Вояджер-1» пролетал мимо Юпитера, в Большом Магеллановом Облаке, примерно в том месте, где располагается остаток сверхновой N49, была зарегистрирована беспрецедентная вспышка рентгеновского и гамма-излучения. *С разрешения Йеркской обсерватории, Чикагского университета*

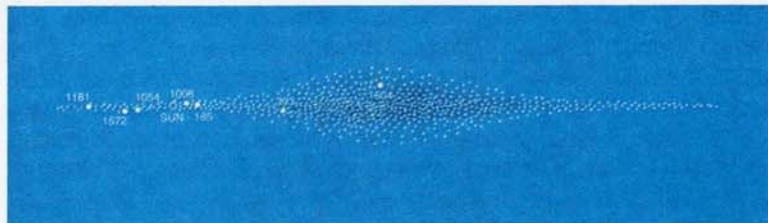

красных звездах. Относительная распространенность химических элементов, обнаруженных в космосе, слишком хорошо соответствует относительной распространенности атомов, возникающих в звездах, чтобы оставалось хотя бы малейшее сомнение в том, что красные гиганты и сверхновые — это как раз те печи, те тигли, где было выплавлено наше вещество. Солнце — звезда второго или третьего поколения. Все его вещество, все вещество вокруг нас прошло уже через один или два цикла звездной алхимии. Во-вторых, существование на Земле некоторых разновидностей тяжелых атомов предполагает, что незадолго до образования Солнечной системы неподалеку вспыхнула сверхновая. Но вряд ли это было случайным совпадением; гораздо вероятнее, что ударная волна, порожденная взрывом сверхновой, сжала межзвездный газ и пыль и дала толчок конденсации Солнечной системы. В-третьих, когда Солнце зажглось, его ультрафиолетовое излучение стало интенсивно проникать в атмосферу Земли; его тепло привело к появлению молний; и эти источники энергии вызвали образование сложных органических молекул, положив начало зарождению жизни. В-четвертых, жизнь на Земле существует почти исключительно благодаря солнечному свету. Растения собирают фотоны и трансформируют солнечную энергию в химическую. Животные паразитируют на растениях. Сельское хозяйство — это просто методичный сбор урожая солнечного

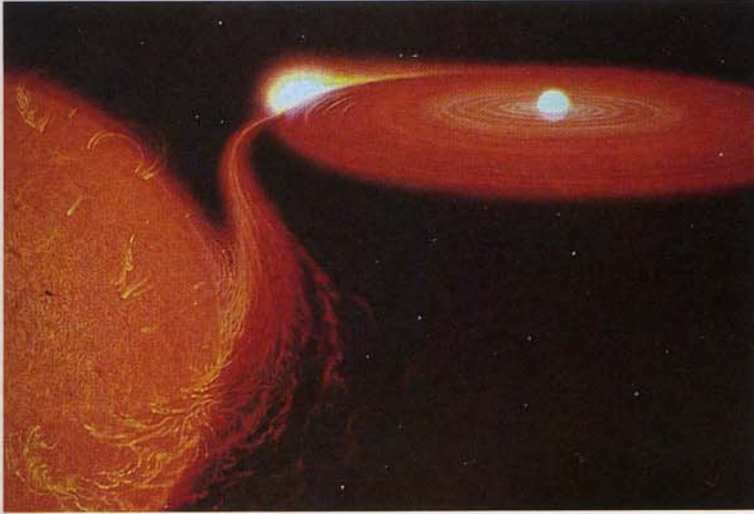

Поздние стадии звездной эволюции. В тесной двойной системе светящаяся атмосфера красного гиганта (слева) перетекает в аккреционный диск вокруг нейтронной звезды — пульсара (справа). Диск светится в рентгеновском и других диапазонах, особенно в точке, где в него вливается струя перетекающего вещества. Художник Д. Дэвис

света при вынужденном посредничестве растений. Почти все мы живем за счет солнечной энергии. Наконец, наследственные изменения, называемые мутациями, поставляют сырье для эволюции. Мутации, из которых природа выбирает вновь изобретаемые формы жизни, отчасти обусловлены космическими лучами — высокоэнергетическими частицами, выбрасываемыми с околосветовой скоростью во время взрывов сверхновых. Эволюция жизни на Земле в известной мере приводится в движение эффективной смертью далеких массивных солнц.

Представьте, что счетчик Гейгера и кусок урановой руды помещены глубоко под землю, например в золоторудную шахту или лавовую трубу — пещеру, оставленную в земных толщах потоком расплавленной магмы. Чувствительный датчик издает щелчок, когда в него попадают гамма-кванты, протоны или ядра гелия высоких энергий. Если поднести его вплотную к урановой руде, испускающей ядра гелия в результате спонтанного радиоактивного распада, скорость счета (число щелчков в минуту) резко возрастет. Если мы заключим урановую руду в тяжелую свинцовую канистру, счет значительно замедлится, поскольку свинец поглощает урановую радиацию. Но отдельные щелчки все же будут по-прежнему слышны. Эти отсчеты частично вызваны естественной радиоактивностью стен пещеры. Однако щелчков все же больше, чем можно объяснить радиоактивностью. Некоторые из них спровоцированы высокоэнергетическими заряженными частицами, проникающими сквозь своды. Мы слышим космические лучи, порожденные в далекие времена в глубинах космоса. Космические лучи, состоящие в основном из электронов и протонов, бомбардируют Землю на протяжении всей истории нашей планеты. Звезда, разрушаясь в тысячах световых лет от нас, испускает космические лучи, которые миллионы лет путешествуют по спирали через Млечный Путь, совершенно случайно попадают на Землю и воздействуют на наше наследственное вещество. Возможно, некоторые ключевые шаги в развитии генетического кода, кембрийский взрыв или прямохождение наших предков были вызваны как раз космическими лучами.

4 июля 1054 года китайские астрономы зарегистрировали в созвездии Тельца появление «звезды-гостя». Никогда прежде не наблюдавшаяся звезда стала ярче всех других звезд на небе. На другой стороне земного шара, на юго-западе Америки, в то время

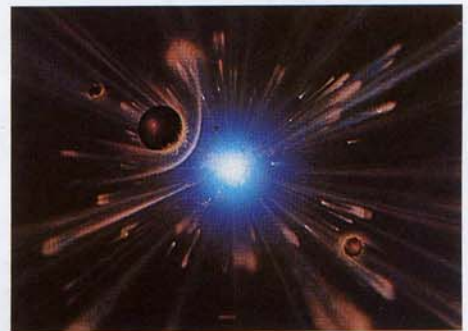
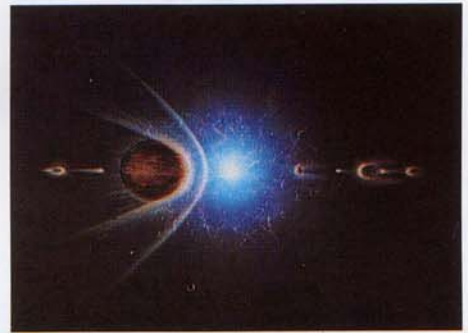

Смерть планетной системы. Схематическое изображение потери планетных атмосфер и испарения миров в момент, когда звезда становится сверхновой. Видимые на рисунке ударные волны выходят за пределы планетной системы и сжимают межзвездный газ и пыль, что ведет к образованию новых планетных систем. Художники А. Шеллер, Р. Стернбах и Дж. Оллисон

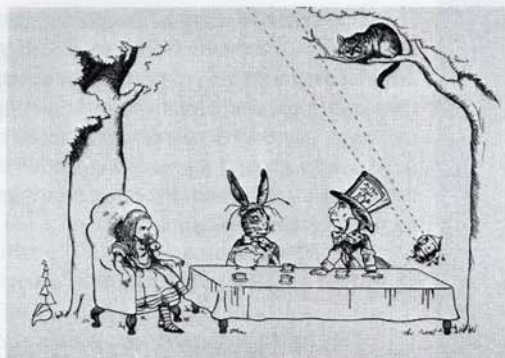

а

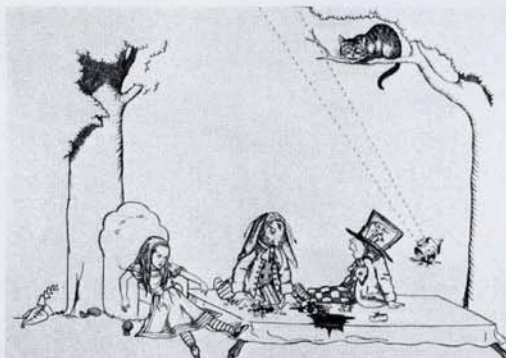

д

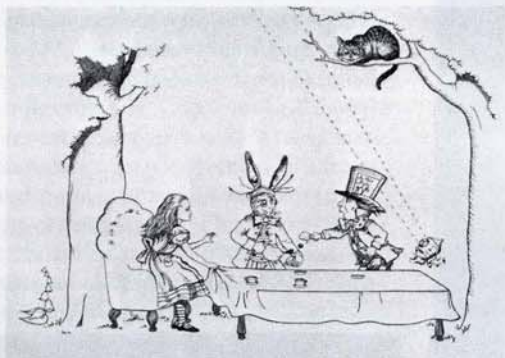

б

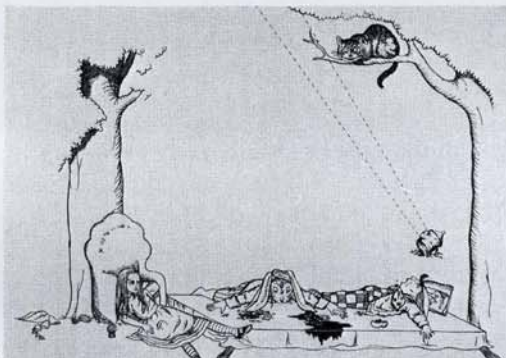

е

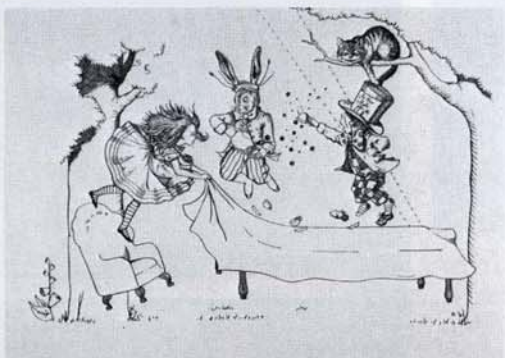

в

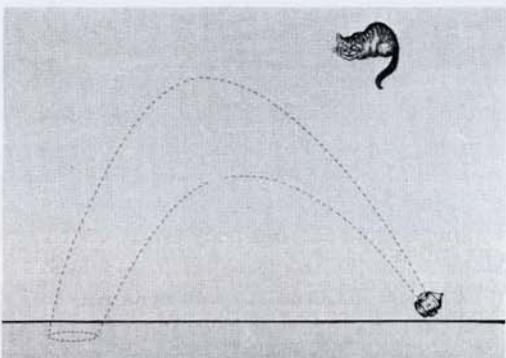

ж

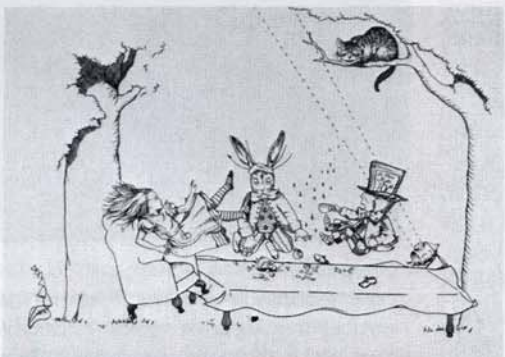

г

Влияние гравитации на вещество и свет. Алиса, Мартовский Заяц, Болванщик и Чеширский Кот из «Алисы в Стране Чудес» Льюиса Кэрролла пьют чай при обычной земной гравитации $1g$ (а). Луч света от фонаря, лежащего справа, не отклоняется притяжением Земли. Когда гравитация приближается к $0g$, малейшее движение заставляет наших друзей кувыряться в пространстве (б, в); чай принимает форму свободно плавающих сферических капель. Когда мы возвращаем гравитацию $1g$, Алиса с компанией вновь оказываются на земле и короткое время идет чайный дождь (г). При тяготении в несколько g они уже не могут пошевелиться (д, е), однако луч света по-прежнему не отклоняется. Когда тяготение достигает $100\,000g$, весь ландшафт становится плоским. При миллиарде g гравитация существенно искривляет луч света, а при нескольких миллиардах g он падает обратно на землю. В этот момент мощная гравитация превращает Страну Чудес в черную дыру. Рисунки Брауна в стиле Дж. Тенниела

существовала высокоразвитая культура с богатой астрономической традицией, также отметившая вспышку сверхячейки новой звезды*. Благодаря радиоуглеродной датировке остатков древесного угля в кострищах нам известно, что в середине XI столетия некоторые индейцы племени анасази, предки сегодняшних хоппи, жили в районе современного Нью-Мексико. Кто-то из них, прятавшийся от непогоды за уступом скалы, запечатлел на камне изображение вновь появившейся звезды. Ее положение относительно ущербной Луны было именно таким, как на рисунке. Рядом виден отпечаток руки, вероятно автограф художника.

Эта замечательная звезда, находящаяся на расстоянии 5000 световых лет, сейчас носит название сверхновой Крабовидной туманности, поскольку спустя несколько столетий астрономы, изучавшие в телескоп остатки взрыва, усмотрели в них сходство с крабом. Крабовидная туманность — останки взорвавшейся звезды. В течение трех месяцев взрыв наблюдался с Земли невооруженным глазом. Он был замечен даже днем, а ночью при его свете можно было читать. В среднем в одной галактике сверхновые вспыхивают примерно раз в столетие. За время жизни типичной галактики, составляющее около десяти миллиардов лет**, в ней взрывается примерно сто миллионов звезд — огромное количество, хотя это всего лишь одна звезда из тысячи. В нашей Галактике после 1054 года вспышки сверхновых наблюдались в 1572 году (описана Тихо Браге) и в 1604-м (описана Иоганном Кеплером)***. К сожалению, с момента изобретения телескопа в нашей Галактике не наблюдалось ни одного взрыва сверхновой, и астрономы с нетерпением ждут его вот уже несколько столетий****.

В наше время сверхновые регулярно наблюдаются в других галактиках. Среди отбираемых мною фраз, которые могли бы более всего поразить астронома начала XX века, есть следующая, взятая из статьи Дэвида Хелфанда и Нокса Лонга в британском научном журнале «Нейчур» от 6 декабря 1979 года: «5 марта 1979 года девятью межпланетными космическими аппаратами, входящими в сеть регистрации вспышек, был отмечен чрезвычайно мощный всплеск жесткого рентгеновского и гамма-излучения, который, будучи локализован по задержкам распространения сигнала, совпал по положению с остатком сверхновой N49 в Большом Магеллановом Облаке». (Большое Магелланово Облако, названное так в честь Магеллана, который первым среди обитателей Северного полушария обратил на него внимание,

* Мусульманские наблюдатели тоже обратили внимание на нее. Но ни слова о ней нет ни в одной европейской хронике. — *Авт.*

** Речь идет скорее о типичном возрасте, чем о времени жизни галактики. С момента своего образования подавляющее большинство из них не успели еще достигнуть конечных стадий эволюции. — *Пер.*

*** В 1606 г. Кеплер опубликовал книгу под названием «De Stella Nova» («О новой звезде»), в которой задается вопросом, не есть ли сверхновая результат случайного объединения атомов в небесах. Он преподносит сказанное им не как «мое собственное мнение, а мнение моей жены. Вчера, когда, уставший от писаний, я был приглашен к ужину и передо мной поставили салат, о котором я пролил, с языка моего слетело: „Сдается мне, что, случись оловянному блюду, листьям салата, крупинкам соли, каплям воды, уксуса и масла и кусочкам яйца целую вечность плавать где-то по воздуху, они могли бы по чистой случайности собраться в салат“. — „Да, — ответствовала моя красавица, — но он получился бы не таким удачным, как этот“». — *Авт.*

**** 23 февраля 1987 г. сверхновая вспыхнула в Малом Магеллановом Облаке. Это самая близкая к нам сверхновая, появившаяся после изобретения телескопа. — *Пер.*

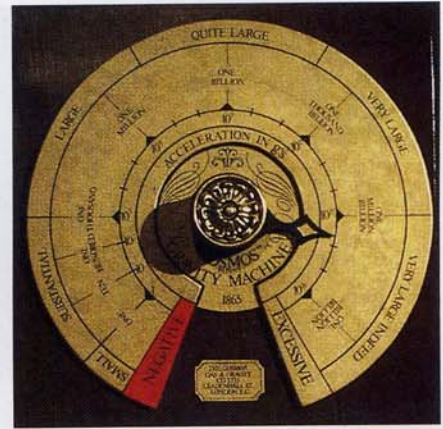

Диск волшебной гравитационной машины позволяет менять локальное ускорение, вызываемое гравитацией. Стандартное значение для поверхности Земли составляет 1 g. У верхнего конца шкалы мы приближаемся к силам гравитации, создающим нейтронные звезды и черные дыры.

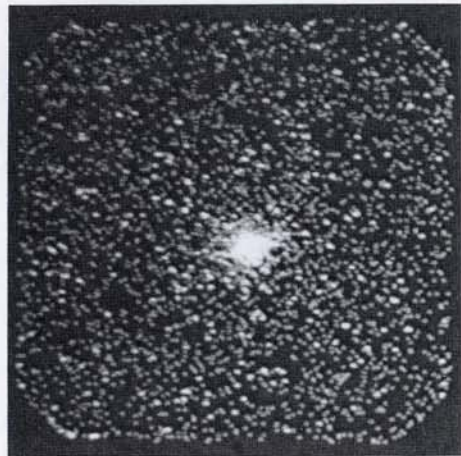

Рентгеновский снимок неба, на котором виден яркий источник, кандидат в черные дыры Лебедь X-1 (в центре). Снимок орбитальной обсерватории HEAO-2. С разрешения Р. Джаккони и NASA

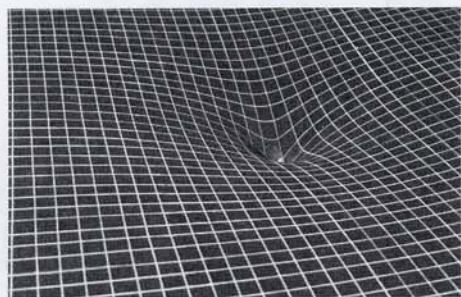

Схематическое изображение искривления плоского пространства массивным объектом, полезное для понимания гравитации и черных дыр.

представляет собой небольшую галактику-спутник Млечного Пути, удаленную от нас на 180 000 световых лет. Как вы могли догадаться, существует также Малое Магелланово Облако.) Однако в том же самом выпуске «Нейчур» Е. П. Мазец с коллегами из института им. Иоффе в Ленинграде доказывают, что это была вспышка пульсара, находящегося на расстоянии всего нескольких сотен световых лет. Они наблюдали источник, о котором идет речь, при помощи детекторов гамма-всплесков на борту космических станций «Венера-11 и -12», находившихся на пути к Венере. Но Хелфанд и Нокс, несмотря на близкое расположение, не настаивают на том, что всплеск гамма-излучения связан с остатком сверхновой. Они тщательнейшим образом рассмотрели множество возможностей, включая даже тот маловероятный вариант, что источник находится в пределах Солнечной системы. Например, это мог быть выхлоп чужого звездолета, отправляющегося в далекий путь домой. Однако вспышка звездного пламени в N49 остается самой простой гипотезой: мы все же твердо знаем, что сверхновые существуют*.

Когда Солнце станет красным гигантом, внутреннюю часть Солнечной системы ждет печальная участь. Но, по крайней мере, планеты никогда не будут расплавлены и сожжены взрывом сверхновой. Эта судьба предначертана планетам вблизи звезд, массой превосходящих Солнце. Поскольку такие звезды с высокой температурой и давлением быстро исчерпывают свои запасы ядерного топлива, их жизнь оказывается гораздо короче, чем у Солнца. Звезда, которая в десять раз массивнее Солнца, может стабильно перерабатывать водород в гелий всего несколько миллионов лет, а затем быстро переходит на более экзотические ядерные реакции. Этого времени почти наверняка недостаточно для эволюции развитых форм жизни на любой из сопутствующих светилу планет, и маловероятно, чтобы где-то были существа, знающие, что их звезда станет сверхновой: если они живут достаточно долго, чтобы понять, что такое сверхновая, значит, их звезда вряд ли ею станет.

Важной предпосылкой взрыва сверхновой является образование массивного железного ядра в результате ядерных реакций с участием кремния. Под воздействием огромного давления в звездных недрах свободные электроны сливаются с протонами в ядрах железа, их равные по величине, но противоположные по знаку электрические заряды взаимно уничтожаются, недра звезды превращаются в одно гигантское атомное ядро, занимающее гораздо меньший объем, чем предшествовавшие ему электроны и ядра железа. Ядро звезды испытывает своего рода катастрофический взрыв внутрь, внешние слои резко сбрасываются наружу, и происходит взрыв сверхновой. По светимости сверхновая может превзойти совокупное излучение всех звезд галактики, где она вспыхнула. Все те недавно образовавшиеся массивные бело-голубые сверхгиганты в Орионе обречены в следующие несколько миллионов лет стать сверхновыми, продолжая космический фейерверк в созвездии охотника.

Грандиозные взрывы сверхновых выбрасывают в космическое пространство большую часть вещества звезды — немного

* Сам гамма-всплеск 5 марта 1979 г., конечно, не был вспышкой сверхновой, поскольку остаток N49 к тому времени уже существовал. Мощное энерговыделение скорее всего связано с активностью нейтронной звезды, оставшейся на месте вспышки сверхновой. Впоследствии у этого источника были отмечены значительно более слабые вспышки как в видимом свете, так и в гамма-диапазоне. — Пер.

оставшегося водорода и гелия и значительное количество других атомов углерода и кремния, железа и урана. На месте звезды остается горячий шар из нейтронов, скрепленных друг с другом ядерными силами*; одно массивное атомное ядро с атомным весом около 10^{56} ; солнце поперечником около тридцати километров; крошечный, плотный, усохший и съжившийся звездный осколок; быстро вращающаяся нейтронная звезда. При схлопывании ядра массивного красного гиганта в нейтронную звезду его вращение ускоряется. Нейтронная звезда в центре Крабовидной туманности — это колоссальное атомное ядро размером с Манхэттен, совершающее тридцать оборотов в секунду. Его мощное магнитное поле, усиленное коллапсом, захватывает заряженные частицы, подобно гораздо более слабому магнитному полю Юпитера. Электроны во вращающемся магнитном поле испускают направленное излучение не только на радиочастотах, но также и в оптическом диапазоне. Всякий раз как Земля попадает на пути луча этого космического маяка, мы видим его вспышку, одну за каждый оборот. По этой причине он получил название пульсара. Мерцающий и тикающий, будто космический метроном, пульсар отсчитывает время намного точнее любых обычных часов. Продолжительный хронометраж интервалов между радиоимпульсами некоторых пульсаров, например PSR 0329+54, говорит о том, что они могут иметь один или несколько небольших планетообразных спутников. Весьма вероятно, что планеты смогли пережить превращение звезды в пульсар, или, возможно, они были захвачены позднее. Любопытно, как выглядит небо с поверхности такой планеты?

Плотность вещества нейтронной звезды такова, что чайная ложка его имеет вес небольшой горы. Она настолько велика, что, если вы возьмете кусочек подобного вещества и уроните его (вряд ли вы сможете этого избежать), он пройдет сквозь Землю с той же легкостью, с какой падающий камень пропарывает воздух, и, насквозь пронизав планету, выйдет с противоположной стороны, где-нибудь в Китае. Тамошние жители будут спокойно идти по своим делам, когда крошечный кусочек нейтронной звезды выскочит из-под земли, на мгновение остановится и вновь вернется под землю, нарушив ход повседневной жизни. Если бы кусок вещества нейтронной звезды сбросили из космоса на вращающуюся под ним Землю, он раз за разом вонзался бы в совершающую обороты планету, проделав в ней тысячи отверстий, пока трение в ее недрах не остановило бы его движение. Прежде чем упокоиться в центре нашей планеты, он на короткое время уподобил бы ее недра внутренней швейцарского сыра. Правда, подземные потоки расплавленной магмы и металла быстро залечат эти раны. Хорошо, что крупные куски вещества нейтронных звезд не встречаются на Земле**. Но маленькие есть повсюду. Невероятная мощь нейтронной звезды таится в ядре каждого атома, скрывается в каждой чашке чая и каждом зверьке, в каждом глотке воздуха и каждом яблочном пироге.

Звезды, похожие на Солнце, как мы уже говорили, заканчивают свои дни становясь красными гигантами, а затем белыми карликами. Коллапсирующая звезда, масса которой вдвое больше

* Конечно, в первую очередь стабильным это ядро делает мощнейшая самогравитация. Не будь ее, гигантское нейтронное ядро немедленно распалось бы. — Пер.

** Интересно, что идея подобного ядерного материала, «нейтрида», положена в основу повести «Черные звезды», написанной советским фантастом В. Савченко еще в 1958 г. — Пер.

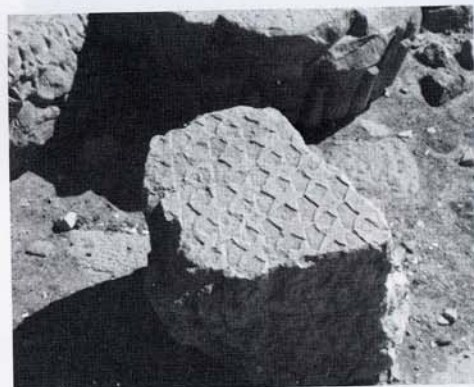

Рельефный узор из пятиконечных звезд в руинах храма эпохи фараонов в Дендере, Египет. Фото Э. Дрюян

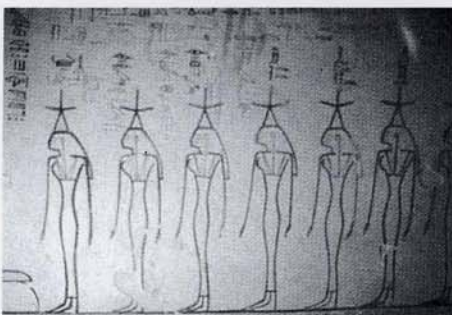
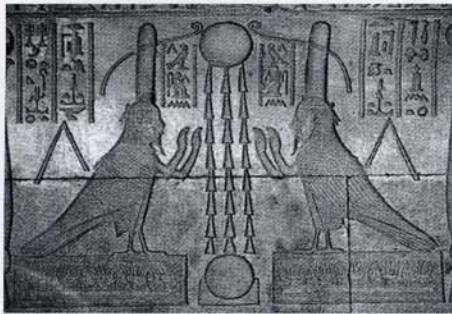

Мотивы Солнца и звезд из усыпальницы в Долине Царей на западном берегу Нила, вблизи Луксора, Египет. *Вверху*: лучи Солнца сквозь пространство падают на то, что, по-видимому, изображает сферическую Землю. *В середине*: скарабей (навозный жук), жизненный цикл которого служил для древних египтян образом циклических процессов в природе, и особенно ежедневных вращений Солнца. *Внизу*: боги звезд в некоторых могилах изображаются сотнями. *Фото автора*

солнечной, станет сверхновой, а затем нейтронной звездой. Однако еще более массивную звезду, которая после взрыва сверхновой осталась, скажем, в пять раз массивнее Солнца, ждет совершенно невероятная судьба: собственная гравитация превратит ее в черную дыру. Допустим, что у нас есть фантастическая гравитационная машина — устройство, позволяющее управлять земной гравитацией простым поворотом рукоятки. Для начала установим рукоятку на ускорение свободного падения $1g^*$, при котором все вещи ведут себя привычным образом. Земные растения и животные в ходе эволюции адаптировались к ускорению $1g$, все конструкции наших зданий рассчитаны на это ускорение. Будь гравитация намного слабее, значительно более высокие и тонкие конструкции могли бы существовать без риска упасть или разрушиться под тяжестью собственного веса. При значительно более сильной гравитации растения, животные и постройки во избежание угрозы разрушения оказались бы низкими, крепкими и приземистыми. Но даже в весьма сильном гравитационном поле свет распространялся бы по прямой, как это происходит в нашей повседневной жизни.

Рассмотрим довольно типичную группу земных существ — Алису из Страны Чудес и ее сотрапезников по чаепитию у Болванщика. Когда мы уменьшаем тяготение, вещи теряют свой вес. Около $0g$ малейшее движение отрывает наших друзей от земли, заставляя их плавать и кувыркаться по воздуху. Пролитый чай — или любая другая жидкость — образует в воздухе дрожашие сферические капли, поскольку поверхностное натяжение жидкости доминирует над тяготением. Повсюду в воздухе плавают чайные шарики. Если сейчас вернуть рукоятку в положение $1g$, прольется чайный дождь. Когда мы немного усилим тяготение — с $1g$ до, скажем, $3g$ или $4g$, — все присутствующие потеряют способность перемещаться: каждое движение руки будет требовать непомерных усилий. По доброте душевной выведем наших друзей из-под действия гравитационной машины, прежде чем переводить рукоятку на более высокие отметки. При нескольких g , как и при $0g$, луч фонаря распространяется строго по прямой линии (в пределах доступной нам точности). При $1000g$ луч остается прямым, но деревья расплющиваются и растекаются по земле тонким слоем; при $100\,000g$ камни крошатся под действием собственного веса. Разрушается всё, за исключением Чеширского Кота, которому на то выдано специальное разрешение. Когда гравитация приближается к миллиарду g , происходит нечто еще более странное. Луч света, который до сих пор уходил прямо в небо, начинает изгибаться. Чрезвычайно сильное гравитационное ускорение воздействует даже на свет.

* $1g$ — это ускорение, с которым движется падающий на землю предмет, чуть меньше 10 метров в секунду за секунду. За одну секунду падающий камень достигает скорости 10 метров в секунду, за две секунды — 20 метров в секунду и так далее, пока он не упадет на землю или не начнет тормозиться из-за сопротивления воздуха. В мире, где тяготение значительно выше, падающее тело будет набирать скорость быстрее. На планете с ускорением свободного падения $10g$ камень за первую секунду наберет скорость $10 \cdot 10$ м/с, то есть почти 100 м/с; спустя еще секунду он достигнет скорости 200 м/с и т. д. Малейшее спотыкание может оказаться смертельным. Для записи ускорения свободного падения следует всегда использовать строчную букву g , чтобы отличать его от ньютоновской гравитационной постоянной G , которая характеризует силу гравитационного взаимодействия для всей Вселенной, а не только для какой-то отдельно взятой планеты или звезды. (Ньютоновская формула, связывающая эти две величины, выглядит как $F = mg = GMm/r^2$; $g = GM/r^2$, где F — сила тяготения, M — масса планеты или звезды, m — масса падающего предмета, r — расстояние от предмета до центра планеты или звезды.) — *Авт.*

Если мы еще увеличим тяготение, свет будет притянут вниз, к земле у наших ног. Теперь исчез из виду и космический Чеширский Кот, осталась только его гравитационная улыбка.

Когда гравитация становится достаточно сильной, ничто, даже свет, не в силах вырваться наружу. Такое место называется черной дырой. Загадочно безразличная к тому, что ее окружает, она и есть своего рода Чеширский Кот космоса. Когда плотность и гравитация достигают достаточно высоких значений, черная дыра меркнет и исчезает из нашей Вселенной. Потому она и называется черной, что даже свет не способен выйти из нее. Зато внутри, благодаря захваченному в ловушку свету, предметы могут быть довольно неплохо освещены. Хотя черная дыра не видна снаружи, ее гравитационное присутствие вполне ощутимо. Если вы, странствуя меж звезд, были беспечны, то вполне можете обнаружить, что безвозвратно затянуты ею, а ваше тело пренеприятнейшим образом вытягивается в длинную тонкую нить. Однако случись вам пережить это путешествие, вид собранного в диск вещества вокруг черной дыры стал бы для вас незабываемым зрелищем.

Термоядерные реакции в солнечных недрах поддерживают внешние слои Солнца и на протяжении миллиардов лет оттягивают катастрофический гравитационный коллапс. Устойчивость белых карликов обеспечивается давлением электронов, оторванных от своих ядер. В нейтронных звездах гравитации противодействует давление нейтронов. Но, насколько нам известно, нет силы, способной противостоять коллапсу старой звезды, которая после взрыва сверхновой осталась более чем в несколько раз массивнее Солнца. Такая звезда невероятно сильно сжимается, раскручивается, краснеет и исчезает из виду. Двадцать масс Солнца сжимаются до размеров Большого Лос-Анджелеса; сокрушительная гравитация достигает $10^{10} g$, и звезда, расколов пространственно-временной континуум, проваливается в его самой созданную трещину и пропадает из нашей Вселенной.

О черных дырах впервые задумался английский астроном Джон Майкл в 1783 году. Однако эта идея выглядела настолько странной, что до недавнего времени попросту игнорировалась. Затем, к удивлению многих, в том числе и многих астрономов, были обнаружены свидетельства того, что черные дыры в космосе действительно существуют. Земная атмосфера непрозрачна для рентгеновского излучения. Чтобы определить, испускает ли астрономический объект это коротковолновое излучение, рентгеновский телескоп необходимо поднять над атмосферой. Первая рентгеновская обсерватория, замечательный пример международного сотрудничества, была выведена на орбиту Соединенными Штатами с итальянской пусковой установки в Индийском океане, у берегов Кении. Ее назвали «Ухуру», что на языке суахили означает «свобода». В 1971 году обсерватория «Ухуру» открыла поразительно яркий рентгеновский источник в созвездии Лебедя, вспыхивавший и гаснувший тысячу раз в секунду. Источник, получивший название Лебедь X-1 (Cyg X-1), должен быть очень маленьким. В чем бы ни состояла причина его переменности, информация о том, когда вспыхнуть, а когда погаснуть, может распространяться по Cyg X-1 не быстрее, чем со скоростью света, $300\,000 \text{ км/с}$. Таким образом, Cyg X-1 не может иметь в поперечнике более $(300\,000 \text{ км/с}) \cdot (1/1000 \text{ с}) = 300 \text{ км}$. Объект размером с астероид, ярко светящийся и мерцающий в рентгеновском диапазоне, видимый на межзвездных расстояниях. Что бы это могло быть? Cyg X-1 совпадает на небе с горячим голубым сверхгигантом, который, согласно наблюдениям в оптическом диапазоне, имеет поблизости массивного, но невиди-

мого компаньона, гравитация которого заставляет звезду смещаться то в одну, то в другую сторону. Масса компаньона составляет около десяти масс Солнца. Сам сверхгигант вряд ли может излучать в рентгеновском диапазоне, гораздо убедительнее отождествлять обнаруженный источник рентгеновского излучения с невидимым в оптике компаньоном. Однако невидимый объект с массой, десятикратно превосходящей солнечную, и заключенный в объеме астероида, не может быть ничем, кроме черной дыры. Рентгеновское излучение, вероятно, генерируется трением в газопылевом диске, образовавшемся вокруг Суг X-1 из вещества его компаньона-сверхгиганта. Есть и другие звезды, числящиеся кандидатами в черные дыры: V861 Скорпиона, GX339-4, SS433 и Циркуль X-2. Кассиопея А является остатком сверхновой, свет которой должен был достичь Земли в XVII столетии, когда наблюдение велось уже довольно многими астрономами. Однако никто не зарегистрировал взрыва. Возможно, как предположил И. С. Шкловский, там находится черная дыра, которая поглотила взорвавшееся ядро звезды и погасила огонь сверхновой. Выводимые в космос телескопы должны проверить эти фрагментарные данные, и, возможно, они сумеют найти следы легендарных черных дыр.

Хороший путь к пониманию черных дыр — представление о кривизне пространства. Представим себе плоскую эластичную натянутую двумерную мембрану, например лист резины с нанесенной на него клетчатой разметкой. Если мы уроним на мембрану тело небольшой массы, она деформируется, прогнувшись. Мраморные шарики, катаясь по кругу, огибают образовавшуюся воронку, подобно планетам, обращающимся по орбитам вокруг Солнца. Такая интерпретация, которой мы обязаны Эйнштейну, представляет тяготение деформацией ткани пространства. В приведенном примере мы видим двумерное пространство, искривленное под действием массы в третьем физическом измерении. Вообразите, что мы живем в трехмерной Вселенной, которая местами прогибается под действием материи в четвертое физическое измерение, не поддающееся непосредственному восприятию. Чем больше масса, тем сильнее гравитация, тем значительнее прогиб или искривление пространства. В этой аналогии черная дыра — что-то вроде бездонной ямы. Что случится, если вы в нее упадете? На взгляд снаружи вам понадобится бесконечное время, чтобы упасть на дно, поскольку все ваши часы — и механические, и биологические — будут выглядеть остановившимися. Однако с *вашей* точки зрения все ваши часы будут идти нормально. Если вам удастся выдержать воздействие приливных сил и потоков излучения и к тому же (что весьма вероятно) черная дыра окажется вращающейся, вполне возможно, что вас выбросит где-нибудь в другой области пространства-времени — в какое-то другое пространство, в иное время. Возможность существования таких «червоточин» в пространстве, немного напоминающих те, что бывают в яблоке, рассматривается вполне серьезно, хотя пока никоим образом не подтверждена. Могут ли гравитационные туннели оказаться чем-то вроде межзвездных или межгалактических подземных ходов, позволяющих нам попать в недоступные места намного быстрее, чем обычными путями? Способны ли черные дыры послужить машинами времени, переносящими нас в незапамятное прошлое или в отдаленное будущее? Даже сам факт, что подобные вопросы обсуждаются, пусть и на полусерьезном уровне, показывает, насколько сюрреалистичным может оказаться наш мир.



Галактика Млечный Путь, восходящая над океаном другой планеты, находящейся высоко над галактической плоскостью.
Художник А. Шеллер

Мы дети Космоса в самом глубоком смысле. Вспомните жар солнца на вашем запрокинутом к небу лице в безоблачный летний день; вспомните, как опасно прямо смотреть на Солнце. Мы ощущаем его энергию на расстоянии 150 миллионов километров. Что бы мы почувствовали на его кипящей самосветящейся поверхности или погрузившись в глубину его ядерного пламени? Солнце согревает нас, кормит и дает возможность видеть. Оно оплодотворяет Землю. Его могущество лежит далеко за пределами человеческого опыта. Птицы своими песнями приветствуют солнечный восход. Даже некоторые одноклеточные организмы устремляются навстречу свету. Наши предки поклонялись Солнцу*, а они были вовсе не глупыми людьми. И все же Солнце — обычная, даже заурядная звезда. Если мы должны поклоняться силе, превосходящей нашу собственную, разве не разумно почитать Солнце и звезды? В глубине каждого астрономического исследования, порой так глубоко, что сам его автор об этом не подозревает, скрывается зерно этого благоговейного трепета.

Галактика — неисследованный континент, полный экзотических существ звездного масштаба. Мы провели лишь предварительную рекогносцировку и встретились с отдельными обитателями. Некоторые из них напоминают нам что-то знакомое. Странности других превосходят самые невероятные фантазии. Но изыскания еще только начаты. Опыт прошлых экспедиций подсказывает нам, что многие наиболее интересные обитатели галактического континента еще не обнаружены и не предсказаны. Совсем недалеко от нашей Галактики, в Магеллановых Облаках и в шаровых скоплениях вокруг Млечного Пути, почти наверняка есть планеты. В таких мирах нас поразил бы головокружительный вид восходящей Галактики — огромной спирали из 400 миллиардов звезд с коллапсирующими газовыми облаками, конденсирующимися планетными системами, лучезарными сверхгигантами, стабильными звездами средних лет, красными гигантами, белыми карликами, планетарными туманностями, новыми, сверхновыми, нейтронными звездами и черными дырами. В таком мире сразу было бы ясно, как это начинает становиться понятно в нашем, что наше вещество, наша форма и многое в нашем характере определяется глубочайшей связью между жизнью и Космосом.

* В древнешумерском пиктографическом письме бог обозначался звездочкой — символом звезд. Ацтеки называли бога Теотль, а его символом было изображение Солнца. Небесный свод носил название Теоатль — божественное море, космический океан. — *Авт.*



Танец Творения. В своем воплощении как бога танца индуистский бог Шива исполняет танец Творения. В этой бронзовой статуэтке династии Чола (X в.) огненный ореол Шивы (*прабха-мандала*) изображает ритм Вселенной и исходит из подставки-лотоса, индуистского символа знания. Шива танцует на распростертой фигуре асуры Апасмары, символа человеческого невежества. В дальней правой руке он держит *дамару*, небольшой барабан, символизирующий творение. В дальней левой руке у него *агни* — огонь разрушения. Передняя левая рука в жесте *гаджа-хаста-мудра* («слоновый хобот»). Передняя правая рука в положении *абхая-мудра* (букв. «не тревожься»). С разрешения Музея Симона Нортон, Пасадена, Калифорния

Глава X

КРАЙ ВЕЧНОСТИ

Вот вещь, в хаосе возникающая, прежде неба и земли родившаяся! О беззвучная! О лишенная формы! Одиноко стоит она и не изменяется. Повсюду действует и не имеет преград. Ее можно считать матерью Поднебесной! Я не знаю ее имени. Обозначая иероглифом, назову ее Дао. Произвольно давая ей имя, назову ее великое. Великое — оно в бесконечном движении. Находящееся в бесконечном движении не достигает предела. Не достигая предела, оно возвращается [к своему истоку]*.

Лао-цзы. Дао дэ цзин. Китай. Около 600 г. до н. э.

Есть дорога в выси, на ясном зримая небе;
Млечным зовется Путем, своей белизною заметна.
То для всевышних богов — дорога под кров
Громовержца,

В царский Юпитера дом.

< ... >

Встали пенаты богов-небожителей, властью
славных.

Это-то место — когда б в выражениях был я
смелее —

Я бы назвал, не боясь, Палатином великого неба**.

Овидий. Метаморфозы. Рим. I в. н. э.

Некоторые глупцы заявляют, что мир создан Творцом.
Доктрина, согласно которой мир был сотворен, противоречит здравому
смыслу и должна быть отвергнута.

Если Бог создал мир, то где Он был до творения?..

Как мог Бог сотворить мир без всякого исходного материала? Если сказать:
Он сначала создал материал, а потом мир, то мы приходим к бесконечной
регрессии...

Знайτε, что мир, как и само время, является несотворенным, не имеющим
ни начала, ни конца.

И это лежит в его основе.

Маханурана. Индия

* Цит. по: Древнекитайская философия / Пер. с древнекит.: В 2 т. М., 1972.

** Перевод С. Шервинского.



Галактика Водоворот, M51 (51-й объект в каталоге Чарльза Мессье), также обозначаемая NGC 5194. В 1845 г. Уильям Парсонс, лорд Росс, открыл спиральную структуру этой «туманности». Это была первая галактика, в которой наблюдалась такая структура. Она находится в 13 млн. световых лет от нас и испытывает гравитационное возмущение со стороны небольшой неправильной галактики-компаньона NGC 5195 (внизу). С разрешения Обсерватории Хейла



Большая галактика в созвездии Андромеды, M31 — самый далекий объект в космосе, видимый с Земли невооруженным глазом. (Обнаружено, что и в более далеких галактиках могут происходить гамма-всплески, сопровождаемые оптическими вспышками, видимые невооруженным глазом, но лишь в течение секунд или минут. — Пер.) Обладая по меньшей мере семью спиральными рукавами, она напоминает наш Млечный Путь. Она входит в Местную Группу галактик и находится примерно в 2,3 млн. световых лет от нас. Рядом с M31 видны ее спутники — карликовые эллиптические галактики NGC 205 и, чуть выше спирали, M32. С разрешения Обсерватории Хейла

Десять или двадцать миллиардов лет назад случилось удивительное событие — Большой Взрыв, с которого началась наша Вселенная. Почему он произошел — величайшая из всех загадок. Но вот *что* случилось, мы знаем довольно хорошо. Вся материя и энергия Вселенной были сжаты до невероятно высокой плотности — в космическое яйцо, вроде тех, о которых упоминают многие мифы о творении; возможно, в математическую точку, вовсе лишенную размеров. Не то чтобы все вещество и энергия были втиснуты в какой-то уголок нынешней Вселенной, нет; скорее вся Вселенная — материя, энергия и пространство, которое они заполняли, — умещалась в очень малом объеме. В ней было очень немного места для событий.

Колоссальный космический взрыв положил начало расширению Вселенной, которое с тех пор никогда не прекращалось. Ошибочно описывать расширение Вселенной через аналогию с раздувающимся пузырем, наблюдаемым извне. По определению снаружи не могло *находиться* ничего из того, что мы знаем. Лучше представлять этот процесс изнутри, например воображая линии координатной сетки, приклеенные к движущейся ткани пространства, которое однородно расширяется во всех направлениях. По мере растяжения пространства вещество и энергия расширяющейся Вселенной стремительно остывали. Излучение космического взрыва, которое, как тогда, так и сейчас, заполняет Вселенную, смещалось по спектру от гамма-лучей к рентгену и ультрафиолету, а затем через радугу цветов видимого спектра в инфракрасную часть спектра и радиодиапазон*. Порожденное Большим Взрывом фоновое космическое излучение, приходящее к нам со всех сторон, регистрируется современными радиотелескопами. В ранней Вселенной пространство было очень ярко освещено. С течением времени ткань пространства продолжала расширяться, излучение охлаждалось, и в какой-то момент в обычном видимом диапазоне космос стал темным, как теперь.

Молодая Вселенная была заполнена излучением и веществом — первоначально водородом и гелием, которые образовались из элементарных частиц плотного первичного огненного сгустка. Если бы в то время кто-то мог обозреть Вселенную, его взгляду было бы не за что зацепиться. Потом в газе появились небольшие сгущения, едва заметные неоднородности, которые начали расти. Стали формироваться волокна громадной паутины газовых облаков, скопления огромных, неповоротливых, медленно вращающихся объектов, яркость которых постоянно возрастала и каждое из которых оказалось в итоге состоящим из сотен миллиардов светящихся точек. Появились крупнейшие из известных образований во Вселенной. Мы видим их и сегодня. Мы обитаем в затерянном уголке одного из них. Они зовутся галактиками**.

* В наше время максимум этого излучения приходится на длину волны около 2 мм (частота 160 ГГц), что соответствует микроволновому диапазону. В русскоязычной литературе с подачи И. С. Шкловского это излучение принято называть *реликтовым*, тогда как в мире более распространен термин *космический микроволновый фон*. — Пер.

** Строго говоря, галактики не являются крупнейшими известными образованиями во Вселенной. Астрономы называют по крайней мере еще два высших уровня организации материи: скопления и сверхскопления галактик, характерные размеры которых составляют порядка десяти и более ста миллионов

По прошествии около миллиарда лет после Большого Взрыва распределение вещества во Вселенной сделалось немного комковатым, оттого, возможно, что сам Большой Взрыв не был идеально однородным. Плотность вещества в комках оказалась немного выше, чем в других местах. Их гравитация притягивала большое количество окружающего газа, растущих облаков водорода и гелия, которым было суждено стать скоплениями галактик. Очень небольших начальных неоднородностей хватило для формирования весьма крупных сгущений вещества.

По мере продолжения гравитационного коллапса зародыши галактик вращались все быстрее, подчиняясь закону сохранения углового момента. Некоторые из них сплющивались по оси вращения, вдоль которой центробежная сила не уравновешивала гравитацию. Они стали первыми спиральными галактиками, огромными шутихами в открытом космосе. Другие протогалактики с более слабой гравитацией или меньшим начальным моментом импульса сплющились очень незначительно и стали первыми эллиптическими галактиками. По всей Вселенной галактики настолько похожи друг на друга, будто сделаны по одному шаблону, потому что простые законы природы — всемирное тяготение и сохранение углового момента — действуют во всем мировом пространстве. Та же физика, которая в земном микрокосме определяет движение падающего тела или вираж конькобежца, создает галактики в макрокосме Вселенной.

В нарождающихся галактиках облака гораздо меньшего размера также переживали гравитационный коллапс; температура внутри них возрастала, начинались термоядерные реакции и вспыхивали первые звезды. Горячие массивные молодые звезды, беззаботно расточая запасы водородного топлива, быстро эволюционировали и вскоре заканчивали свою жизнь в великолепных вспышках сверхновых, возвращая термоядерный пепел — гелий, углерод, кислород и более тяжелые элементы — в состав межзвездного газа, из которого появлялись новые поколения звезд. Первые массивные звезды, вспыхивая сверхновыми, порождали череду накладывающихся друг на друга ударных волн в окружающем газе, сжимая межгалактическую среду и ускоряя образование скоплений галактик. Гравитация не упускает случая усиливать даже незначительные конденсации вещества. Ударные волны сверхновых могли увеличить интенсивность аккреции вещества в любом масштабе. Началась эпопея космической эволюции, породившая из газа, оставшегося после Большого Взрыва, иерархию конденсаций материи: скопления галактик, галактики, звезды, планеты и, наконец, жизнь и разум, способный в общих чертах понять тот изящный процесс, который привел к его возникновению.

Сегодняшняя Вселенная заполнена скоплениями галактик. Некоторые из них совсем не велики, всего-то несколько десятков галактик. Так называемая Местная Группа включает только две большие галактики, обе спиральные — Млечный Путь и М31. Другие скопления содержат несметные орды из тысяч галактик, связанных взаимными гравитационными узами. По некоторым признакам скопление в созвездии Девы содержит десятки тысяч галактик.

световых лет соответственно. Одно из крупнейших сверхскоплений галактик открыто в конце 2000 г. Оно простирается на 600 млн. световых лет и удалено от нас на 6,5 млрд. световых лет. Несмотря на огромность дистанции — чуть меньше половины расстояния до горизонта Вселенной, — сверхскопление занимает на небе площадь $2 \times 5^\circ$, что в 40 раз больше площади полной Луны. — *Пер.*



NGC 147, небольшая эллиптическая галактика из свиты М31. Она содержит, по видимому, около миллиарда звезд. С планет у некоторых из этих звезд открывается восхитительный вид М31. С разрешения Обсерватории Хейла

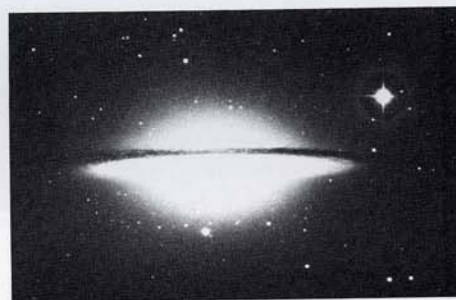

Галактика Сомбреро, М104 (также обозначаемая NGC 4594). Спиральные рукава, прослеживаемые по полосе пыли, плотно охватывают ядро из звезд. Галактика расположена примерно в 40 млн. световых лет от нас, гораздо дальше, чем окружающие звезды созвездия Девы, и может содержать около триллиона звезд. Наша галактика Млечный Путь будет выглядеть похоже, если наблюдать ее с ребра и примерно с такого же расстояния. С разрешения Обсерватории Хейла



M81, другая соседняя спиральная галактика, подобная Млечному Пути; находится в 7 млн. световых лет и не входит в Местную Группу. Мы видим M81 не с ребра и не плашмя, а под некоторым промежуточным углом. Галактики случайным образом ориентированы в пространстве. С разрешения Обсерватории Хейла



Спиральная галактики, видимая с ребра. NGC 891 имеет куда менее выраженное ядро, чем M104 (с. 265), и гораздо более заметные полосы пыли в спиральных рукавах. Окружающие ее звезды находятся на переднем плане, в нашей Галактике. С разрешения Обсерватории Хейла

Если обратиться к крупному масштабу, то мы живем во Вселенной галактик, которая, вероятно, содержит сотни миллиардов изысканных образцов космического созидания и разрушения, в равной мере обнаруживающих и порядок, и хаос. Это обычные спирали, под разными углами повернутые к лучу нашего зрения (некоторые плашмя, так что нам видны спиральные рукава, другие ребром, демонстрируя центральную полосу газа и пыли, где эти рукава формируются); пересеченные спирали, в которых через центр проходит поток газа, пыли и звезд, соединяющий спиральные рукава с противоположных сторон; огромные, величественные эллиптические галактики, содержащие более триллиона звезд и выросшие до таких размеров за счет поглощения других галактик и слияния с ними; изобилие карликовых эллиптических галактик — галактической мошки, где насчитывается каких-то несколько миллионов солнц; поразительное разнообразие загадочных неправильных форм, указывающих, что и в мире галактик случаются какие-то зловещие нарушения; галактики, обращающиеся одна вокруг другой столь близко, что их края изгибаются под действием взаимного тяготения, а иногда возникают вытянутые гравитацией длинные выбросы из газа и звезд, мосты между галактиками.

В некоторых скоплениях галактики подчиняются незатейливой сферической геометрии; здесь встречаются преимущественно эллиптические галактики, среди которых часто доминирует одна гигантская эллиптическая — предположительно галактический каннибал. Другие скопления, чья геометрия гораздо более беспорядочна, содержат значительно больше спиральных и неправильных галактик. Столкновения галактик искажают форму изначально сферического скопления и могут также привести к образованию спиральных и неправильных галактик из эллиптических. Форма и распространенность различных галактик способны поведать историю древних событий, происходивших в самом большом из возможных масштабов, историю, которую мы только начали читать.

Развитие высокопроизводительных компьютеров сделало возможным численное моделирование совокупного движения тысяч и десятков тысяч точек, каждая из которых представляет собой звезду, находящуюся под воздействием тяготения всех остальных точек. В некоторых случаях спиральные рукава самопроизвольно образуются в галактике, которая уже сплюснулась в диск. Изредка они могут появиться в результате гравитационного взаимодействия двух сблизившихся галактик, каждая из которых содержит миллиарды звезд. Облака газа и пыли, рассеянные в таких галактиках, сталкиваются и нагреваются. Но звезды двух сталкивающихся галактик без труда избегают столкновения, как пули, пролетающие сквозь пчелиный рой, поскольку галактики в основном состоят из пустоты и звезды разделены огромными пустыми пространствами. Тем не менее форма галактик может очень сильно исказиться. Прямое столкновение способно опустошить галактики, разбросав составляющие их звезды по межгалактическому пространству. Когда небольшая галактика пролетает перпендикулярно через центр более крупной, возможно образование редкой и самой восхитительной среди неправильных галактик — кольца поперечником тысячи световых лет, брошенного на бархате межгалактического

пространства. Это своего рода всплеск в галактическом водоеме, временная конфигурация потревоженных звезд, галактика, у которой вырвана центральная часть.

Бесформенные кляксы неправильных галактик, рукава спиральных галактик, бублики кольцевых существуют лишь в течение нескольких кадров космического кино, а затем рассеиваются, часто с тем чтобы вскоре образоваться вновь. Наше восприятие галактик как скучных неподвижных объектов ошибочно. Это текучие образования из сотен миллиардов звездных компонентов. Подобно человеческому телу, состоящему из 100 триллионов клеток, галактики находятся в динамическом равновесии между синтезом и распадом и представляют собой нечто большее, нежели сумму их частей.

Среди галактик высок уровень самоубийств. Ближайшие примеры тому можно найти на расстоянии десятков или сотен миллионов световых лет. Это мощные источники рентгеновского, инфракрасного и радиоизлучения, чьи ядра имеют огромную светимость, испытывающую колебания в масштабе нескольких недель. У некоторых обнаруживаются направленные потоки излучения, выбросы протяженностью в тысячи



NGC 7217 в созвездии Пегаса. Спиральные рукава плотно охватывают галактическое ядро. Со значительно большего расстояния эта галактика будет выглядеть как звездоподобная светящаяся точка. Очень далекие галактики трудно распознать по их форме. *С разрешения Обсерватории Хейла*



NGC 1300, пересеченная спираль. Около трети спиральных галактик имеют заметно выраженную перемычку («бар») из газа, пыли и звезд, которая соединяет ядро со спиральными рукавами. Перемычка, по видимому, вращается вместе с ядром, как твердое тело. Все известные спирали вращаются так, что рукава отстают от вращения, а не опережают его. (В 1994 г. российским астрономом В. Л. Поляченко были открыты случаи, например в галактике NGC 157, когда спирали, отходящие от перемычки, сначала закручиваются, опережая вращение диска, и лишь начиная с некоторого радиуса меняют направление на противоположное. — *Пер.*) *С разрешения Обсерватории Хейла*

Два схематических изображения квазаров в центре массивных галактик. *Вверху:* диск из аккрецирующего газа и пыли окружает невидимую вращающуюся черную дыру. Вещество выбрасывается двумя струями (джетами) с околосветовой скоростью. *Внизу:* сгущающаяся масса, в миллиарды раз превосходящая солнечную, ускоряет свое вращение и наращивает магнитное поле. *Художник А. Шеллер*



Самая массивная известная галактика. М87 — гигантская эллиптическая галактика вблизи центра огромного скопления галактик в созвездии Девы примерно в 40 млн. световых лет от Земли. В ее центральных областях очень мало газа и пыли; они почти полностью превратились в звезды либо были выметены в окружающее пространство. Этот, казалось бы, очень спокойный объект является третьим по яркости радиоисточником на небе после Солнца и Луны и одним из ярчайших рентгеновских источников. По существующим оценкам масса галактики М87 составляет от триллионов до сотен триллионов солнечных масс. Из ее ядра, которое может содержать массивную черную дыру, выбрасывается струя газа длиной 100 000 световых лет. М87 окружена тысячами шаровых звездных скоплений, некоторые из них видны на снимке. *С разрешения Обсерватории Хейла*

световых лет, пылевые диски и другие признаки смятения. Это саморазрушающиеся галактики. В ядрах таких гигантских эллиптических галактик, как NGC 6251 и М87, возможно, находятся черные дыры массой от миллионов до миллиардов масс Солнца. Внутри М87 гудит нечто очень массивное, чрезвычайно плотное и крайне маленькое — размером меньше Солнечной системы. Отсюда и был сделан вывод о черной дыре. В миллиардах световых лет от нас есть еще более беспокойные объекты — квазары, которые могут представлять собой колоссальные взрывы молодых галактик, самые катастрофические события в истории Вселенной после Большого Взрыва.

Слово quasar (квазар) является аббревиатурой английского словосочетания quasi-stellar radio source (квазизвездный радиоисточник). Когда стало ясно, что не все из них в действительности мощные источники радиоизлучения, их стали обозначать QSO (quasi-stellar objects — квазизвездные объекты). Поскольку внешне они похожи на звезды, то первоначально их и считали звездами, находящимися в нашей Галактике. Однако спектроскопические измерения их красных смещений (см. ниже) указывают на колоссальную удаленность. Похоже, что они в полной мере участвуют в расширении Вселенной, а некоторые из них удаляются от нас со скоростью более 90 процентов скорости света. Чтобы остаться видимыми на таком большом расстоянии, они должны обладать чрезвычайно высокой светимостью; есть среди них такие, мощность которых соответствует тысяче одновременно вспыхнувших сверхновых. Так же как и в случае с объектом Лебедь X-1, их быстрые флуктуации указывают на то, что все их невероятно мощное излучение исходит из очень маленького объема, по размерам уступающего Солнечной системе. Столь высоким энерговыделением квазар должен быть обязан какому-то удивительному процессу. Среди предлагавшихся объяснений: 1) квазары — это гигантские пульсары, то есть быстро вращающиеся сверхмассивные ядра с вмороженным в них сильным магнитным полем; 2) квазары обязаны своим появлением тому, что среди миллионов звезд, плотно упакованных в ядре галактики, происходят многочисленные столкновения, которые срывают внешние слои и обнажают разогретые до миллиардов градусов недра массивных звезд; 3) связанная с предыдущей идея о том, что квазары — это галактики, в которых звезды располагаются столь тесно, что когда одна из них вспыхивает как сверхновая, то она сдувает с соседних внешние слои, превращая их в сверхновые и вызывая что-то вроде звездной цепной реакции; 4) энергетика квазаров обеспечивается разрушительной аннигиляцией вещества с антивеществом, которое каким-то образом сохранилось в квазарах до наших дней; 5) квазары излучают за счет энергии, высвобождаемой, когда газ, пыль и звезды засасываются в ядре галактики в огромную черную дыру, которая сама образовалась в результате столкновений и слияний черных дыр меньшего размера; 6) квазары — это «белые дыры», обратная сторона черных дыр, через которые выбрасывается материя, затянута многочисленными черными дырами в других частях Вселенной и даже в других вселенных*.

Изучая квазары, мы столкнулись с трудноразрешимыми загадками. Но что бы ни было причиной взрывов, одна вещь кажется

* На сегодня абсолютное большинство астрономов придерживается пятой из перечисленных гипотез. — Пер.

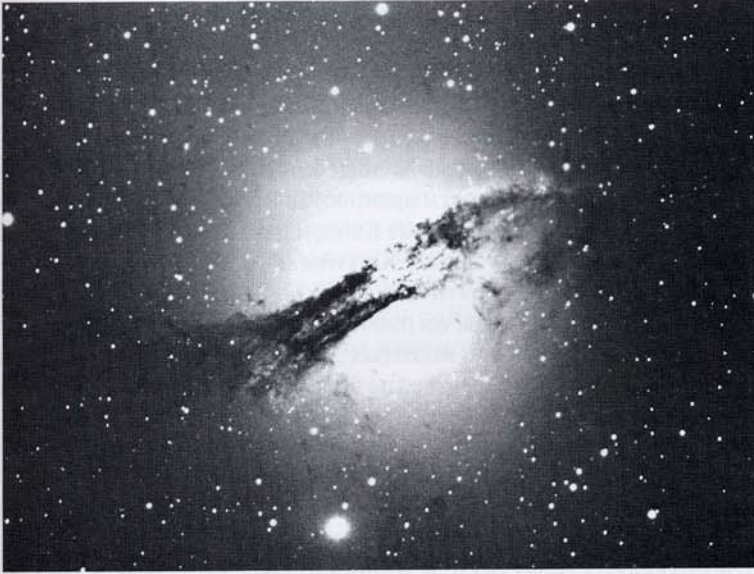

Центавр А (NGC 5128), возможно, является результатом столкновения гигантской эллиптической галактики со спиральной, чьи разорванные рукава мы видим с ребра. Сегодня более привычно считать ее гигантской эллиптической галактикой, опоясанной диском из газа, пыли и, возможно, звезд. Центавр А является мощным источником радиоволн, которые испускаются из двух обширных лепестков, ориентированных перпендикулярно пылевому диску; также галактика излучает в рентгеновском и гамма-диапазонах. Быстрые флуктуации рентгеновского излучения могут быть связаны с поглощением целых звездных скоплений гигантской черной дырой, скрытой в центре галактики. Центавр А находится в 14 млн. световых лет; его радиолепестки простираются на 3 млн. световых лет. *С разрешения Обсерватории Хейла*

ясной: столь бурные процессы должны вызывать неопишемые разрушения. Каждый взрыв квазара, возможно, уничтожает миллионы миров, в том числе таких, где есть жизнь и разум, способный понять, что происходит. Изучение галактик открывает универсальный порядок и красоту. Но оно также показывает хаотическое буйство в масштабах, каких мы и вообразить не могли. То, что мы живем во Вселенной, которая допускает жизнь, достойно удивления. Но не менее удивительно другое: мы живем во Вселенной, которая уничтожает галактики, звезды, планеты. Вселенная, похоже, не благосклонна и не враждебна, а попросту безразлична к ничтожным созданиям вроде нас.

Даже такие благодетельные галактики, как наш Млечный Путь, проявляют активность и выкидывают коленца. Радионаблюдения показывают, что два громадных облака водорода, каких хватило бы на создание миллионов солнц, выбрасываются из ядра Галактики, как будто там время от времени возникает некий взрывной процесс.

Орбитальные астрономические обсерватории обнаружили, что ядро Галактики является мощным источником гамма-излучения на частоте определенной спектральной линии, которая согласуется с представлением о скрытой там массивной черной дыре. Галактики, подобные Млечному Пути, могут воплощать собой период спокойной зрелости в непрерывной эволюционной последовательности, включающей и бурную юность — квазары и взрывающиеся галактики. Поскольку квазары очень далеки от нас, мы наблюдаем их в период молодости, какими они были миллиарды лет назад.

Звезды Млечного Пути движутся в величественном порядке. Шаровые скопления ныряют сквозь галактическую плоскость и выходят с противоположной стороны, где замедляют свой ход, поворачивают и устремляются обратно. Если бы мы могли проследить за движением отдельных звезд вблизи галактической плоскости, то увидели бы, что оно напоминает подпрыгивание воздушной кукурузы. Мы никогда не видели, чтобы галактики существенно изменяли форму, но лишь потому, что это занимает слишком много времени. Млечный Путь совершает один оборот

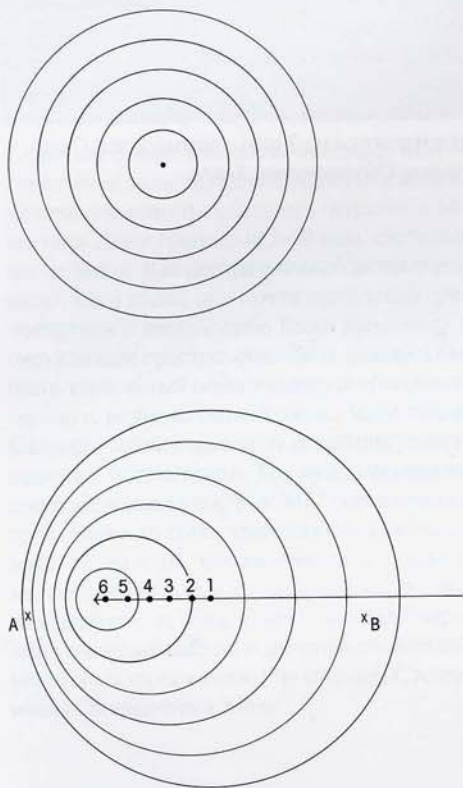

Эффект Доплера. Неподвижный источник звука или света испускает набор сферических волн. Если источник движется справа налево, он испускает сферические волны, центры которых смещаются последовательно от точки 1 до точки 6, как показано на рисунке. Наблюдатель в точке *B* отметит, что волны растянуты, в то же время наблюдатель в точке *A* заметит, что они сжаты. Удаляющийся источник виден как покрасневший (испытывавший красное смещение, поскольку длины волн стали больше), а приближающийся источник испытывает голубое смещение (длины волн становятся короче). Эффект Доплера является ключевым для космологии.

за четверть миллиарда лет. Сумей мы ускорить вращение, то убедились бы, что наша Галактика — динамичная, почти живая сущность, чем-то напоминающая многоклеточный организм. Астрономический снимок любой галактики — это лишь стоп-кадр, фиксирующий один момент ее медленного движения и эволюции*. Внутренняя часть Галактики вращается как твердое тело. Но за ее пределами внешние области вращаются все медленнее и медленнее, подобно планетам, которые в своем движении вокруг Солнца подчиняются третьему закону Кеплера. Рукава стремятся все более тугой спиралью закрутиться вокруг ядра, в спиральном узоре скапливаются газ и пыль, их плотность растет, в результате здесь начинается образование молодых звезд, которые и очерчивают спиральный рисунок. Эти звезды светят около десяти миллионов лет, что составляет всего пять процентов от периода вращения Галактики. Но по мере того как звезды, очерчивающие спиральный рукав, сгорают, вслед за ними формируются новые светила и связанные с ними туманности, сохраняя неизменным спиральный рисунок. Звезды, оконтуривающие рукава, не переживают даже одного оборота Галактики; устойчив только спиральный узор.

Скорость движения любой звезды вокруг центра Галактики обычно не совпадает со скоростью движения спирального узора. Солнце многократно пересекало спиральные рукава за те двадцать витков вокруг Галактики, что оно совершило, двигаясь по своей орбите со скоростью 200 километров в секунду (примерно 700 тысяч километров в час). В среднем Солнце с планетами проводит сорок миллионов лет внутри спирального рукава, затем восемьдесят миллионов вовне, затем еще сорок миллионов внутри следующего и т. д. Спиральные рукава — это области, где поспевает новый урожай звезд, но где далеко не всегда обнаруживаются такие зрелые светила, как Солнце. В настоящее время мы живем между спиральными рукавами.

Периодические прохождения Солнечной системы через спиральные рукава вполне могут иметь важные для нас последствия. Около десяти миллионов лет назад Солнце покинуло так называемый пояс Гоулда** в спиральном рукаве Ориона, который сейчас удален от нас на расстояние менее тысячи световых лет. (Внутри рукава Ориона находится рукав Стрельца, а снаружи — рукав Персея.) Когда Солнце проходит через спиральный рукав, возрастает вероятность погружения его в газовые туманности или межзвездные пылевые облака и встречи с объектами субзвездной массы. Выдвигалось предположение, будто крупнейшие ледниковые периоды, повторяющиеся на нашей планете примерно каждые сто миллионов лет, могут быть связаны с тем, что между Солнцем и Землей оказывалось межзвездное вещество. У. Непьер и С. Клуб высказали предположение, что многие спутники, астероиды, кометы и вещество колец вокруг планет Солнечной системы свободно перемещались в межзвездном про-

* Это не совсем точно. Ближний край галактики на десятки тысяч световых лет ближе к нам, чем дальний; поэтому ближние части галактики мы видим такими, какими они стали на десятки тысяч лет позже, чем дальние. Однако типичные явления, связанные с динамикой галактики, занимают десятки миллионов лет, так что, назвав снимки галактик моментальными, мы допустили лишь незначительную ошибку. — *Авт.*

** В середине XIX в. некоторые астрономы обратили внимание на то, что яркие звезды так распределены вдоль Млечного Пути, что образуют полосу, наклоненную к нему примерно на 20°. В 1879 г. аргентинский астроном Гоулд (Gould) детально исследовал эту звездную подсистему, которая получила название *пояса Гоулда*. — *Пер.*

странстве, пока не были захвачены Солнцем, проходящим сквозь спиральный рукав Ориона. Это интересная идея, хотя, по всей видимости, маловероятная. Тем не менее она поддается проверке. Все, что нам нужно сделать, — добыть образец, скажем с Фобоса или с кометы, и проверить изотопный состав магния. Относительная распространенность изотопов магния (у всех них одинаковое количество протонов, но различное число нейтронов) зависит от последовательности событий звездного нуклеосинтеза, включая моменты взрывов близких сверхновых, каждый из которых порождает свой особый изотопный состав магния. В другом районе Галактики события разворачивались в иной последовательности, что должно было привести к иному соотношению изотопов магния.

Большой Взрыв и разбегание галактик были открыты благодаря хорошо известному явлению, называемому эффектом Доплера. Мы знакомы с ним из физики звука. Мимо нас с гудением проносится автомобиль. Внутри него водитель слышит постоянный звук с фиксированной высотой тона. А мы снаружи улавливаем характерное изменение в тональности гудка. Для нас звук меняется с высокого на низкий. Гоночная машина, покрывающая 200 километров в час, достигает почти одной шестой скорости звука. Звук — это последовательность волн в воздухе: гребень, впадина, гребень, впадина. Чем ближе друг к другу волны, тем больше частота или высота звука; чем дальше они, тем ниже тональность. Если автомобиль удаляется от нас, он растягивает звуковые волны, смещая их с нашей точки зрения в сторону низких частот и порождая всем нам хорошо знакомый характерный звук. Когда автомобиль к нам приближается, звуковые волны сжимаются, частота возрастает, и мы слышим пронзительный высокий сигнал. Зная нормальную частоту сигнала, издаваемого гудком неподвижного автомобиля, мы можем даже с завязанными глазами определить скорость автомобиля по изменению тональности гудка.

Свет — это тоже волна. Только в отличие от звука он прекрасно распространяется в вакууме. Эффект Доплера действует и в отношении света. Если бы по какой-то причине вместо звука автомобиль испускал бы вперед и назад лучи чистого желтого света, то частота излучения немного увеличивалась бы, когда автомобиль приближался, и немного уменьшалась бы при его удалении. При обычных скоростях этот эффект совершенно незаметен. Однако разгонись автомобиль до скорости, составляющей заметную часть скорости света, мы увидели бы, как цвет огня приближающейся машины смещается в сторону высоких частот, то есть к синей части спектра, а удаляющейся — в сторону более низких частот, то есть к красному концу спектра. У объекта, приближающегося с очень высокой скоростью, цвета спектральных линий выглядят смещенными в голубую сторону. Спектральные линии объекта, уносящегося с очень высокой скоростью, испытывают красное смещение*. Красное смещение, наблюдаемое в спектрах далеких галактик и интерпретируемое как эффект Доплера, — это ключевой момент космологии.

* Сам объект может быть любого цвета, даже голубого. Красное смещение выражается в том, что каждая спектральная линия выглядит так, будто имеет большую длину волны, чем в спектре покоящегося объекта; величина красного смещения пропорциональна длине волны спектральной линии, измеренной, когда объект находится в покое, и скорости его движения. — *Авт.*



Сталкивающиеся галактики в 50 млн. световых лет от нас. NGC 4038 и NGC 4039, вероятно, были когда-то обычными галактиками, но сейчас трансформируются из-за сильного гравитационного взаимодействия. Их внутренние области, очевидно, разрушены. При съемке с большей экспозицией детали внутри сливаются, но зато проступают длинные искривленные светящиеся «усы», едва заметные на этой фотографии. Благодаря этим «усам», состоящим из миллиардов звезд, выброшенных в межгалактическое пространство, данная пара галактик получила название Антенны. От начала до конца процесс столкновения займет более 100 млн. лет. *С разрешения Обсерватории Хейла*



NGC 2623 — другой пример сталкивающихся галактик, из которых в межгалактическое пространство выбрасываются огромные потоки звезд. *С разрешения Обсерватории Хейла*



Квintет Стивена. Группа из пяти галактик, которые выглядят взаимодействующими между собой, открытая в 1877 г., тогда же, когда Скиапарелли «открыл» каналы на Марсе, и представлявшаяся столь же загадочной. Четыре из этих галактик находятся на расстоянии около четверти миллиарда световых лет от нас. У них одинаковые скорости удаления (6000 км/с), что определено по красным смещениям их спектральных линий. Исключение составляет NGC 7320 (слева внизу), доплеровская скорость которой 800 км/с. Если NGC 7320 действительно связана звездным мостом с другими галактиками этой группы, это могло бы поставить под сомнение представление о расширении Вселенной. Однако данные независимых наблюдений подтвердили, что NGC 7320 на самом деле находится намного ближе к нам и ее связь с другими галактиками лишь кажущаяся. © AURA, Inc., *Обсерватория Китт-Пик*



Скопление галактик, называемое иногда Секстетом Сейферта. Здесь все члены группы имеют одинаковое красное смещение, за исключением галактики, напоминающей повернутую плашмя спираль, красное смещение которой в четыре раза больше, чем у остальных. Квintет Стивена и Секстет Сейферта, вероятно, крупнейшие области Космоса, получившие имена в честь отдельных людей. *С разрешения Обсерватории Хейла*

В начале XX века строился крупнейший в мире телескоп, предназначенный для определения красных смещений далеких галактик. Строительство велось на горе Маунт-Вилсон, которая возвышалась над тогда еще чистым небом Лос-Анджелеса. Огромные детали телескопа приходилось затаскивать на вершину горы — делали это упряжки мулов. Молодой погонщик по имени Милтон Хьюмасон помогал доставлять на гору механическое и оптическое оборудование, а также ученых, инженеров и важных чинов. Он управлял колонной мулов, сидя верхом на лошади, а у него за спиной, положив передние лапы ему на плечи, все время стоял белый терьер. Хьюмасон был разнорабочим, из тех, что вечно жевали и сплевывали табак, картежником, завсегдаем бильярдных и, как говорили в то время, дамским угодником. В школе он отучился всего восемь классов, но был сметлив, любознателен и очень заинтересовался оборудованием, которое с таким трудом переправлял на высоту. Хьюмасон водил компанию с дочерью одного из инженеров обсерватории, которому пришлось не по душе эта дружба с молодым человеком, чьи амбиции не шли дальше работы погонщиком мулов. Хьюмасон стал браться в обсерватории за любую работу: он служил помощником электрика, сторожем, мыл полы под куполом телескопа, в строительстве которого участвовал. Рассказывают, что однажды вечером ассистент, управлявший телескопом, заболел и Хьюмасона спросили, не сможет ли он заменить захворавшего. Милтон продемонстрировал такое мастерство и аккуратность в работе с инструментом, что вскоре стал постоянным оператором телескопа и помощником наблюдателей.

После Первой мировой войны на Маунт-Вилсон приехал Эдвин Хаббл, которому вскоре предстояло прославиться. Человек блестящий, светский, привыкший вращаться не только в кругу астрономов и говорящий с английским акцентом, который он приобрел в Оксфорде, где провел год как стипендиат Родса. Именно Хаббл окончательно доказал, что спиральные туманности в действительности являются «островными вселенными», далекими скоплениями огромного количества звезд, подобными нашему Млечному Пути; он придумал, где найти эталонную звездную свечу, необходимую для измерения расстояния до других галактик. Хаббл и Хьюмасон мастерски справились с задачей — эти двое хоть и казались странной парой, но с телескопом работали слаженно. Вслед за астрономом В. М. Слайфером из Лоуэлловской обсерватории они начали измерять спектры далеких галактик. Скоро стало ясно, что Хьюмасону удастся получать высококачественные спектры галактик лучше, чем любому профессиональному астроному в мире. Он стал штатным сотрудником обсерватории Маунт-Вилсон, изучил научную подоплеку своей работы и заслуженно пользовался уважением астрономического сообщества.

Свет галактики представляет собой совокупное излучение миллиардов составляющих ее звезд. Когда свет покидает звезду, некоторые частоты, то есть цвета, поглощаются атомами в ее внешних слоях. Образующиеся линии позволяют нам утверждать, что звезды в миллионах световых лет от нас состоят из тех же химических элементов, что наше Солнце и соседние звезды. К своему удивлению, Хьюмасон и Хаббл обнаружили, что спектры всех далеких галактик смещены в красную сторону, но что



еще удивительнее — смещены тем больше, чем дальше от нас находится галактика.

Наиболее очевидным объяснением красного смещения был эффект Доплера: галактики удаляются от нас; чем дальше находится галактика, тем выше скорость ее удаления. Но почему галактики разбегаются *именно от нас*? Неужели есть что-то особенное в нашем местоположении во Вселенной, как будто Млечный Путь чем-то провинился перед сообществом галактик? По всей видимости, гораздо более вероятно, что сама Вселенная расширяется, унося с собой галактики. Хьюматон и Хаббл, как со временем стало ясно, открыли Большой Взрыв — если не происхождение Вселенной, то, по крайней мере, ее последнее воплощение.

Практически все в современной космологии — особенно представление о расширяющейся Вселенной и Большом Взрыве — основано на идее, что красные смещения далеких галактик связаны с эффектом Доплера и вызваны удалением галактик от нас. Но в природе существуют и другие причины красного смещения, например гравитация: красное смещение наблюдается, когда свет, покидающий сильное гравитационное поле, с таким трудом преодолевает действие сил тяготения, что теряет в ходе движения энергию. Далеким наблюдателем это воспринимается как смещение ускользнувшего из пут гравитации света в длинноволновую часть спектра, то есть в сторону красного цвета. Поскольку мы считаем, что в центрах некоторых галактик могут скрываться массивные черные дыры, это способно послужить вполне приемлемым объяснением красных смещений. Однако некоторые наблюдаемые спектральные линии нередко указывают на очень разреженный диффузный газ, а вовсе не на предельно высокую плотность, которая должна преобладать в окрестностях черных дыр. А может быть, красное смещение хотя и объясняется доплеровским эффектом, но вызвано не общим расширением Вселенной, а не

Фрагмент скопления галактик в созвездии Геркулеса, в котором обнаружено около 300 членов. Оно удаляется от нашей области Космоса со скоростью 10 000 км/с. На этом снимке видно больше галактик (находящихся в 300 млн. световых лет), чем звезд фона, принадлежащих нашей галактике Млечный Путь. Если скопление в Геркулесе не распадается, в нем должно быть в пять раз больше массы, чем в наблюдаемых нами галактиках, чтобы гравитационное притяжение удерживало их вместе. Если такая «скрытая масса» повсеместно присутствует в межгалактическом пространстве, то ее вклад в среднюю плотность Вселенной мог бы обеспечить замкнутость нашего мира. (Согласно современным данным, скрытой массы — сегодня ее обычно называют темной материей — примерно в пять раз больше, чем видимой. Однако это дает лишь треть величины, необходимой, чтобы геометрия Вселенной оказалась плоской. Считается, что помимо темной материи во Вселенной присутствует еще вдвое больше «темной энергии», которая делает плотность Вселенной почти в точности равной критической и вдобавок заставляет ее расширяться с небольшим ускорением. — Пер.) С разрешения Обсерватории Хейла



Новые звезды, рождающиеся в перемычке, соединяющей две галактики (ESO B138-IG29,30). Изображение в искусственных цветах, усиленное компьютерной обработкой. С разрешения А. Хоага и Обсерватории Китт-Пик



Милтон Хьюмасон, астроном (1891–1957). С разрешения Обсерватории Хейла

столь масштабным местным галактическим взрывом. Но тогда нам следовало бы ожидать приближения такого же количества осколков взрыва, какое удаляется от нас, а значит, голубых смещений должно быть столько же, сколько красных. В действительности же, на какой бы объект за пределами Местной Группы мы ни направили телескоп, наблюдаются почти исключительно красные смещения.

Тем не менее некоторых астрономов преследует подозрение, что не все так гладко с выводом о расширении Вселенной, сделанным исходя из доплеровской природы красного смещения галактик. Астроном Халтон Арп обнаружил загадочные истораживающие приметы того, как галактика и квазар или пара галактик, которые выглядели физически связанными, имели существенно различающиеся красные смещения. Иногда казалось, что их соединяет мост из газа, пыли и звезд. Если красное смещение вызвано расширением Вселенной, то из большой разницы красных смещений следует большая разница расстояний до галактик. Но две физически связанные галактики вряд ли могут быть столь сильно удалены друг от друга — в некоторых случаях на миллиарды световых лет. Скептики утверждают, что эти ассоциации имеют статистический характер, что, например, близкая к нам яркая галактика и намного более удаленный квазар с сильно различающимися красными смещениями и скоростями удаления лишь случайно оказались расположенными на одном луче зрения, а в действительности физически не связаны. Такие случайные наложения должны встречаться с некоторой вероятностью. В центре дебатов был вопрос, не превышает ли число таких совпадений величины, которой следовало бы ожидать по статистике. Арп указывает и на другие случаи, когда по бокам галактики с малым красным смещением располагаются два квазара с большим и почти одинаковым красным смещением. Он считает, что квазары не удалены на космологические расстояния, а выброшены в противоположные стороны той самой галактикой, с которой они соседствуют, и что красные смещения вызваны каким-то пока неизвестным механизмом. Скептики вновь говорят о случайном совпадении и традиционной интерпретации красного смещения по Хаббл—Хьюмасону. Если прав Арп, то отпадает необходимость изыскивать экзотические механизмы на роль источника энергии далеких квазаров — цепные реакции сверхновых, сверхмассивные черные дыры и т. п. Ведь квазарам в таком случае вовсе не обязательно быть далекими. Но зато понадобится другой необычный механизм для объяснения природы их красного смещения. В обоих случаях в глубинах космоса происходит нечто очень странное*.

Видимое удаление галактик при доплеровской интерпретации красного смещения — это не единственное доказательство Большого Взрыва. Независимым и очень убедительным под-

* Сегодня описанные случаи вполне убедительно объясняются механизмом гравитационного линзирования. Гравитационное поле галактики может искривлять траекторию лучей света, идущих от далекого квазара, вызывая появление нескольких изображений, линий, дуг и другие оптические эффекты. Гравитационные линзы способны концентрировать и тем самым усиливать свет очень далеких галактик. В результате рядом с умеренно удаленной галактикой-линзой появляется искаженное изображение галактики с большим красным смещением, создавая впечатление, что они находятся в физическом контакте друг с другом. После обнаружения гравитационных линз аргументов против доплеровской природы красного смещения квазаров практически не осталось. — Пер.

тверждением служит чернотельное фоновое космическое излучение — постоянный слабый фон радиоволн, приходящих к нам из космоса совершенно однородно со всех сторон. Интенсивность этого фона в точности такова, какой следует ожидать в нашу эпоху от заметно ослабшего излучения Большого Взрыва. Но и здесь есть нечто загадочное. Наблюдения с использованием чувствительной радиоантенны, поднятой в верхние слои атмосферы на борту самолета U-2, показали в первом приближении, что интенсивность фонового излучения соответствует почти идеально однородному расширению Вселенной в момент Большого Взрыва, то есть в миг своего рождения Вселенная обладала очень высокой степенью симметрии. Однако более точные исследования выявили, что симметрия фонового излучения неидеальна. В его распределении обнаруживается систематический эффект, который можно объяснить движением всего Млечного Пути (и предположительно других членов Местной Группы) в направлении скопления галактик в Деве со скоростью более двух миллионов километров в час (600 километров в секунду). С такой скоростью мы достигнем скопления через десять миллиардов лет, и тогда заниматься внегалактической астрономией станет намного проще. Скопление в Деве — это богатейшее собрание галактик, спиральных, эллиптических и неправильных, — настоящая небесная сокровищница. Но по какой причине мы так спешим к нему? Джордж Смут с коллегами, которые проводили эти высотные наблюдения, предполагают, что Млечный Путь гравитационно связан с центром скопления в Деве, что скопление содержит намного больше галактик, чем до сих пор обнаружено, и, что самое поразительное, имеет колоссальный размер, достигающий в поперечнике одного или двух миллиардов световых лет.

Вся наблюдаемая Вселенная имеет в поперечнике лишь несколько десятков миллиардов световых лет, и если существует такое гигантское сверхскопление в Деве, то, возможно, есть и другие сверхскопления на больших расстояниях, которые гораздо труднее обнаружить*. Времени существования Вселенной, видимо, недостаточно для того, чтобы первоначальные гравитационные неоднородности смогли сконцентрировать в себе такую массу вещества, которая, похоже, заключена в сверхскоплении Девы. Поэтому Смут склоняется к выводу о том, что Большой Взрыв был гораздо менее однородным, чем следует из его же собственных наблюдений, что первоначальное распределение материи во Вселенной было сильно неоднородным. (Некоторой неоднородности следовало ожидать; более того, она требовалась для объяснения конденсации галактик; однако неоднородность в таком большом масштабе стала неожиданностью.) Возможно, этот парадокс удастся разрешить, рассматривая два или более почти одновременных Больших Взрыва**.

* К настоящему времени обнаружен целый ряд далеких сверхскоплений галактик. Группа эстонских астрономов под руководством Яана Эйнасто выявила, что в крупных масштабах Вселенная имеет ячеистую структуру, в узлах и ребрах которой как раз и располагаются сверхскопления галактик. — Пер.

** Сегодня объяснение этой проблемы астрономы ищут в представлении о так называемой *скрытой массе*, или *темной материи*. Предполагается, что светящееся вещество, которое доступно нашему наблюдению, составляет лишь незначительную долю всей материи во Вселенной. Если скрытая масса действительно велика, то небольшие флуктуации плотности могут быстрее становиться крупными неоднородностями. В пользу существования темной материи говорит целый ряд исследований, проведенных в последние 10–20 лет. — Пер.



Древние китайцы представляли себе акт Творения в виде двойной перекрученной спирали, являющей собой взаимодействие противоположностей. Позади богов-творцов видны изображения созвездий. С разрешения Художественного музея, Бостон

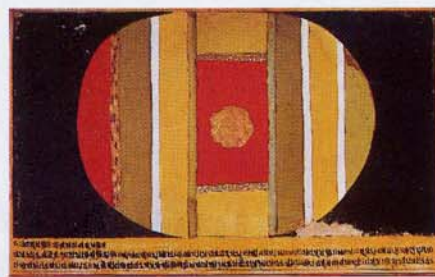

Образ «чистого бытия» в форме «мирового яйца» в тантрическом буддизме. При оплодотворении яйцо разделяется на женскую «жизненную силу» (в центре) и мужскую активизирующую энергию (разделительные линии). В результате рождается жизнь. Фото А. Мукерджи из книги Ф. Роусона «Тантра: индийский культ экстаза». © 1973 by Thames & Hudson Ltd.



Изображение, созданное из ниток и воска индейцами племени уичоль (Мексика), представляющее акт Творения. Здесь показаны первые существа. Пять змей — это Матери Воды, олицетворяющие земные воды. *Справа* — первое появившееся растение, имеющее как женские, так и мужские цветы. *Слева* — Отец-Солнце, а рядом с ним Утренняя Звезда. *С разрешения П. Фёрста, Делмар, Нью-Йорк*



Традиционный иудео-христианский взгляд на сотворение Космоса. Бог (*вверху*) создает Землю и ее обитателей (первых людей — Адама и Еву, *в центре*). Окружают Землю птицы, облака, Солнце, Луна и звезды, над которыми находятся «небесные воды». Из Библии Мартина Лютера, напечатанной Гансом Люфтом, Виттенберг, 1534

Если верна общая картина расширяющейся Вселенной и Большого Взрыва, то перед нами встает ряд весьма сложных вопросов. Каковы были физические условия в момент Большого Взрыва? Что ему предшествовало? Крошечная Вселенная, лишенная вещества, которое потом неожиданно было создано из ничего? Почему *это* произошло? Во многих культурах бытует представление, что Бог создал Вселенную из ничего. Но это просто уход от вопроса. Если мы стремимся смело доискиваться до истины, то должны, конечно, спросить, откуда взялся Бог. И если решим, что вопрос не имеет ответа, то почему бы нам не отказаться от лишнего шага и сразу не признать, что вопрос о происхождении Вселенной неразрешим? Или, если мы согласимся, что Бог существовал всегда, почему не заключить сразу, что Вселенная существовала всегда?

В каждой культуре есть миф о мире до творения и о том, как мир возник, зачатый в результате соития богов или вылупившись из космического яйца. Как правило, Вселенная наивно уподобляется тому, что происходит с людьми и животными. Вот, к примеру, пять коротких фрагментов таких мифов, простых и весьма изощренных, бытующих в разных уголках тихоокеанского региона.

В самом начале все было погружено в вечную тьму: ночь окутывала все сущее, подобно непроходимой чаще (миф о Великом Отце племени аранда, Центральная Австралия).

Все пребывало в ожидании, покое и тишине; все замерло в неподвижном оцепенении; и пустыни были просторы неба (Священные письмена майя: Пополь-Вух).

На-Арин в одиночестве восседал в пространстве, подобно облаку, плывущему в небытии. Он не спал, ибо не было сна; он не голодал, ибо не было голода. Так продолжалось очень долго, пока к нему не пришла мысль. Он сказал себе: «Я создам вещь» (миф с атолла Майана, острова Гилберта).

Вначале было огромное космическое яйцо. Внутри яйца помещался хаос, и в нем плавал Паньгу, Неродившийся, божественный зародыш. Внезапно Паньгу вышел из яйца, и был он вчетверо больше любого нынешнего человека. В руках он держал молоток и зубило, которыми придал миру форму (миф о Паньгу, Китай, ок. III в.).

До того как земля и небо обрели форму, все оставалось неопределенным и аморфным... То, что было светлым и легким, поднялось вверх и стало небесами, а мрачное и тяжелое затвердело, образовав землю. Чистым и тонким материям легко удалось объединиться, но плотные вещества отвердевали с большим трудом. Поэтому небеса сформировались первыми, а земля обрела свою форму позднее. Когда небо и земля соединились в пустоте, из их необработанной простоты безо всякого сотворения появились вещи. Это было Великое Единение. От Великого Единения произошли все вещи, но все они оказались различными... (Китай, ок. I в. до н. э.)

Эти мифы делают честь смелой человеческой мысли. Главное различие между ними и нашим современным научным мифом о Большом Взрыве в том, что наука сама себе задает вопросы и мы можем ставить эксперименты, проводить наблюдения для проверки наших идей. Но любой из приведенных рассказов о творении заслуживает глубокого уважения.

Все человеческие культуры сходятся на существовании природных циклов. Но откуда бы взяться циклам, думали люди, не будь на то воли богов? И если есть циклы, измеряемые годами для смертных, то почему бы не быть циклам, измеряемым зонами для богов? Индуизм — единственная из великих мировых религий, приверженная идее о том, что сам Космос переживает огромный, даже бесконечное число смертей и перерождений. Это единственная религия, чей временной масштаб, несомненно по чистой случайности, соответствует шкале современной космологии. Ее циклы простираются от наших обычных дня и ночи до дня и ночи Брахмы продолжительностью 8,64 миллиарда лет — это больше возраста Земли и Солнца и составляет около половины времени, прошедшего с момента Большого Взрыва. Подразумевает она и существование еще более длительных периодов времени.

Существует весьма глубокое и притягательное воззрение, будто Вселенная есть не что иное, как сновидение бога, который по прошествии ста лет Брахмы разлагает на части самое себя, впадая в сон без видений. Мир распадается вместе с ним до тех пор, пока, еще через сто лет Брахмы, бог не пошевелится, не воссоздаст свою сущность и не вернется к великим космическим грезам. Между тем где-то еще существует бесчисленное множество других вселенных, и в каждой божество видит свой собственный космический сон. Этим величественным идеям противостоит другая, возможно еще более величественная. Говорят, не исключено, что вовсе не люди снятся богам, а как раз наоборот, боги снятся людям.

В Индии много богов, и каждый имеет множество воплощений. Среди бронзовых статуй эпохи Чола*, отлитых в XI веке, есть несколько изваяний бога Шивы. Самая красивая и грандиозная из них представляет создание Вселенной в начале космического цикла, мотив, известный как космический танец Шивы. Бог, который в этом своем воплощении носит имя Натараджан, или Король Танца, имеет четыре руки. В верхней правой руке у него барабан, звук которого символизирует музыку творения. В верхней левой — язык пламени, напоминающий, что Вселенная, только что созданная, по прошествии миллиардов лет непременно будет уничтожена.

Мне нравится думать, что эти глубокие и поэтичные символы предвосхищают современные астрономические идеи**. То, что Вселенная начала расширяться в момент Большого Взрыва, весьма вероятно, но вовсе не очевидно, что ее расширение будет продолжаться вечно. Расширение может постепенно замедлиться, остановиться и обратиться вспять. Если количество вещества во Вселенной меньше некоторой критической величины, тяготения разбегающихся галактик окажется недостаточно, чтобы остановить расширение Вселенной, и оно будет длиться вечно. Но если помимо видимого нам вещества есть еще немало мате-

* Династия Чола правила в Индии с 850 по 1275 г. — *Пер.*

** В надписях майя также встречаются даты, относящиеся к очень далекому прошлому, а иногда и к далекому будущему. Одна из надписей касается событий, происходивших более миллиона лет назад, другая, вероятно, заглядывает в прошлое на 400 миллионов лет назад, хотя на сей счет у специалистов по культуре майя нет единого мнения. Пусть увековеченные в надписях события являются мифологическими — удивителен сам масштаб временной шкалы. За тысячелетие до того как европейцы освободились от библейской идеи, что миру всего несколько тысяч лет, майя вели счет на миллионы лет, а индусы — на миллиарды. — *Авт.*



Рисунок индейцев навахо «Отец-Небо и Мать-Земля». Внутри черной фигуры Отца-Неба (слева) видны различные созвездия, в том числе по центру ковш Большой Медведицы. Внутри фигуры Матери-Земли (справа) индейцы навахо поместили четыре священных растения: бобы, кукурузу, табак и тыква. Справа сверху — летучая мышь с лекарством в зобу (маленький желтый ромбик), символизирующая добро. С разрешения Денверского художественного музея, Колорадо



Рисунок индейцев уичоль, изображающий происхождение Солнца. Вверху богиня Земля приветствует еще не рожденное Солнце, а тем временем ее сын целится из лука в солнечное колесо, как раз перед тем как быть принесенным в жертву и превратиться в божество Солнца. Лучистая форма внизу слева — это западная лагуна, в которую сын богини погружается, чтобы подземным путем отправиться на восток, к своему первому восходу. С разрешения П. Фёрста, Делмар, Нью-Йорк

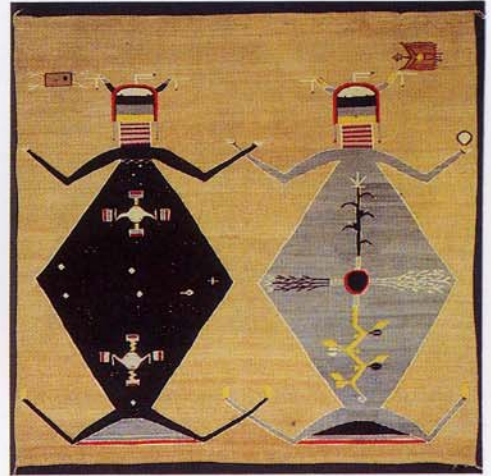

Современное изображение распространенного древнеегипетского мотива Творения. На этом изображении Шу, бог света и воздуха (с поднятыми руками), отделяет Нут, богиню неба, от Геба, бога земли, лежащего внизу. Ему помогают второстепенные божества. Фигура сокола слева — это Хор, бог Нижнего Египта, позднее отождествлявшийся с царствующим фараоном. Художник Браун



Символ Творения у племени догонов (Мали), изображающий Номмо, фаллического бога Творения, в момент его превращения в крокодила. С разрешения Л. Уандермана, Нью-Йорк

рии, скрытой в черных дырах или, например, в форме горячего, но невидимого межгалактического газа, тогда Вселенная окажется связана собственной гравитацией, и ее судьба будет напоминать индуистскую последовательность циклов, в которой расширение сменяется сжатием, одна вселенная — другой и так до бесконечности. Если мы живем в такой пульсирующей Вселенной, тогда Большой Взрыв — это не создание Космоса, а скорее исход предыдущего цикла, распад прежнего воплощения.

Ни одна из этих современных космологий не выглядит особенно привлекательной. Одна говорит, что Вселенная возникла около десяти или двадцати миллиардов лет назад и будет вечно расширяться, разгоняя галактики, пока последняя не исчезнет за нашим космическим горизонтом. Тогда внегалактические астрономы потеряют работу, звезды остынут и умрут, сама материя распадется и Вселенная станет тонкой холодной дымкой из элементарных частиц*. Согласно другой теории — модели пульсирующей Вселенной — Космос не имеет ни начала, ни конца, мы находимся посреди бесконечного цикла космических смертей и перерождений, и никакая информация не сохраняется при переходе от одной пульсации к другой. Ни одна из галактик, звезд, планет, жизненных форм, цивилизаций, возникших в прошлом воплощении Вселенной, не перетекает в нынешнюю реальность, ни одна не минует Большого Взрыва, чтобы обрести известность в настоящем мироздании. Судьба Вселенной в обоих вариантах космологии рисуется довольно безрадостной, но нам остается только искать утешение в масштабах времени, о которых идет речь. Все описываемые события занимают десятки миллиардов лет и даже больше. Человечество и наши потомки, кем бы они ни были, могут многого достигнуть за десятки миллиардов лет, остающихся до гибели Космоса.

Если Вселенная и в самом деле пульсирует, то возникает ряд еще более странных вопросов. Некоторые ученые думают, что, когда расширение сменится сжатием, когда спектры далеких галактик приобретут голубое смещение, произойдет инверсия причинности и следствие станет предшествовать причине. Сначала по воде разойдутся круги, а потом я брошу камень в пруд. Сперва загорится факел, а потом я его подожгу. Вряд ли мы сможем понять, что означает подобная инверсия причинности. Будут ли люди рождаться в могиле и умирать в чреве матери? Потечет ли время вспять? Имеют ли смысл все эти вопросы?

Ученые задаются вопросом, что случается в пульсирующей Вселенной в критический момент, когда сжатие уступает место расширению. Некоторые думают, что в этот момент происходит спонтанное изменение законов природы, что физика и химия, которые задают порядок в нашей Вселенной, — это всего-навсего одно из бесконечного разнообразия возможных сочетаний законов природы. Нетрудно показать, что лишь очень ограничен-

* Судьба материи в открытой бесконечно расширяющейся Вселенной не совсем ясна. Такие объекты, как белые карлики, нейтронные звезды и черные дыры, образованием которых завершается эволюция звезд, а также планеты и астероиды вполне способны существовать неограниченно долго. Существует, правда, гипотеза, что протон — основная частица, определяющая строение атомов, — может оказаться неустойчивой с периодом полураспада около 10^{31} лет. В таком случае по прошествии времени, в 10^{22} раз превышающего нынешний возраст Вселенной, в мире действительно не останется ничего, кроме очень небольшого количества излучения и легких элементарных частиц. — Пер.



Несколько антенн радиотелескопа VLA (Very Large Array), Соккоро, штат Нью-Мексико, принадлежащего Национальной радиоастрономической обсерватории (NRAO). Антенны перемещаются по рельсовым путям; от расстояния между ними зависит разрешение получаемого радиоизображения. Фото Б. Рэя

ный диапазон законов природы допускает существование галактик, звезд, планет, жизни и разума. Если законы природы непредсказуемо изменяются в критические моменты, только невероятно редкое совпадение заставит космический игровой автомат выкинуть джекпот — породить вселенную, допускающую наше существование*.

Живем ли мы во Вселенной, которая будет бесконечно расширяться, или в той, что испытывает бесконечные циклические пульсации? Это можно выяснить, тщательно подсчитав общее количество вещества во Вселенной или попробовав разглядеть край нашего космоса.

Радиотелескопы способны обнаружить очень слабые и очень далекие объекты. Заглядывая в бездны пространства, мы устремляем свой взор в глубины времени. Ближайший квазар находится примерно в полумиллиарде световых лет**. Самый далекий, вероятно, в десяти или двенадцати миллиардах. Но глядя на объект, удаленный на двенадцать миллиардов световых лет, мы видим его таким, каким он был двенадцать миллиардов лет назад. Исследуя далекий космос, мы изучаем далекое прошлое, приближаемся к горизонту Вселенной, к эпохе Большого Взрыва.

В пустынном районе штата Нью-Мексико установлена система VLA (Very Large Array), состоящая из двадцати семи отдельных

* Законы природы не могут *случайно* перетасовываться в критических точках. Ведь тогда на одной из множества пульсаций, которые прошла Вселенная, реализовался бы закон тяготения, неспособный вызвать сжатие Вселенной. Позволь Вселенная реализоваться такому закону тяготения, она стала бы бесконечно расширяться, лишившись возможности в будущем пройти очередную критическую точку и испытать новую пульсацию с иным набором законов природы. Отсюда можно сделать вывод, что либо Вселенная существует на протяжении конечного времени, либо на возможные физические законы, действующие на каждой ее пульсации, наложены строгие ограничения. Если физические законы не произвольно меняются в критических точках, значит, должны существовать закономерности или правила, определяющие, какие законы допустимы, а какие нет. Такой набор правил стал бы частью новой физики, стоящей над той, что существует сейчас. Наш язык недостаточно богат; похоже, в нем нет подходящего названия для такой новой физики. Слова «парафизика» и «метафизика» уже задействованы для обозначения иных и, по всей видимости, совершенно бесперспективных видов деятельности. Возможно, подойдет слово «трансфизика». — *Авт.*

** В действительности ближайший известный квазар находится на расстоянии около 2 млрд. световых лет. — *Пер.*

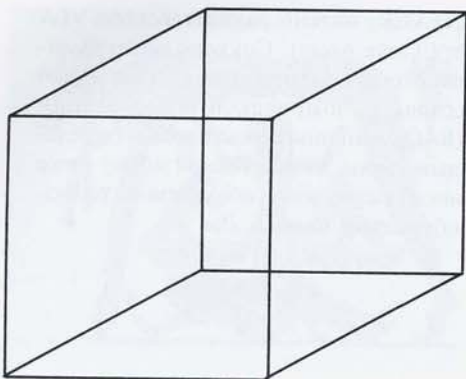

Обычное двумерное изображение куба.

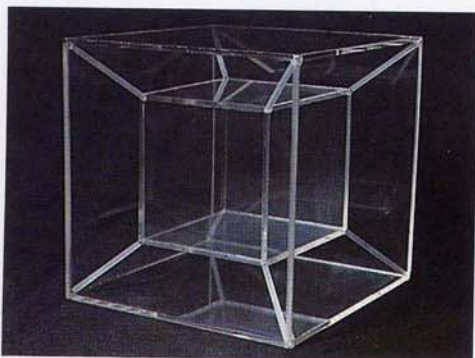

Обычное трехмерное изображение тессеракта или гиперкуба (эта трехмерная модель утратила одно из своих измерений при воспроизведении ее на странице книги).

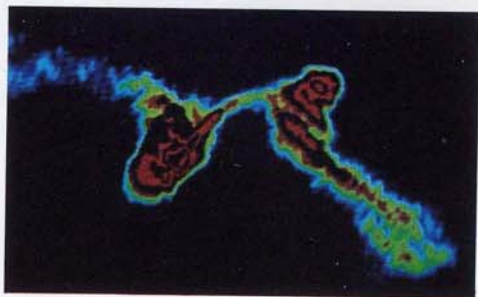

Радиоизображение эллиптической галактики NGC 3266 в искусственных цветах, полученное системой VLA.

радиотелескопов. Электронные коммуникации соединяют телескопы в единую фазированную решетку, уподобляя их одному инструменту, в поперечнике достигающему десятков километров, что соответствует максимальному расстоянию между антеннами*. В радиодиапазоне VLA имеет разрешающую способность, то есть возможность различать тонкие детали объектов, сравнимую с крупнейшими наземными оптическими телескопами.

Иногда радиотелескопы соединяют с телескопами на другой стороне земного шара, увеличивая базу до размеров, сопоставимых с диаметром Земли. В некотором смысле получается телескоп размером с планету**. В будущем возможен вывод телескопов на гелиоцентрическую орбиту, чтобы они находились с другой стороны от Солнца. В результате получится радиотелескоп, сравнимый по размеру с внутренней частью Солнечной системы. Подобные телескопы могут раскрыть внутреннее строение и природу квазаров. Возможно, удастся найти эталонную свечу для квазаров и определить расстояние до них методом, независимым от их красных смещений. Разобравшись в строении самых далеких квазаров и природе их красного смещения, мы, возможно, узнаем, было ли расширение Вселенной быстрее миллиарды лет назад, не замедляется ли оно*** и ожидает ли нашу Вселенную коллапс в будущем.

Современные радиотелескопы невероятно чувствительны. Мощность излучения, приходящего от далекого квазара, измеряется квадриллионными долями ватта. За все время наблюдения общее количество энергии, принятое земными радиотелескопами извне Солнечной системы, меньше энергии упавшей на землю снежинки. Занимаясь изучением космического микроволнового фона, подсчетами квазаров, поиском сигналов внеземных цивилизаций, радиоастрономы имеют дело с порциями энергии, которые столь малы, что кажутся едва существующими.

Часть материи, например вещество звезд, светится в видимом диапазоне, и ее легко обнаружить. Другая часть, скажем газ и пыль на окраинах галактик, выявляется не так легко. Она не излучает в видимом диапазоне, хотя, похоже, испускает радиоволны. Это одна из причин того, почему для разгадки космологических тайн мы вынуждены использовать экзотические инструменты и частоты, отличные от частот видимого света, который воспринимают наши глаза. Околоземные орбитальные обсерватории обнаружили интенсивное рентгеновское свечение, исходящее из пространства между галактиками. Первоначально считалось, что это светится горячий межгалактический водород, громадное количество, никогда раньше не наблюдавшееся, возможно достаточное для того, чтобы замкнуть космос и гарантировать, что мы пойманы в ловушку пульсирующей Вселенной. Однако недавние наблюдения Рикардо Джаккони, похоже, позволили разрешить

* Антенны комплекса VLA могут перемещаться по рельсовым путям и при максимальном удалении друг от друга располагаются на территории поперечником 36 км. — Пер.

** Такая техника радиоастрономических наблюдений получила название *радиоинтерферометрии со сверхдлинной базой* (РСДБ). — Пер.

*** В последнее время наблюдения всплеск далеких сверхновых говорят о том, что расширение Вселенной, возможно, не замедляется, а наоборот, *ускоряется*. Чтобы объяснить это неожиданное явление, приходится предположить, что физический вакуум, т. е. буквально само пространство Вселенной, содержит огромную скрытую энергию, которая создает в космологических масштабах эффект, противодействующий гравитации. — Пер.

рентгеновское свечение на отдельные точки, возможно неисчислимые орды далеких квазаров*. Они тоже вносят в массу Вселенной вклад, о котором не было известно раньше. Когда завершится космическая инвентаризация и будут суммированы массы всех галактик, квазаров, черных дыр, межгалактического водорода, гравитационных волн, а возможно, и более экзотического населения космоса, станет ясно, в какой Вселенной мы живем.

Обсуждая крупномасштабную структуру Вселенной, астрономы любят говорить, что пространство искривлено, что у Вселенной нет центра и что она конечна, но неограниченна. О чем они толкуют? Представьте, что мы живем в необычной стране, где все абсолютно плоское. Вслед за Эдвином Эбботом**, исследователем Шекспира, жившим в викторианской Англии, назовем ее Флатландией (от англ. flat — плоский. — Пер.). Некоторые из нас — квадраты, другие — треугольники, а кое-кто имеет более сложные очертания. Мы снуем мимо наших плоских домов, выходим, занимаемся своими плоскими делами и плоско развлекаемся. Все жители Флатландии имеют ширину и длину, но не имеют высоты. Мы знаем, что такое направо и налево, вперед и назад, но никто, кроме наших плоских математиков, не имеет ни малейшего представления о том, что есть верх и низ. Они говорят: «Послушайте, это в самом деле очень просто. Представьте себе движение влево-вправо. Теперь движение вперед-назад. Пока всё в порядке? Теперь вообразите другое измерение, под прямым углом к нашим двум». А мы отвечаем: «Что вы несете? Как это „под прямым углом к нашим двум“?! Существуют только два измерения. Покажите нам третье измерение. Где оно?» И математики в унынии удаляются. Никто не слушает математиков.

Любое квадратное существо во Флатландии видит другое квадратное существо как короткий отрезок — ближайшую к наблюдателю сторону квадрата. Чтобы узреть другую сторону квадрата, надо обойти вокруг него. Однако *внутренность* квадрата всегда остается загадочной, если только трагический несчастный случай или вскрытие трупа не разрушает периметр, выставляя напоказ внутренние части.

Однажды трехмерное создание, формой напоминающее, допустим, яблоко, зависло над Флатландией. Наблюдая за особенно привлекательным квадратом, входящим в свой плоский дом, яблоко решило поприветствовать его, чтобы наладить дружеские контакты между измерениями. «Как поживаете? — спросил гость. — Я пришелец из третьего измерения». Несчастный квадрат оглядел свой запертый дом и никого не увидел. Но хуже всего, что ему показалось, будто приветствие, пришедшее сверху, исходит изнутри его собственного тела, как внутренний голос. Небольшие психические отклонения встречались в его семье, напомнил он себе, приободряясь.

Раздраженное тем, что его приняли за психическую аберрацию, яблоко опустилось во Флатландию. Но лишь часть трехмерного создания может пребывать во Флатландии. Разглядеть удается только его сечение, те точки, которые входят в контакт с плоской поверхностью Флатландии. Пересекая Флатландию, яблоко сначала обозначилось как точка, а потом как увеличивающегося размера круги. Квадрат в своем двумерном мире увидел появившуюся в запертой комнате точку,

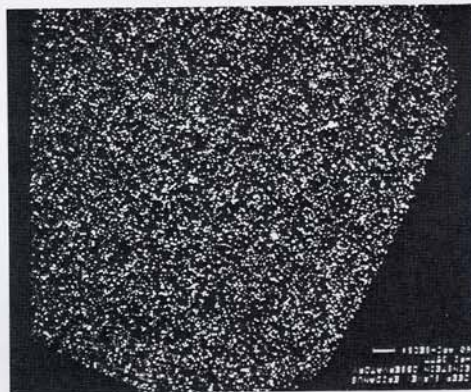

Вверху: глубокий обзор участка неба в созвездии Эридана, выполненный в рентгеновском диапазоне высокоэнергетической орбитальной обсерваторией «Эйнштейн». *Внизу:* тот же участок неба в обычном видимом свете с отмеченными на нем тремя квазарами. С разрешения Р. Джакони и NASA

* Это открытие не подтвердилось. — Пер.

** Эббот Э. Флатландия. Бюргер Д. Сферландия. СПб.: Амфора, 2001.

которая, медленно раздаваясь, выросла в круг. Создание странной меняющейся формы возникло из ниоткуда.

Досадуя на бестолковость плоского существа, яблоко толкнуло квадрат и выбросило его, дрожащего и вращающегося, вверх, в загадочное третье измерение. В первый момент квадрат не мог осознать происходящего, которое напрочь выходило за рамки его опыта. Но постепенно он понял, что обзирает Флатландию в очень странном ракурсе — «сверху». Он видел, что делается в закрытых комнатах. Он мог заглянуть внутрь своих плоских приятелей. Его мир предстал перед ним в странной и невероятной перспективе. Путешествие в другое измерение дает неожиданные преимущества, своего рода рентгеновское зрение. В конце концов, подобно падающему листу, наш квадрат медленно опустился на поверхность. С точки зрения соседей-флатландцев он непостижимым образом исчез из запертой комнаты, а затем, ко всеобщему недоумению, материализовался из ниоткуда. «Ради бога, — приступили к нему с вопросами, — что с тобой случилось?» — «Думаю, — отвечал он неожиданно для себя, — я был „наверху“». Его похлопали по бокам, чтобы успокоить. Многие в его семье страдали галлюцинациями.

В размышлениях о том, как соотносятся разные измерения, нам не следует ограничиваться двумерным случаем. Вслед за Эбботом мы можем вообразить одномерный мир, где все существа представляют собой отрезки, или даже очаровательный нульмерный мир, населенный точками. Но, пожалуй, вопрос о более высоких размерностях все же интереснее. Может ли существовать четвертое физическое измерение?*

Мы можем представить себе построение куба следующим образом. Возьмем отрезок определенной длины и переместим его перпендикулярно самому себе на расстояние, равное его длине. Получится квадрат. Переместив квадрат на такое же расстояние под прямым углом к самому себе, мы получим куб. Известно, что куб отбрасывает тень, которую мы обычно изображаем, рисуя два квадрата с соединенными вершинами. Изучая двумерную тень куба, мы замечаем, что не все отрезки выглядят равными и не все углы — прямыми. Трехмерный объект нельзя без искажений представить в двух измерениях. Такова цена потери измерения при получении геометрической проекции. Теперь возьмем наш трехмерный куб и переместим его под прямым углом к самому себе в четвертом измерении: не слева направо, не сверху вниз, не вперед или назад, но одновременно под прямым углом ко всем этим трем направлениям. Я не могу показать это направление, но я могу представить себе, что оно существует. В результате мы построим четырехмерный гиперкуб, или тессеракт. Я не в силах продемонстрировать вам тессеракт, поскольку мы ограничены тремя измерениями. Но могу показать его трехмерную тень. Она напоминает два вложенных куба, вершины которых попарно соединены отрезками. Однако в настоящем тессе-

* Если бы существовали четырехмерные создания, то они могли бы по своему произволу возникать в нашем трехмерном мире, исчезать из него, удивительным образом менять форму, похищать нас из запертых комнат и заставлять появляться из ниоткуда. Им бы ничего не стоило вывернуть нас наизнанку. Существует несколько способов, которыми это можно сделать. Самый неприятный из них привел бы к тому, что наши внутренние органы оказались снаружи, а целая Вселенная — светящийся межгалактический газ, галактики, планеты и все остальное — внутри. Меня не слишком вдохновляет такая перспектива. — *Авт.*

ракте, в четырех измерениях, все отрезки будут иметь одинаковую длину и располагаться под прямыми углами друг к другу.

Нарисуйте в своем воображении вселенную, во всем похожую на Флатландию с тем лишь исключением, что ее двумерный мир искривлен в третьем физическом измерении, но обитатели об этом ничего не знают. Когда флатландцы предпринимают небольшие путешествия, их мир выглядит совершенно плоским. Но если кто-то из них достаточно долго следует вдоль линии, которая кажется ему идеально прямой, то сталкивается с удивительной загадкой: он не встретил никакого препятствия и нигде не сворачивал, но непонятно как возвратился туда, откуда вышел. Его двумерная вселенная должна быть каким-то образом свернута или изогнута в загадочном третьем измерении. Он не может представить это третье измерение, но способен догадаться о его существовании. Увеличьте все размерности в этой истории на единицу, и вы получите ситуацию, применимую к нам.

Где находится центр Вселенной? Есть ли у нее край? Что находится за ее границами? В двумерной вселенной, искривленной в третьем измерении, *нет* центра — по крайней мере, на поверхности сферы. Центр такой вселенной не находится *в самой* этой вселенной. Он лежит в недоступном третьем измерении, *внутри* сферы. Хотя площадь поверхности сферы конечна, у нее нет края — она конечна, но не ограничена. И поэтому вопрос о том, что лежит за ее границами, лишен смысла. Плоские создания не могут самостоятельно покинуть свои два измерения.

Добавьте еще одно измерение и примерьте эти рассуждения к нам самим: Вселенная будет четырехмерной гиперсферой без центра и без границ, а значит, за ее пределами ничего нет. Почему кажется, что все галактики удаляются *от нас*? Гиперсфера расширяется из точки, подобно надуваемому четырехмерному воздушному шару, и с каждой минутой пространства во Вселенной становится больше. Спустя некоторое время после начала расширения формируются галактики, и теперь поверхность гиперсферы несет их вовне. В каждой галактике есть астрономы, а свет, который они видят, распространяется по искривленной поверхности гиперсферы. Поскольку сфера расширяется, астрономы в любой галактике будут думать, что другие галактики удаляются от них. Не существует привилегированной системы отсчета*. Чем дальше находится галактика, тем быстрее она удаляется. Галактики как бы приклеены к пространству, но сама ткань пространства расширяется. И ответ на вопрос о том, где в современной Вселенной произошел Большой Взрыв, очевиден: везде.

Если материи недостаточно для того, чтобы предотвратить бесконечное расширение Вселенной, то она должна иметь открытую геометрию: в нашей трехмерной аналогии это подобие седла, поверхность которого простирается в бесконечность. Если материи достаточно много, то Вселенная замкнута и изогнута подобно сфере в трехмерной аналогии. Коль скоро Вселенная замкнута, свет заточен в нее, как в ловушку. В 1920-х годах в направлении, прямо противоположном М31, наблюдатели обнаружили пару далеких спиральных галактик. Тогда они задумались: а вдруг это Млечный Путь и М31, видимые с другой стороны — как вы могли бы увидеть собственный затылок, уловив свет, обо-

* Точку зрения, что Вселенная выглядит в общем и целом одинаково, откуда бы ни велось наблюдение, первым выдвинул Джордано Бруно. — *Авт.*



шедший по кругу всю Вселенную? Мы теперь знаем, что Вселенная намного больше, чем считалось в 20-е годы. На кругосветное путешествие по ней потребуется время, намного превышающее ее возраст. В то же время галактики моложе Вселенной. Но если Вселенная замкнута и свет не может ее покинуть, то совершенно корректно говорить о ней как о черной дыре. Если вы хотите знать, какова черная дыра изнутри, оглянитесь вокруг себя.

Мы уже упоминали про возможность существования червоточин — путей, ведущих из одного места Вселенной в другое в обход разделяющего их расстояния, через черные дыры. Можно представлять себе эти червоточины как трубы, проложенные через четвертое физическое измерение. Неизвестно, существуют ли червоточины на самом деле. Но если они существуют, то всегда ли соединяют разные места нашей Вселенной? Или все-таки возможно, что червоточины ведут в иные вселенные, места, которые без них всегда оставались бы недоступными для нас? Судя по тому, что мы знаем, может существовать множество вселенных. Не исключено, что они в каком-то смысле вложены одна в другую.

Есть идея — странная, навязчивая, провокационная — одна из самых утонченных догадок в науке и религии. Она совершенно не поддается проверке и, вероятно, никогда не будет доказана. Но она будоражит. Существует, как мы сказали, бесконечная иерархия вселенных, и может статься, что, сумей мы проникнуть внутрь элементарной частицы, такой как электрон в нашем мире, она сама оказалась бы целой замкнутой вселенной. Внутри, собранные в здешние эквиваленты галактик и других, менее крупных образований, находятся в огромном количестве еще более мелкие элементарные частицы, которые сами есть вселенные следующего уровня, и так далее — бесконечная регрессия вселенных, вложенных одна в другую. И такая же прогрессия, устремленная в другую сторону. Знакомая нам Вселенная со всеми галактиками, звездами, планетами и людьми может оказаться одной элементарной частицей во вселенной более высокого уровня — первым шагом в бесконечной цепочке*.

Это единственная известная мне религиозная идея, превосходящая по своей грандиозности бесконечно старую циклическую вселенную индуистской космологии. На что могут быть похожи те, другие вселенные? Действуют ли в них иные физические законы? Существуют ли в них звезды, галактики и планеты или что-то совершенно иное? Могут ли в них возникнуть какие-то иные, невообразимые формы жизни? Чтобы попасть туда, нам нужно как-то проникнуть в четвертое физическое измерение — непростое, без сомнения, предприятие, но, возможно, черные дыры откроют нам путь. Кто знает, может быть, в окрестностях Солнечной системы найдутся небольшие черные дыры. Подойдя к краю вечности, мы бросили бы ей вызов.

* В 1969 г. академик М.А. Марков стал рассматривать гипотетические объекты, которые извне выглядят как элементарные частицы, а внутри представляют собой замкнутые Вселенные. Марков предложил называть такие объекты «фридмонами» — в честь Александра Фридмана, который в 1922–1924 гг. первым решил уравнения Эйнштейна в применении ко Вселенной в целом. Удивительно, тогда же, 13 августа 1922 г., Валерий Брюсов поэтизировал эту идею в знаменитом стихотворении «Мир электрона»: «Быть может, эти электроны — / Миры, где пять материков, / Искусства, знания, войны, троны / И память сорока веков!» — *Пер.*



Разумное существо: синий кит, выпрыгнувший над поверхностью воды. Синие киты знамениты своими удивительными прыжками и невероятными коммуникациями. Средний синий кит весит 50 тонн и имеет 15 м в длину. Его мозг значительно крупнее мозга человека. *С разрешения Д. Максвину*

Глава XI

ПОСТОЯНСТВО ПАМЯТИ

Теперь, когда определены судьбы Небес и Земли,
Когда рвам и каналам придано надлежащее
направление,
Когда установлены берега Тигра и Евфрата,
Что еще следует нам сделать?
Что еще должны мы создать?
О Ануннаки, вы, великие боги небес, что еще
должны мы совершить?

*Ассирийский миф о сотворении человека.
800 г. до н. э.*

...Бог некий — какой неизвестно —
Массу потом разделил; разделив, по частям
разграничил —
Землю прежде всего, чтобы все ее стороны гладко
Выровнять, вместе собрал в подобье огромного
круга.

<...>

Чтобы предел ни один не лишен был живого
создания,
Звезды и формы богов небесную заняли почву.
Для обитанья вода сверкающим рыбам
досталась,
Суша земная зверям, а птицам — воздух
подвижный...

И родился человек.

<...>

И между тем как, склонясь, остальные животные
в землю
Смотрят, высокое дал он лицо человеку и прямо
В небо глядеть повелел, подымая к созвездиям
очи*.

Овидий. Метаморфозы. I в. н. э.

* Перевод С. Шервинского.

Неисчислимы звезды и планеты, разбросанные в великой темноте космоса. Среди них есть и те, что моложе, и те, что старше Солнечной системы. И хотя мы не вправе пока говорить об этом с уверенностью, те же процессы, что привели на Земле к эволюции жизни и появлению разума, должны протекать повсюду в космосе. В одном только Млечном Пути может быть миллион миров, где ныне обитают существа, очень сильно отличающиеся от нас и намного более развитые. Многие знают еще не значит быть мудрым; разум — это не только знание, но также суждение, способы, которыми информация упорядочивается и используется. И все же объем доступных нам сведений служит одним из показателей нашей разумности. «Мерным шестом», единицей объема информации является бит (от англ. binary digit — двоичная цифра. — *Пер.*). Бит соответствует ответу «да» или «нет» на вопрос, не допускающий других вариантов ответа. Чтобы указать, включена или выключена лампа, необходим один бит информации. Для выбора одной из двадцати шести букв латинского алфавита требуется пять бит ($2^5 = 2 \cdot 2 \cdot 2 \cdot 2 \cdot 2 = 32$, что больше чем 26). Объем текстовой информации, содержащейся в этой книге, немного меньше десяти миллионов бит, 10^7 . Чтобы полностью записать часовую телевизионную программу, нужно примерно 10^{12} бит. Объем словесной и графической информации, содержащейся в различных книгах всех библиотек Земли, составляет порядка 10^{16} или 10^{17} бит*. Конечно, значительная часть ее является избыточной. Подобные цифры очень грубо характеризуют человеческое знание. Но где-нибудь в ином месте, в более старых мирах, где жизнь начала развиваться на миллиарды лет раньше, чем на Земле, возможно, накоплено 10^{20} или 10^{30} бит информации, причем существенно иной.

Среди всех этих миллионов миров с высокоразвитыми цивилизациями рассмотрим одну редкую планету, у которой, единственной в своей системе, на поверхности есть океан жидкой воды. В этой богатой водной среде обитает множество относительно разумных существ: и таких, что имеют по восемь хватательных отростков; и таких, что общаются между собой, изменяя сложный узор светлых и темных пятен на своем теле; и маленьких умных созданий с суши, которые совершают короткие вылазки в океан на деревянных или металлических посудинах. Но мы ищем доминирующий разум, самых больших существ на планете, наделенных умом и грацией хозяев океанских глубин, громадных китов.

Это самые большие животные**, когда-либо появлявшиеся на планете Земля, они намного крупнее динозавров. Взрослый синий кит может достигать тридцати метров в длину и весить 150 тонн. Многие киты, в особенности усатые, — безмятежные созерцатели, процеживающие огромные объемы океанской воды, чтобы отфильтровать планктон, которым они питаются; другие едят рыбу и криль. Всего семьдесят миллионов лет назад их предки, плотоядные млекопитающие, постепенно переселились с суши в океан. Самки китов вскармливают детенышей молоком

* Таким образом, все книги мира содержат не больше информации, чем транслируется за год по телевизионным каналам в крупном американском городе. Не все биты имеют одинаковую ценность. — *Авт.*

** Некоторые секвойи крупнее и массивнее любого кита. — *Авт.*

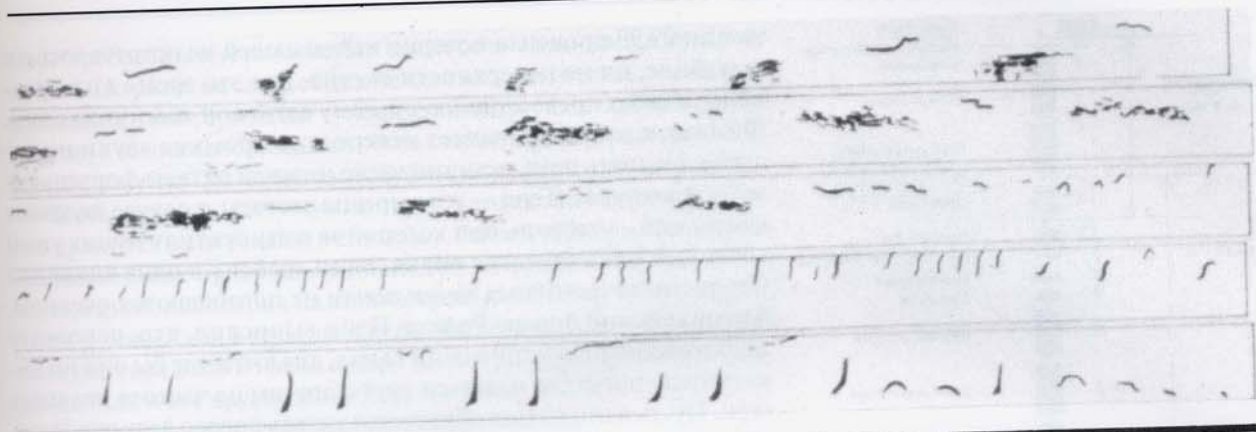

и заботятся о них. На протяжении довольно продолжительного периода взросления зрелые особи обучают молодяка. Они проводят свое время в играх. Все эти характерные для млекопитающих особенности важны для развития разумных существ.

Морские бездны темны и неподвижны. Зрение и обоняние, столь значимые для млекопитающих на суше, в глубинах океана оказываются далеко не такими полезными. Те предки китов, которые полагались на эти органы чувств в поисках пары, при наблюдении за детенышами или за хищниками, не оставили большого потомства. Поэтому эволюция выбрала и усовершенствовала другой канал восприятия; он великолепно работает и является ключевым для понимания китов — это слух. Некоторые издаваемые китами звуки называют песнями, но мы по-прежнему не понимаем их истинную природу и значение. Они изменяются в широком диапазоне частот, опускаясь намного ниже того уровня, который способен воспринимать человеческое ухо. Типичная песня кита длится примерно пятнадцать минут; самая длинная — около часа. Часто она повторяется, совершенно идентично, секунда в секунду, такт в такт, нота в ноту. Случается, что группа китов прерывает свою песню, покидая холодные зимние воды, а спустя шесть месяцев возвращается обратно, чтобы продолжить в точности с той самой ноты, как будто не было никакого перерыва. У китов очень хорошая память. Но чаще после возвращения их голоса изменяются. На вершине китового хит-парада появляются новые песни.

Очень часто члены группы вместе поют одну песню. По некоему взаимному согласию части песни месяц за месяцем медленно и предсказуемо изменяются в ходе совместного творчества. Эти вокальные опусы весьма сложны. Если считать песню горбатого кита тоновым языком, то объем информации в ней составит около 10^6 бит — примерно столько же содержится в «Илиаде» или «Одиссее». Нам неизвестно, о чем разговаривают или поют киты и их близкие родственники, дельфины. У них нет органов для манипулирования предметами, они не создают инженерных конструкций, но они являются социальными созданиями. Они охотятся, плавают, ловят рыбу, путешествуют, веселятся, спариваются, играют, спасаются от хищников. У них найдется масса тем для обсуждения.

Основную опасность для китов представляют чужаки, выскочки, которые лишь недавно благодаря своей технологии освоились в океане, создания, называющие себя людьми. На протя-

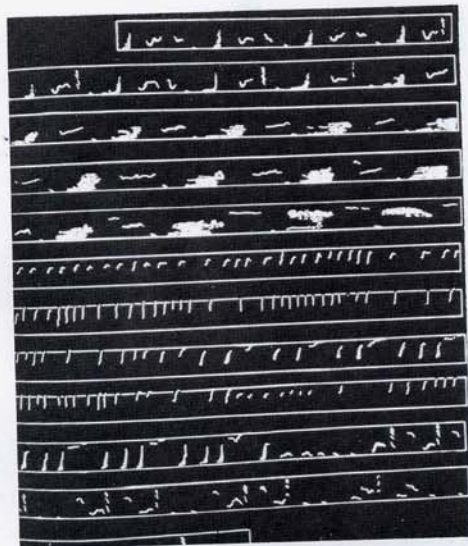

«Песня» синего кита, записанная акустическим спектрографом. Вдоль каждой линии время отложено по горизонтали, а частота звука от низких тонов к высоким — по вертикали. Почти вертикальные линии изображают глissандо, идущие вверх по музыкальным тонам и охватывающие несколько октав. Эти гидрофонные записи были сделаны под водой Ф. Уотлингтоном у станции Палисадес-Сафар на Бермудах 28 апреля 1964 г. Р. Пэйн поясняет: «Песни, записанные нами в 1964 и 1969 г., отличаются друг от друга, как „Битлз“ от Бетховена». Он обнаружил, что «китовая музыка» 1960-х более красива, чем музыка 70-х. С разрешения Американской ассоциации содействия развитию науки (AAAS)

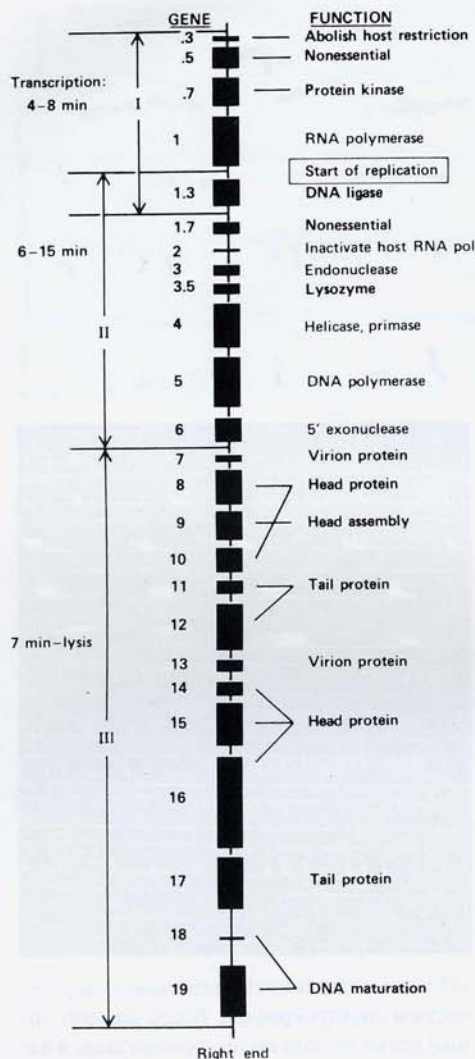

Генная библиотека вируса T7, одна короткая цепочка ДНК, содержащая 12 генов, — это все, что нужно знать данному организму, чтобы проникать в бактериальные клетки и полностью подчинять их себе. Информация, записанная на языке ДНК с помощью последовательностей нуклеотидов, включает инструкции по дублированию самой ДНК вируса и его белков, а также по использованию химических механизмов бактериальной клетки. Зараженная клетка превращается из фабрики по производству новых бактерий в фабрику по производству T7. Из книги А. Корнберга «Репликация ДНК». © W.E. Freeman and Company, 1980

жении 99,99 процента истории китов людей не встречалось ни в глубине, ни на поверхности океана. Все это время киты развивали свою превосходную систему звуковой коммуникации. Финвал, к примеру, издает невероятно громкие звуки на частоте двадцать герц, немного ниже нижней октавы фортепьянной клавиатуры. (Герц — это единица частоты, в случае звуковых колебаний — частота, при которой за одну секунду ваших ушей достигает одна звуковая волна, один гребень и одна впадина.) Столь низкочастотные звуки почти не поглощаются океаном. Американский биолог Роджер Пэйн вычислил, что, используя глубоководный акустический канал, два кита, где бы они ни находились, могут связываться друг с другом на частоте двадцать герц. Пусть один из них обретается у шельфового ледника Росса в Антарктике, а другой — возле Алеутских островов, это не мешает им установить связь. На протяжении большей части их истории у китов была налажена глобальная коммуникационная сеть. Возможно, издаваемые ими звуки — это любовные песни, с надеждой изливаемые в необъятные глубины океана теми, кого разделяют 15 000 километров.

Десятки миллионов лет эти громадные, умные, общительные создания эволюционировали, практически не имея естественных врагов. Затем с изобретением в XIX веке пароходов появился угрожающий источник шумового загрязнения. По мере того как множились торговые и военные флоты, шумовой фон в океане, особенно на частоте около двадцати герц, становился все более заметным. Киты, устанавливающие связь на океанских просторах, должны были столкнуться с нарастающими трудностями. Расстояние, на котором они могли связываться друг с другом, постепенно сокращалось. Двести лет назад типичная дистанция, на которой финвалам удавалось слышать друг друга, составляла 10 000 километров. Сегодня она, вероятно, сократилась до нескольких сотен километров. Знают ли киты друг друга по именам? Могут ли они узнавать один другого по голосу? Мы изолировали китов друг от друга. Существа, которые общались на протяжении десятков миллионов лет, теперь по сути обречены на молчание*.

Но мы совершаем вещи и похуже: по сей день процветает торговля мертвыми телами китов. Есть люди, которые охотятся на китов, забивают их и поставляют на рынок сырье для изготовления помады и смазочных веществ. Многие страны понимают, насколько чудовищно систематическое убийство таких разумных существ, однако промысел ведется по-прежнему, в основном Японией, Норвегией и Советским Союзом**. Мы, люди, как вид

* Существует интересная параллель к этой истории. Предпочтительный диапазон для межзвездной связи с другими техническими цивилизациями находится вблизи частоты 1,42 МГц, на которую приходится спектральная линия водорода, самого распространенного во Вселенной элемента. Мы сравнительно недавно пытаемся услышать на этой частоте сигналы искусственного происхождения. Однако в этот частотный диапазон все более активно вторгаются земные гражданские и военные коммуникации, причем далеко не в силу острой необходимости. Мы заглушаем межзвездный канал. Неконтролируемый рост земных радиотехнологий может привести к тому, что мы окажемся не готовы к связи с разумными существами с далеких планет. Их песни могут остаться без ответа, поскольку нам не хватает воли, чтобы ограничить собственный радишум и слушать. — Авт.

** С 1986 г. промышленный китобойный промысел в мире запрещен Международной китобойной комиссией. В 1994 г. акватория Мирового океана, омывающая

заинтересованы в установлении связи со внеземными цивилизациями. Но разве не следует для начала наладить связь с земными цивилизациями, с людьми — носителями других культур и других языков, с человекообразными обезьянами, с дельфинами, но особенно с разумными хозяевами глубин, с громадными китами?

Чтобы выжить, киту нужно знать множество вещей. Это знание хранится в его генах и в его мозгу. Генетическая информация описывает, как превращать планктон в ворвань или как задерживать дыхание, ныряя на километровую глубину. Информация в мозгу, усвоенная в течение жизни, включает, например, знание того, кто твоя мать и каков смысл песни, которую ты сейчас слышишь. Как и все другие животные на Земле, киты имеют генетическую библиотеку и библиотеку в своем мозгу.

Генетический материал китов, как и генетический материал человека, состоит из нуклеиновых кислот, этих необычных молекул, способных порождать свои копии из окружающих химических строительных блоков и обращать наследственную информацию в действие. Например, китовый энзим, идентичный тому, что есть в каждой клетке вашего тела и называемый гексокиназой, обеспечивает первый из двадцати с лишним управляемых энзимами шагов, которые необходимы для превращения молекулы сахара, полученной из планктона, обычного рациона кита, в небольшую порцию энергии — возможно, как раз ту, что внесет вклад в воспроизведение единственной низкочастотной ноты китовой песни.

Информация, хранящаяся в двойных спиральях ДНК кита, человека, а также любого другого животного или растения на Земле, записана на языке из четырех букв — четырех различных типов нуклеотидов, молекулярных компонентов, составляющих ДНК. Сколько бит информации содержится в наследственном материале различных форм жизни? Сколько ответов типа «да—нет» на различные биологические вопросы записано на языке жизни? Вирусам требуется около 10 000 бит — примерно столько же информации, сколько содержится на этой странице*. Но вирусная информация проста, очень компактна и чрезвычайно эффективна. Ее чтение требует очень пристального внимания. Это инструкции, необходимые для инфицирования другого организма и самовоспроизведения — единственного, на что годны вирусы. Бактерия использует около миллиона бит информации, что соответствует примерно 100 печатным страницам. Жизненные функции бактерий куда многообразнее, чем у вирусов. В отличие от вирусов они не являются законченными паразитами. Бактерии сами зарабатывают себе на жизнь. Свободноплавающая одноклеточная амeba устроена еще во много



Небольшая часть геновой библиотеки человека или кита, если бы она была представлена в виде обычных книг, а не закодирована нуклеиновыми кислотами. Каждый том соответствует сложному набору функций, которые организмы великолепно выполняют, совершенно не напрягая для этого свой мозг. Инструкции в генах — это, по сути, книги в стиле «знаю как». *Фото Э. Кастаньеды*

Антарктиду, была объявлена китовым заповедником. Правда, запрет допускает некоторые исключения. Одним из них — возможностью китобойного промысла в научных целях — активно пользуется Япония. Право на добычу китов имеют народы Крайнего Севера, в частности эскимосы Гренландии, Канады и Аляски, а также российские чукчи. Норвегия и некоторые островные государства Карибского бассейна не связаны мораторием и продолжают китобойный промысел. В России руководство и некоторые специалисты Государственного комитета по рыболовству нередко высказываются за возобновление промысла китов, ссылаясь на то, что популяции некоторых видов китов уже восстановили свою численность и уничтожение им не грозит. — *Пер.*

* Интересно отметить, что наиболее компактные компьютерные вирусы, появившиеся в конце 1980-х гг., тоже имели размер около 10 000 бит. — *Пер.*

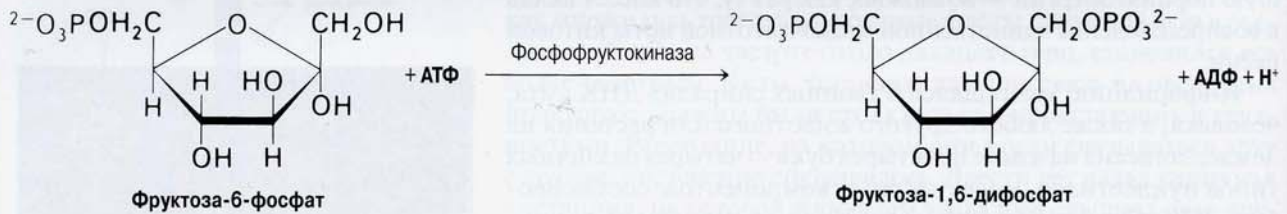
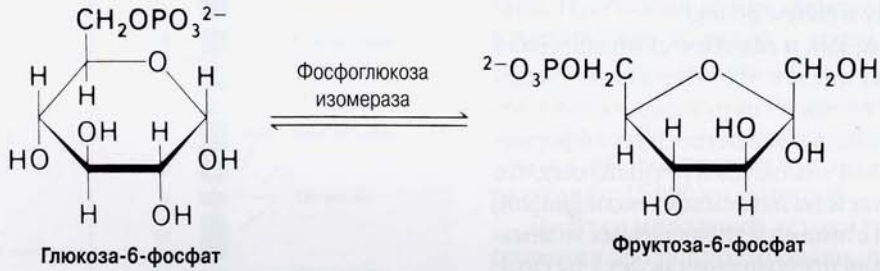

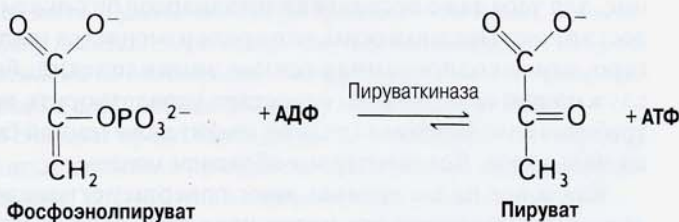
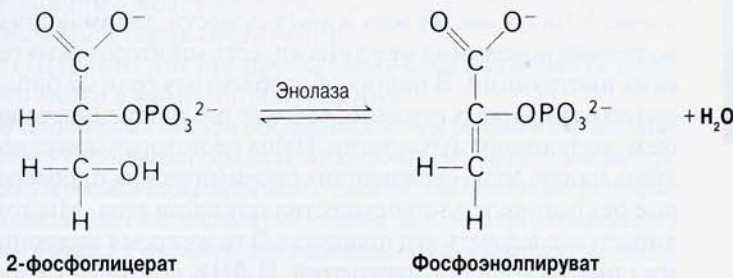
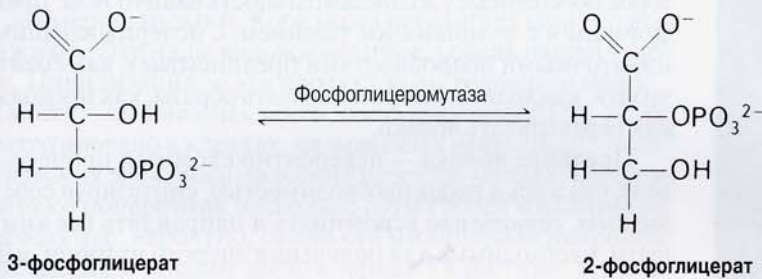
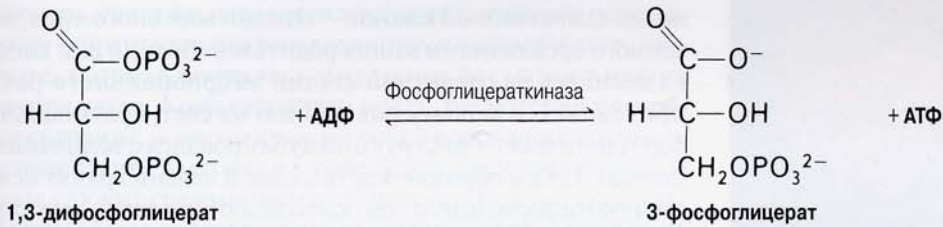
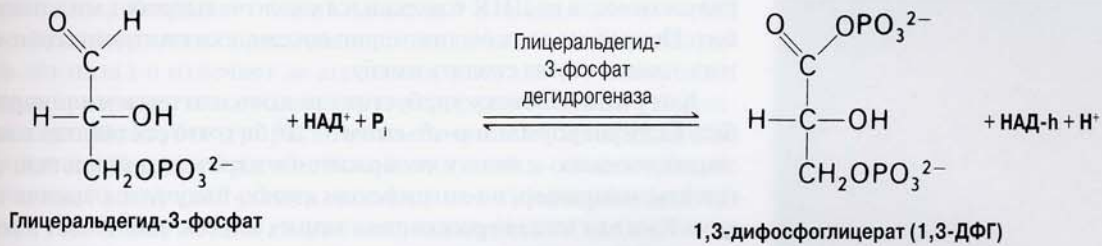

Крошечная доля информации из «генной библиотеки»: первые шаги переваривания глюкозы. В шестиугольниках, изображающих глюкозу, и пятиугольниках, представляющих фруктозу, в каждой вершине находится атом углерода. Шестиуглеродная молекула фруктоза-1,6-дифосфат разделяется на два трехуглеродных фрагмента. Каждый химический шаг организуется и контролируется специальным ферментом, название которого указано над стрелкой. Энергия для протекания этих хитрых химических процессов поставляется молекулами АТФ. (АТФ = аденозинтрифосфорная кислота; АДФ = аденозина дифосфат; НАД = никотинамидадениндинуклеотид; НАД-h = никотинамидадениндинуклеотид в восстановленной форме. — Пер.) Две молекулы АТФ вступают в реакцию и (поскольку имеется два трехуглеродных фрагмента) четыре выходят из нее, что и обеспечивает энергетическую выгоду. Такие организмы, как киты и люди, которые дышат воздухом, затем еще окисляют пируват (внизу справа) кислородом и получают дополнительную энергию. Этот довольно сложный химический насос обеспечивает энергией большую часть жизни на Земле.

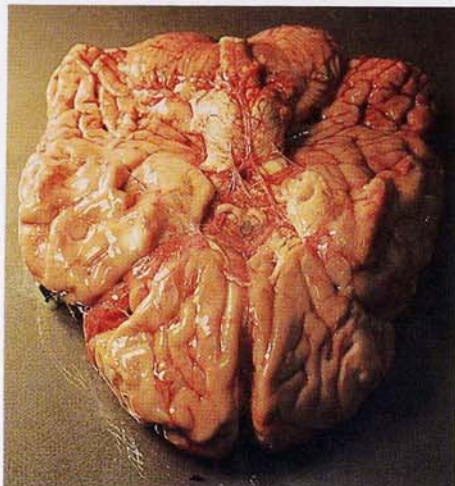
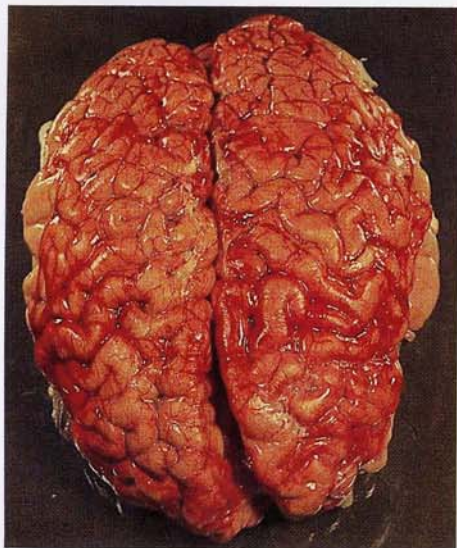

раз сложнее; в ее ДНК содержится около четырехсот миллионов бит. Потребовалось бы примерно восемьдесят пятисотстраничных томов, чтобы создать амёбу.

Киту или человеку требуется где-то около пяти миллиардов бит. Если информацию объемом $5 \cdot 10^9$ бит, что составляет нашу энциклопедию жизни и содержится в ядре каждой клетки, записать, например, на английском языке, получится тысяча томов. Каждая из ста триллионов ваших клеток заключает в себе полную библиотеку инструкций по изготовлению всех частей тела. Любая из ваших клеток — результат последовательного деления единственной клетки — оплодотворенного яйца, выработанного организмами ваших родителей. Всякий раз, когда клетка делилась на очередной стадии эмбрионального развития, приведшего к вашему появлению на свет, оригинальный набор генетических инструкций дублировался с величайшей точностью. Таким образом, клетки вашей печени хранят неиспользуемую информацию о том, как создаются клетки ваших костей, и наоборот. Генная библиотека объединяет в себе все знание, которое обеспечивает жизнедеятельность вашего тела. Древняя информация с величайшим тщанием, с исчерпывающими, даже избыточными подробностями предписывает, как смеяться, как чихать, как ходить, как распознавать образы, как продолжать род, как переваривать яблоко.

Поедание яблока — невероятно сложный процесс. В самом деле, окажись я перед необходимостью, синтезируя собственные ферменты, *сознательно* вспоминать и направлять все химические шаги, необходимые для получения энергии из пищи, я бы, вероятно, остался голодным. Но даже бактерии в процессе питания осуществляют анаэробный гликолиз, что приводит к гниению яблок. У них, у нас и у всех живых существ, занимающих промежуточные положения между нами, есть много похожих генетических инструкций. В наших обособленных генных библиотеках полно одинаковых страниц, что еще раз напоминает нам об общем эволюционном наследии. Наша технология может повторить лишь малую долю сложнейших биохимических процессов, которые без всяких усилий осуществляют наши тела. Мы только начинаем исследовать эти процессы. В то же время эволюция имела миллиарды лет для упражнений. И ДНК помнит об этом.

Но допустим, вам нужно проделать нечто настолько сложное, для чего даже нескольких миллиардов бит оказывается недостаточно. Предположим, что среда изменяется настолько быстро, что закодированная генная энциклопедия, безупречно служившая нам раньше, перестает удовлетворять возросшим требованиям. В таком случае не хватит даже генной библиотеки из 1000 томов. Вот почему мы обладаем мозгом.

Как и все наши органы, мозг совершенствовался на протяжении миллионов лет, наращивая свою сложность и информационное наполнение. Его структура отражает все этапы, через которые он прошел. Мозг эволюционировал изнутри наружу. Глубоко внутри расположен самый древний участок — ствол мозга, отвечающий за основные биологические функции, в том числе за жизненные ритмы — сердечные сокращения и дыхание. Согласно дерзкой догадке Пола Маклина, высшие функции мозга развивались в ходе трех последовательных этапов.

Ствол мозга покрывает так называемый R-комплекс, который выработался у наших пресмыкающихся предков сотни миллионов лет назад и отвечает за агрессию, ритуальное поведение, территориальность и социальную иерархию. В нашей черепной коробке глубоко упрятано что-то вроде мозга крокодила. R-комплекс окружен лимбической системой — мозгом млекопитающего, который сформировался десятки миллионов лет назад у наших пращуров, млекопитающих, но еще не приматов. Он является основным источником наших настроений и эмоций, нашего беспокойства и заботы о потомстве.

И наконец, снаружи находится живущая в сложном перемирии с более примитивными нижележащими слоями кора головного мозга, которая появилась миллионы лет назад у наших предков-приматов. Кора головного мозга, где материя превращается в сознание, — это отправная точка всех наших космических путешествий. Заклячая в себе более двух третей массы мозга, она служит средоточием интуиции и критического анализа. Именно здесь созревают наши мысли и идеи, эта область отвечает за чтение и письмо, выполнение математических операций и сочинение музыки. Кора мозга регулирует нашу сознательную жизнь. Это наше видовое отличие, корень нашей человечности. Цивилизация — это продукт коры головного мозга.

Язык мозга — это не язык генов, составляющих ДНК. Наше знание закодировано в клетках, называемых нейронами, — микроскопических электрохимических переключателях, которые обычно имеют поперечник несколько сотых долей миллиметра. У каждого из нас, вероятно, около ста миллиардов нейронов, что сопоставимо с числом звезд в нашей Галактике. Многие нейроны тысячами соединений связаны со своими соседями. В коре головного мозга человека насчитывается порядка ста триллионов (10^{14}) таких соединений.

Чарлз Шеррингтон так представлял себе активность коры головного мозга в момент пробуждения:

[Кора] становится теперь искрящимся полем ритмически вспыхивающих точек с цепочками снующих туда-сюда искр. Мозг просыпается, и с его пробуждением возвращается сознание. Он похож на Млечный Путь, начинающий свой космический танец. Вскоре [кора] становится волшебным ткацким станком, где миллионы поблескивающих челноков текут переливающийся узор, всегда полный смысла, но никогда не статичный, изменчивую гармонию деталей. Теперь, когда просыпается тело, детали этого гармоничного узора протягиваются вниз, в неосвещенную глубину [нижних слоев мозга]. Цепочки вспыхивающих текучих искр направляются по соединениям, ведущим вниз. Это означает, что тело проснулось и поднимается навстречу наступившему дню.

Даже во сне мозг продолжает пульсировать, трепетать и вспыхивать, занятый сложным процессом человеческой жизнедеятельности — снами, воспоминаниями, умозаключениями. Наши мысли, видения, фантазии существуют в физической реальности. Мысль состоит из сотен электрохимических импульсов. Если мы спустимся на уровень нейронов, то обнаружим сложные, замысловатые, запутанные узоры. Один может оказаться проблеском воспоминания о том, как пахла сирень у проселка в детстве. Другой — частью тревожного всполоха: «Где я оставил ключи?»

Горные системы сознания изборождены множеством долин, извилин, которые при ограниченном размере черепа значительно

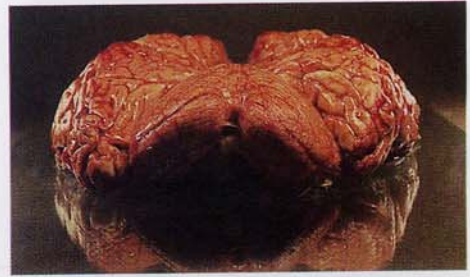

Библиотека мозга: человеческий мозг в трех проекциях. Вероятно, он содержит около триллиона бит информации, для хранения которой служит вещество массой около 1400 г. На верхнем снимке (с. 294) показано два полушария коры головного мозга, соединенные широкой перемычкой из нервных волокон. Извилины коры служат для увеличения площади поверхности мозга при сохранении объема. На снимке ниже вид основания мозга человека. Кора мозга настолько важна, что видна даже с этой стороны — просматриваются части лобной и височной долей. В основном видимые здесь части мозга управляют сердцебиением, температурой тела, осязанием, болевыми ощущениями. На этой странице дан вид под углом, но даже в такой ориентации R-комплекс, окружающий ствол мозга, и лимбическая система большей частью скрыты внутри мозга. *Фото П. Дуонга. С разрешения А. Шайбея, Институт исследования мозга, Калифорнийский университет, Лос-Анджелес*

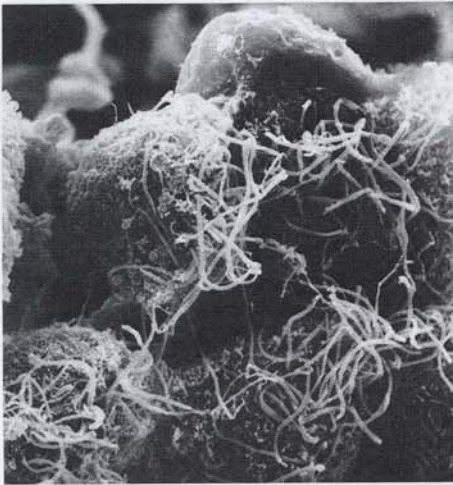

Скопление нейронов в стволе человеческого мозга. Увеличение 15 000× на этом изображении достигнуто с использованием сканирующего электронного микроскопа. В подобных соединениях нейронов хранится библиотека мозга. Фото П. Дунга. С разрешения А. Шайбея, Институт исследований мозга, Калифорнийский университет, Лос-Анджелес

увеличивают площадь поверхности коры головного мозга, определяющей возможности хранения информации. Нейрохимические процессы в мозгу чрезвычайно интенсивны, а схема этой машины удивительнее любой из построенных человеком. Однако нет никаких указаний, что для ее работы нужно что-то помимо 10^{14} нервных соединений, которые образуют элегантную архитектуру сознания. Мир мысли очень грубо можно разделить на два полушария. Правое полушарие коры головного мозга в основном отвечает за распознавание образов, интуицию, чувства, творческие озарения. Левое полушарие руководит рациональным, аналитическим и критическим мышлением. Эта двойственная сила, неотделимые противоположности определяют все человеческое мышление. Вместе они обеспечивают средства как для порождения идей, так и для проверки их правильности. Непрерывный диалог между двумя полушариями ведется через огромное число соединительных нервов, мозолистое тело (*corpus callosum*), мост между творчеством и анализом, которые одинаково необходимы для понимания мира.

Информационное содержание человеческого мозга, выраженное в битах, примерно сопоставимо с общим числом соединений между нейронами — около ста триллионов (10^{14}) бит. Если записать всю эту информацию на естественном языке, она займет двадцать миллионов томов — примерно столько содержится в крупнейших библиотеках мира. В голове каждого из нас находится эквивалент двадцати миллионов книг. Мозг — это очень емкое хранилище, занимающее очень небольшое пространство. Большая часть книг, хранимых мозгом, сосредоточена в его коре. Внизу, в основании, размещаются функции, от которых в основном зависела жизнь наших далеких предков: агрессия, продолжение рода, страх, половая идентификация, готовность слепо следовать за вожаком. Некоторые из высших мозговых функций: чтение, письмо, речь — похоже, локализованы в определенных зонах коры. Память, напротив, разбросана по множеству различных участков. Существует такое явление, как телепатия, мы получили бы замечательную возможность читать записанное в коре головного мозга других людей. Однако сколько-нибудь убедительных доказательств существования телепатии нет, и передача этой информации остается делом артистов и писателей.

Возможности мозга выходят далеко за рамки простого вспоминания. Он сравнивает, обобщает, анализирует, порождает абстракции. Мы должны осмыслять намного больше того, что знают наши гены. Вот почему объем мозговой библиотеки в десятки тысяч раз больше объема геномной. Наша тяга к познанию, наглядно проявляющаяся в поведении каждого ребенка, — это инструмент выживания. Эмоции и образцы ритуального поведения глубоко укоренены в нас. Они — часть человеческой природы. Однако они не являются *сугубо* человеческими свойствами. Чувства присущи и многим другим животным. Что действительно выделяет наш вид, так это мысль. Кора головного мозга дает нам свободу. Мы больше не обречены следовать генетически наследуемым схемам поведения ящериц и павианов. Каждый из нас сам ответствен за то, чем он заполнил свой мозг, о чем, повзрослев, будет беспокоиться и что будет знать. Не находясь больше во власти мозга рептилии, мы можем изменять сами себя.

Большинство крупнейших городов мира росли без всякого плана, мало-помалу, в ответ на текущие потребности; очень редко развитие города планировалось с учетом дальней перспективы. Эволюция города похожа на эволюцию мозга: он развивается из маленького центра, медленно растет и изменяется, поддерживая функционирование многих старых частей. У эволюции нет способа избавиться от древних внутренних частей мозга ввиду их несовершенства и заменить чем-нибудь более современным. Мозг должен функционировать в процессе обновления. Именно поэтому ствол мозга окружен R-комплексом, затем лимбической системой и, наконец, корой головного мозга. На старые части возложено слишком много фундаментально важных функций, чтобы их удалось целиком заменить. В результате они со скрипом продолжают работать, устаревшие и порой контрпродуктивные, но это неизбежное следствие нашей эволюции.

В Нью-Йорке расположение многих крупных улиц восходит к XVII столетию, фондовая биржа появилась в XVIII веке, водопровод — в XIX, а система электроснабжения — в XX веке. Планировка города могла бы быть намного более эффективной, если бы все гражданские системы конструировались параллельно и периодически заменялись (вот почему катастрофические пожары — например, Великий лондонский* или пожар в Чикаго** — иногда способствовали улучшению планировки города). Но постепенное прибавление новых функций позволяет городу более или менее непрерывно функционировать на протяжении столетий. В XVII веке из Бруклина на Манхэттен через Ист-Ривер добирались паромом. В XIX столетии развитие техники позволило соорудить навесной мост через реку. Он был построен в точности на месте паромной переправы, потому что эта земля принадлежала городу, а также потому, что сюда сходилась большинство крупных подъездных путей, подведенных ранее к парому. Позднее, когда появилась возможность проложить по дну реки туннель, он был построен на том же месте по тем же причинам, а также потому, что в ходе строительства моста здесь уже появились заброшенные до поры подводные камеры, так называемые кессоны. Это использование и перестройка ранее существовавших систем для новых целей очень сильно напоминает схему биологической эволюции.

Когда наши гены не смогли вместить всю информацию, необходимую для выживания, мы постепенно обрели мозг. Но потом — предположительно около десяти тысяч лет назад — пришло время, когда нам понадобилось знать больше, чем мог без труда вобрать наш разум. Поэтому мы научились запасать огромное количество информации вне нашего тела. Насколько нам известно, мы — единственный вид на планете, который изобрел общественные хранилища информации, аккумулируемой вне генов или мозга. Такие хранилища получили название библиотек.

Книги делаются из деревьев. Они представляют собой собрание плоских гибких частей (по-прежнему называемых листьями), на которых темной краской оттиснуты закорючки. Один взгляд на них — и вы слышите голос другого человека, возможно умер-



Созвездие Верблюда. Из «Книги созвездий неподвижных звезд» Абд-ар-Рахмана ас-Суфи ибн Умара (903–986); из персидского издания 1632 г. Фото Б. Рэя. С разрешения Коллекции Спенсера, Нью-Йоркская публичная библиотека

* В 1666 г. пожар уничтожил половину Лондона, в том числе старое здание собора Святого Павла. — *Ред.*

** Чикаго после пожара 1871 г. был отстроен заново, в том числе небоскребами с металлическим каркасом. — *Ред.*

diagonalis quadranguli cui? latera sūt diuersitates aspectus in longitudine & latitudine. Diuersitas aspectus lune ad solē est excessus diuersitatis aspectus? Lune sup diuersitate aspectus solis Si uera cōiunctio luminariū fuerit inter gradum eclipticę ascēdētē & nonagesimū eius ab ascendente: uisibilis corū cōiunctio p̄cessit uerā. Si autē inter eundē nonagesimū & gradū occidentē fuerit: uisibilis uerā sequet. Sed si in eodē gradu nonagesimo acciderit tūc simul uisibilis cōiunctio cū uera fiet nullaq; diuersitas aspectus in longitudine cōtinget. Nonagesimū namq; gradus eclipticę ab ascendēte semp ē in circulo p̄ zenitib; & polos zodiaci p̄cedēte. Latitudo lune uisā ē arcus circuli magni

THEORICA ECLIPSIS LVNARIS.

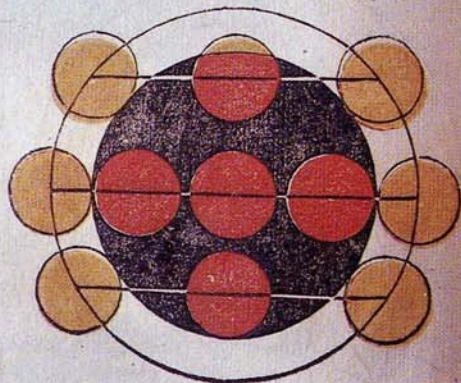

p̄ polos zodiaci & locū lune uerū aut uisū transeūtis inter eclipticā & circulū sibi equidistantē incedentē p̄ locū uisum intercep̄tus. Digni ecliptici dicunt̄ duodecimę diametri corpis solaris aut lunaris eclipticę. Minuta casus i eclipsi lunari sūt minuta zodiaci que luna pambulat solē supando a principio eclipticę usq; ad mediū eius: si particularis fuerit: aut uniuersalis si ne mora. uel a principio usq; ad initiū totalis obscurationis si uniuersalis cū mora fuerit. Minuta morę dimidię sūt minuta zodiaci que luna solē supando a principio totalis obscuratiōis usq; ad mediū eius pambulat. Minuta casus in eclipsi solari sūt minuta que luna a principio eclipsis usq; ad mediū supatiōis

THEORICA ECLIPSIS SOLARIS.

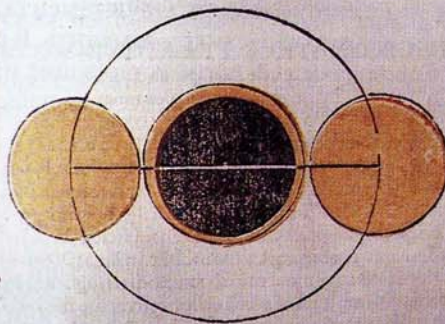

Четыре ранних поступления в книжную библиотеку человечества. *Вверху*: две страницы из «Сфер Вселенной» (De Sphaera Mundi) Иоанна де Сакробоско. Опубликовано Э. Ратдулом в Венеции, 1485 г. Обсуждаются причины лунных и солнечных затмений. *Вверху* (с. 299): полет пророка Мухаммеда на Бураре. Из турецкой рукописи XVI в. «Житие пророка» Мустафы ибн Юсуфа. *Внизу*: рисунок на ткани, иллюстрирующий джайнистскую космологию и космографию. Опубликовано в Гуджарате, Индия, XVI в. *Внизу* (с. 299): созвездие Водолея из «Звездного трактата» (De Sideribus Tractatus), изданного в Италии ок. 1450 г. и основанного на «Астрономии» Гая Юлия Пигина (64 г. до н. э. — 17 г. н. э.). Фото Б. Рэя. С разрешения Коллекции Спенсера, Нью-Йоркская публичная библиотека

шего тысячи лет назад. Через тысячелетия речь автора, отчетливая и безмолвная, возникает в нашей голове, обращенная лично к нам. Письмо — это, пожалуй, самое великое изобретение человечества, связавшее людей, которые жили в разные эпохи и никогда не знали друг друга. Книги разбивают кандалы времени, доказывая, что люди способны на волшебство.

Самые древние авторы писали на глиняных табличках. Клинопись, предтеча латинского алфавита, была изобретена на Ближнем Востоке около 5000 лет назад. Она предназначалась для ведения записей о покупках зерна, продаже земли, победах властителей, заповедях жрецов, положении звезд, молениях богу. Тысячи лет записи выдавливались на сырой глине и высекались на камне, процарапывались на воске, коре или коже, рисовались на бамбуке, папирусе или шелке, но всегда зародилась одна копия, предназначенная, за исключением надписей на монументах, для очень узкого круга читателей. Затем, между II и VI веками, в Китае были изобретены бумага, чернила и печать с резных деревянных блоков, что позволяло изготавливать и распространять многочисленные копии. Потребовалась тысяча лет, чтобы эта идея достигла далекой и отсталой Европы. Затем неожиданно книги стали печататься по всему миру. Перед самым изобретением наборных шрифтов, около 1450 года, во всей Европе насчитывалось всего несколько десятков тысяч фолиантов, все они были рукописными. Примерно столько же имелось в Китае в 100 году до нашей эры, а в Александрийской библиотеке было в десять раз больше. Спустя пятьдесят лет, около 1500 года, существовало уже десять миллионов печатных книг. Обучение стало доступно каждому, кто умел читать. Волшебство распространилось повсеместно.

Относительно недавно книги стали печататься в виде недорогих массовых изданий в мягкой обложке. Заплатив цену скромного ужина, вы можете поразмышлять над упадком и гибелью Римской империи, происхождением видов, интерпретацией сновидений, природой вещей. Книги подобны семенам. Они могут покоиться веками, а затем пустить ростки на самой, казалось бы, малообещающей почве.

Крупнейшие библиотеки мира содержат миллионы томов, что соответствует 10^{14} битам информации, заключенной в словах, и примерно 10^{15} битам — в иллюстрациях. Это в десять тысяч раз больше той информации, что содержится в наших генах, и примерно в десять раз больше объема информации, хранимой в нашем мозгу. Если я буду читать по одной книге в неделю, то за всю жизнь смогу осилить лишь несколько тысяч томов — десятую долю процента содержимого величайших библиотек нашего времени. Фокус в том, чтобы знать, с какими книгами стоит познакомиться. Книжная информация не запрограммирована от рождения, но постоянно изменяется, отслеживая события и адаптируясь к происходящему в мире. Прошло двадцать три столетия с момента основания Александрийской библиотеки. Представьте себе, какими чудовищными были бы эти столетия без книг и записей. Век вмещает в себя четыре поколения, за двадцать три столетия сменилось почти сто поколений людей. Если информация могла бы передаваться только словами, из уст в уста, как мало мы знали бы сейчас о своем прошлом, как замед-



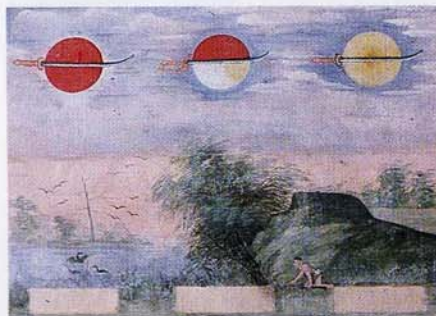

Две страницы из тайского манускрипта XIX в., посвященного астрологии и астрономии. Фото Б. Рэя. С разрешения Коллекции Спенсера, Нью-Йоркская публичная библиотека

лился бы наш прогресс! Все определялось бы тем, какие из древних открытий стали нам случайно известны из рассказа и насколько точным был этот рассказ. Информация о прошлом могла воспроизводиться, но при последовательных пересказах она становилась бы все более беспорядочной, пока в конце концов не утратилась бы. Книги позволяют нам путешествовать во времени, сохраняя мудрость предков. Библиотека связывает нас с догадками и знанием, которые когда-то в муках отвоевали у Природы величайшие умы человечества, с лучшими учителями за всю историю нашей планеты, которые готовы без усталости наставлять нас и побуждают внести свой вклад в коллективное знание человеческого вида. Публичные библиотеки зависят от добровольных пожертвований. Я думаю, что здоровье нашей цивилизации, глубину знания основ собственной культуры и степень заботы о будущем легко можно оценить по тому, как мы поддерживаем наши библиотеки.

Если бы эволюция Земли была запущена вновь в точно таких же физических условиях, крайне маловероятно, чтобы в результате появилось что-то пусть даже отдаленно напоминающее человеческий род. Эволюционный процесс носит ярко выраженный случайный характер. Космические лучи воздействуют на разные гены, вызывая разнообразные мутации, которые могут поначалу иметь очень скромные последствия, но позднее вылиться в глубокие изменения. Как и в истории, в биологии случайные происшествия способны играть важную роль. Чем дальше в прошлом происходили критические события, тем существеннее влияние, которое они могли оказать на настоящее.

Рассмотрим, например, наши руки. У нас пять пальцев, включая большой, который противостоит остальным. Они хорошо служат нам. Но я думаю, что ничуть не хуже служили бы и шесть пальцев, включая один большой, и четыре, с одним большим, и пять, среди которых два были бы противопоставлены остальным. В конфигурации наших пальцев, которую мы привыкли считать естественной и единственно возможной, нет ничего, что делало бы ее наилучшей. У нас пять пальцев потому, что мы произошли от рыбы девонского периода, в плавниках которой имелось пять фаланг или костей. Веди мы свое происхождение от рыбы с четырьмя или шестью фалангами, у нас было бы по четыре или по шесть пальцев на каждой руке и мы считали бы это вполне естественным. Мы используем в арифметике десятичную систему счисления, потому что у нас на руках десять пальцев*. Если бы обстоятельства сложились иначе, мы могли бы использовать восьмеричную или двенадцатиричную арифметику, относя десятичный счет к области новой математики. То же самое, я полагаю, относится и к более существенным аспектам нашего бытия: к нашему наследственному веществу, нашей биохимии, нашей форме, телосложению, системам органов, симпатиям и антипатиям, страстям и страданиям, ласке и агрессии, даже к нашим аналитическим способностям, — все они, по крайней мере отчасти, являются результатом внешне незначительных случайных событий, происшедших на протяжении на-

* Арифметика, основанная на числах 5 и 10, настолько естественна, что в древнегреческом языке слово «считать» буквально означало «делать пять». — Авт.

шей невообразимо длительной эволюционной истории. Как знать, утони в болотах каменноугольного периода на одну стрекозу меньше, возможно, сегодняшние разумные организмы на нашей планете были бы пернатыми и обучали бы свою молодежь на птичьих базарах. Узор эволюционной причинности — это поразительно сложная паутина; мы не постигли ее до конца, и это смиряет нашу гордыню.

Всего шестьдесят пять миллионов лет назад наши предки были самыми невзрачными среди млекопитающих — созданиями, чей размер и интеллект были на уровне крота или землеройки. В то время лишь очень смелый биолог рискнул бы предположить, что такие животные в конце концов породят линию, которая доминирует на Земле в наши дни. Планета тогда кишела наводящими ужас, кошмарными ящерами — динозаврами, чрезвычайно успешно занявшими практически все экологические ниши. Рептилии плавали в воде, летали по воздуху и шествовали по земной тверди, содрогавшейся от громоподобной поступи существ высотой с шестиэтажный дом. Некоторые из них имели довольно крупный мозг, передвигались на задних конечностях, а двумя маленькими передними, очень напоминавшими руки, ловили мелких, проворных млекопитающих, возможно наших с вами предков, которых употребляли в пищу. Случись таким динозаврам выжить, не исключено, что доминирующий разумный вид на нашей планете достигал бы четырех метров в высоту, имел зеленую кожу и остроконечные зубы, а человекообразные формы появлялись бы лишь в мрачных произведениях научной фантастики ящеров. Но динозавры не выжили. В одной из катастроф все они были уничтожены, а вместе с ними — значительная часть, если не большинство, других земных видов*. Но не землеройки. Не млекопитающие. Эти уцелели.

Никто не знает, почему исчезли динозавры. Согласно одному из предположений, причиной послужила космическая катастрофа — взрыв близкой звезды, подобной сверхновой, породившей Крабовидную туманность. Если бы около шестидесяти пяти миллионов лет назад сверхновая вспыхнула в десяти или двадцати световых годах от Солнечной системы, она выбросила бы в окружающее пространство мощный поток космических лучей, часть из которых, попав в воздушную оболочку Земли, выжгла бы атмосферный азот. Появившиеся оксиды азота разрушили бы защитный озоновый слой, увеличив поток солнечной ультрафиолетовой радиации на поверхности, что привело бы к гибели и мутациям большинства организмов, недостаточно защищенных от действия интенсивного ультрафиолетового света. Некоторые из этих организмов могли составлять основу питания динозавров.

Что бы ни случилось на самом деле, катастрофа, стершая динозавров с лица земли, значительно облегчила жизнь млекопитающим. Нашим предкам больше не приходилось жить под гнетом прожорливых рептилий. Это была пора расцвета, когда мы достигли невиданного разнообразия. Около двадцати миллионов лет назад наши предки по прямой линии, вероятно, еще жили на деревьях. Позднее, когда во время большого ледникового периода леса

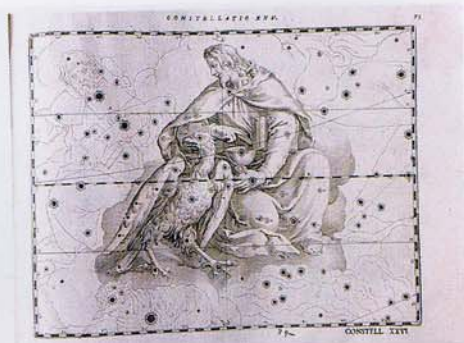

Созвездие Рака из «Христианского звездного неба» («Coelum Stillatum Christianum Concauum») Юлиуса Шиллера (страницы 72–73). Эта книга, опубликованная в 1627 г. в монастыре города Аугуста Винделикорум (ныне Аугсбург), была неудачной попыткой изгнать с неба языческую мифологию. В данном случае автор заменил Рака евангелистом Иоанном. Фото Б. Рэя

* Недавние исследования позволяют предположить, что в тот период погибло 96 процентов всех видов, населявших океаны. При таком высоком темпе вымирания современные организмы могли развиваться из малочисленных и нехарактерных видов, живших в конце мезозойской эры. — *Авт.*

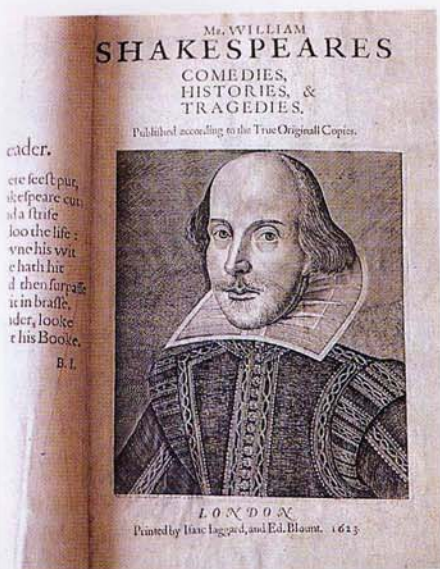

Титульная страница первого тома «Сочинений» Шекспира, опубликованного в Лондоне в 1623 г. Фото Б. Рэя. С разрешения Коллекции Спенсера, Нью-Йоркская публичная библиотека



Индонезийский астрологический календарь Палинтангтан, отпечатанный на льняном полотне на острове Бали в XIX в. Фото Б. Рэя. С разрешения Коллекции Спенсера, Нью-Йоркская публичная библиотека, Фонд Астора, Леноха и Тилдена

уступили место саваннам, они спустились на землю. Великолепная приспособленность к жизни на деревьях немногого стоит, когда лесов становится очень мало. Большинство живших на деревьях приматов, должно быть, исчезло вместе с лесами. Лишь немногие освоились с опасным существованием на земле и выжили. Потомки одной из таких линий, эволюционируя, стали людьми. Причины климатических изменений никому не известны. Возможно, их вызвали небольшие вариации земной орбиты либо светимости Солнца или же интенсивные вулканические извержения, выбрасывавшие в стратосферу тончайшую пыль, которая, отражая в космос часть солнечного света, охлаждала Землю. Виной всему могли быть также изменения глобальной циркуляции воды в океанах. Или прохождение Солнца через галактическое пылевое облако*. Однако в чем бы ни заключалась причина, мы вновь убеждаемся, насколько тесно наше существование связано со случайными астрономическими и геологическими событиями.

После того как мы спустились с деревьев, у нас постепенно выработалось прямохождение. Наши руки стали свободны, мы обладали великолепным бинокулярным зрением, то есть располагали всем, что требовалось для создания орудий. Наличие крупного мозга давало нам важное преимущество, позволяя обмениваться сложными мыслями. При прочих равных лучше быть сообразительным, чем тупым. Умные существа лучше справляются с трудностями, дольше живут и оставляют после себя больше потомства; до изобретения ядерного оружия разум служил мощным подспорьем для выживания. В нашей истории были орды маленьких пушистых млекопитающих, которые сначала скрывались от динозавров, потом заселили вершины деревьев, позднее спустились вниз, приручили огонь, изобрели письменность и наконец стали строить обсерватории и запускать космические корабли. Если бы дела пошли немного иначе, то, вероятно, появились бы несколько иные существа, чей разум и умение обращаться с вещами привели бы к сопоставимым достижениям. Возможно, это были бы разумные двуногие динозавры, или еноты, или выдры, или кальмары. Было бы здорово узнать, насколько сильно может отличаться от нас другой разум, поэтому мы изучаем китов и приматов. Чтобы узнать хотя бы немного о том, какими могут быть иные цивилизации, мы можем заняться историей и культурной антропологией. Но все равно мы все: киты, приматы, люди — состоим в слишком близком родстве. И пока изыскания ограничены лишь одной или двумя эволюционными линиями на единственной планете, мы будем оставаться в неведении о возможном разнообразии и великолепии иных видов разума и других цивилизаций.

Я полагаю, что на другой планете с иной последовательностью случайных процессов, варьирующих наследственную информацию, с иной средой обитания, отбирающей удачные комбинации генов, шансы обнаружить существ, близких нам по своему строению, стремятся к нулю. Чего не скажешь о вероятности найти иную форму разума. Вполне возможно, что развитие мозга у этих

* Это маловероятная версия. Плотность космических пылевых облаков довольно низка. Кроме того, мелкая космическая пыль не сможет проникнуть во внутренние области Солнечной системы из-за давления излучения Солнца, а крупная не вызовет сколько-нибудь заметного экранирования солнечного света. — Пер.

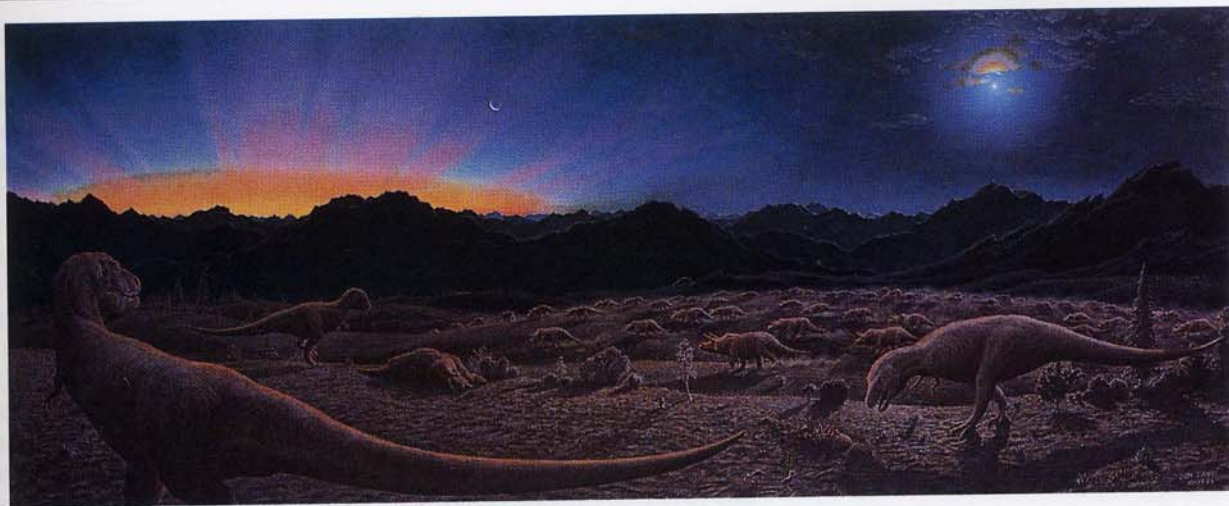

существ тоже шло изнутри наружу. У них могут быть аналогичные нашим нейронам коммутационные элементы. Но не исключено, что эти элементы окажутся совершенно иными, например, не органическими устройствами, действующими при комнатной температуре, а сверхпроводниками, работающими при очень низких температурах, и в том случае их скорость мысли будет в 10^7 раз больше нашей. А может быть, где-то эквиваленты нейронов не вступают в прямой физический контакт друг с другом, а общаются при помощи радиосвязи, так что одно разумное существо окажется представлено множеством организмов, и возможно, даже принадлежащих многим мирам, и каждый из этих организмов будет обладать частью общего интеллекта, внося посредством радиосигналов свой вклад в разум, намного более мощный, чем его собственный*. Может статься, есть планеты, где разумные существа имеют, как и мы, около 10^{14} нервных соединений. Но, возможно, где-то число этих соединений достигает 10^{24} или 10^{34} . Любопытно, каким знанием обладают подобные существа? Как обитатели одной Вселенной, мы с ними должны владеть некоторой существенной общей информацией. Если нам удастся установить с ними контакт, то многие их знания будут представлять для нас огромный интерес. Но верно и обратное. Я думаю, что внеземная цивилизация — даже существа, ушедшие в своем развитии намного дальше нас, — заинтересуется нами, нашими знаниями, нашим образом мысли, устройством нашего мозга и, конечно, нашей эволюцией и перспективами.

Если на планетах у ближайших к нам звезд есть разумные существа, в состоянии ли они узнать про нас? В силах ли они обнаружить хотя бы намек на долгий эволюционный процесс — от генов к мозгу и библиотекам, — протекающий на малозаметной планете Земля? Если инопланетяне не покидают родных пределов, то существует по меньшей мере два способа, которыми они способны нас обнаружить. Один из них — это прослушивание с помощью больших радиотелескопов. Миллиарды лет они слышали бы лишь слабое потрескивание, вызванное молниями, да свист захваченных земным магнитным полем электронов и про-

Гибель динозавров. Согласно одной астрономической гипотезе, это произошло из-за близкой вспышки сверхновой, которая видна на картине Д. Дэвиса справа вверху. По другой гипотезе, в Землю врезался крупный астероид; мелкая пыль, выброшенная в стратосферу при ударе, сократила количество солнечного света, доступного растениям, которыми питались динозавры, и понизила температуру Земли. За сотни миллионов лет оба эти события должны были хоть однажды случиться. Вымирание умных двуногих рептилий расчистило место для эволюции млекопитающих и человека.

* В каком-то смысле подобная радиоинтеграция отдельных индивидуумов уже началась на планете Земля. — *Авт.*

тонов. Но потом, менее столетия назад, обнаружилось бы, что радиоволны, идущие с Земли, становятся сильнее, громче, все меньше похожи на шум, все больше напоминают сигналы. И стало бы ясно, что обитатели Земли наконец догадались о возможностях радиосвязи. Сегодня международные радиостанции, телевизионные передающие центры, радарные установки испускают огромное количество сигналов. На некоторых радиочастотах Земля стала ярчайшим объектом, самым интенсивным радиоисточником в Солнечной системе — ярче Юпитера, ярче Солнца. Внеземная цивилизация, следящая за радиоизлучением Земли и получающая подобные сигналы, пришла бы к безошибочному выводу, что здесь недавно произошло что-то весьма интересное.

По мере вращения Земли излучение наиболее мощных наших радиопередатчиков медленно перемещается от одних областей неба к другим. Радиоастроном на планете у другой звезды без труда вычислит продолжительность наших сигналов. Некоторые из наших наиболее мощных источников являются передатчиками радаров; немногие из них используются в радарной астрономии для радиозондирования поверхностей ближайших планет. В проекции на небо размер радарного луча значительно больше любой планеты, и сигнал по большей части уходит из Солнечной системы в глубины межзвездного пространства, где может быть обнаружен любым достаточно чувствительным детектором. Большая часть радарных сигналов имеет военное назначение; небо сканируется в постоянном страхе перед массивным запуском ракет с ядерными боеголовками, который начнет отсчет пятнадцатиминутной готовности к уничтожению человеческой цивилизации. Информационное содержание этих импульсов несущественно: это последовательность простых числовых кодов, представленных в виде сигналов.

Однако наиболее заметным источником радиопередач с Земли являются наши телевизионные станции. Вследствие вращения Земли одни станции появляются из-за горизонта, в то время как другие скрываются за ним. Получается беспорядочная смесь программ. Но даже она может быть рассортирована и восстановлена высокоразвитой цивилизацией у одной из соседних звезд. Наиболее часто повторяющимися сообщениями будут позывные станций и призывы покупать моющие средства, дезодоранты, таблетки от головной боли, автомобили и нефтепродукты. Самыми заметными окажутся передачи, транслируемые одновременно многими станциями в разных часовых поясах, например выступления в разгар международных кризисов президента Соединенных Штатов или главы Советского Союза. Бессмыслица коммерческого телевидения вкупе с внешними признаками международной напряженности и междоусобицы внутри человеческой семьи — вот основные послания о жизни на Земле, которые мы предпочитаем транслировать в Космос. Что должны подумать о нас они?

Невозможно отозвать эти телепередачи. Невозможно послать более быстрое сообщение, которое обгонит их и внесет поправки в прежние трансляции. Ничто не перемещается быстрее света. Крупномасштабные телевизионные трансляции начались на Земле в конце 1940-х годов. С этого момента вокруг Земли рас-

ширятся сферический волновой фронт, который несет «Худи Дуди»*, посвященную Чекерсу** речь Ричарда Никсона, тогда вице-президента США, и допросы, учиненные сенатором Джозефом Маккарти***. Поскольку эти передачи транслировались несколько десятилетий назад, они пока ушли лишь на десятки световых лет от Земли. Если ближайшая цивилизация находится дальше, то пока мы можем не беспокоиться. В любом случае есть надежда, что инопланетяне не сумеют понять наши передачи.

Сейчас к звездам направляются два космических аппарата «Вояджер». На борту каждого из них находится позолоченная медная пластинка с фонограммой и звукосниматель в алюминиевом кожухе, на котором помещена инструкция по использованию. Мы сообщаем другим существам, которые могут бороздить моря межзвездного пространства, сведения о наших генах, нашем мозге, наших библиотеках. Но мы не хотели передавать преимущественно научную информацию. Любая цивилизация, способная перехватить «Вояджер» в глубинах межзвездного пространства, когда его передатчики уже давно умолкнут, будет обладать знаниями, заведомо превосходящими наши. Вместо этого мы желали поведать другим существам о том, что считаем нашими особенными, уникальными свойствами. Интересы коры головного мозга и лимбической системы представлены в большей мере, чем интересы R-комплекса. Хотя получатели не могут знать ни одного из языков Земли, мы включили в послание приветствия на шестидесяти человеческих языках, а также на языке горбатых китов. Мы отправили сделанные в разных уголках мира фотографии людей, заботящихся друг о друге, занимающихся учебой, искусством, изготовлением инструментов, решением сложных проблем. На пластинке записано полтора часа лучшей музыки самых разных культур. Здесь есть произведения, выражающие наше чувство космического одиночества, желание покончить с изоляцией и стремление установить контакт с другими существами Космоса. Мы записали также звуки, которые можно было слышать на нашей планете начиная со времени, предшествовавшего появлению жизни, и вплоть до появления самых последних технологий, вызванных эволюцией человеческого рода. Это чем-то похоже на звуки, издаваемые усатым китом, — песнь любви, разносящаяся по бескрайним глубинам. Многие, может быть большинство, из наших сообщений будет невозможно расшифровать. Но мы отправили их, потому что очень важно сделать попытку.

С той же целью мы включили в состав послания «Вояджера» мысли и чувства отдельного человека — часовую запись электрической активности мозга, сердца, глаз и мускулов женщины,

* «Худи Дуди» (Howdy Doody) — одна из первых детских передач на американском телевидении. — *Пер.*

** Чекерс (checkers — пятнистый) — кокер-спаниель, спасший политическую карьеру Р. Никсона в 1952 г. Будучи обвиненным в использовании тайного фонда для финансирования избирательной кампании на пост вице-президента США, Никсон выступил по телевидению и заявил, что единственный подарок, полученный им от политических друзей, — это Чекерс, что его дети полюбили эту собаку и он не отдаст ее, даже если это преступление. Америка была тронута, и Никсон стал вице-президентом при президенте Эйзенхауэре. — *Пер.*

*** Маккарти (McCarthy), Джозеф Реймонд (1908–1957) — председатель сенатской комиссии Конгресса США, развернувший в начале 1950-х гг. кампанию правительственных и парламентских расследований в отношении лиц, подозреваемых в коммунизме и подрывной деятельности. — *Пер.*

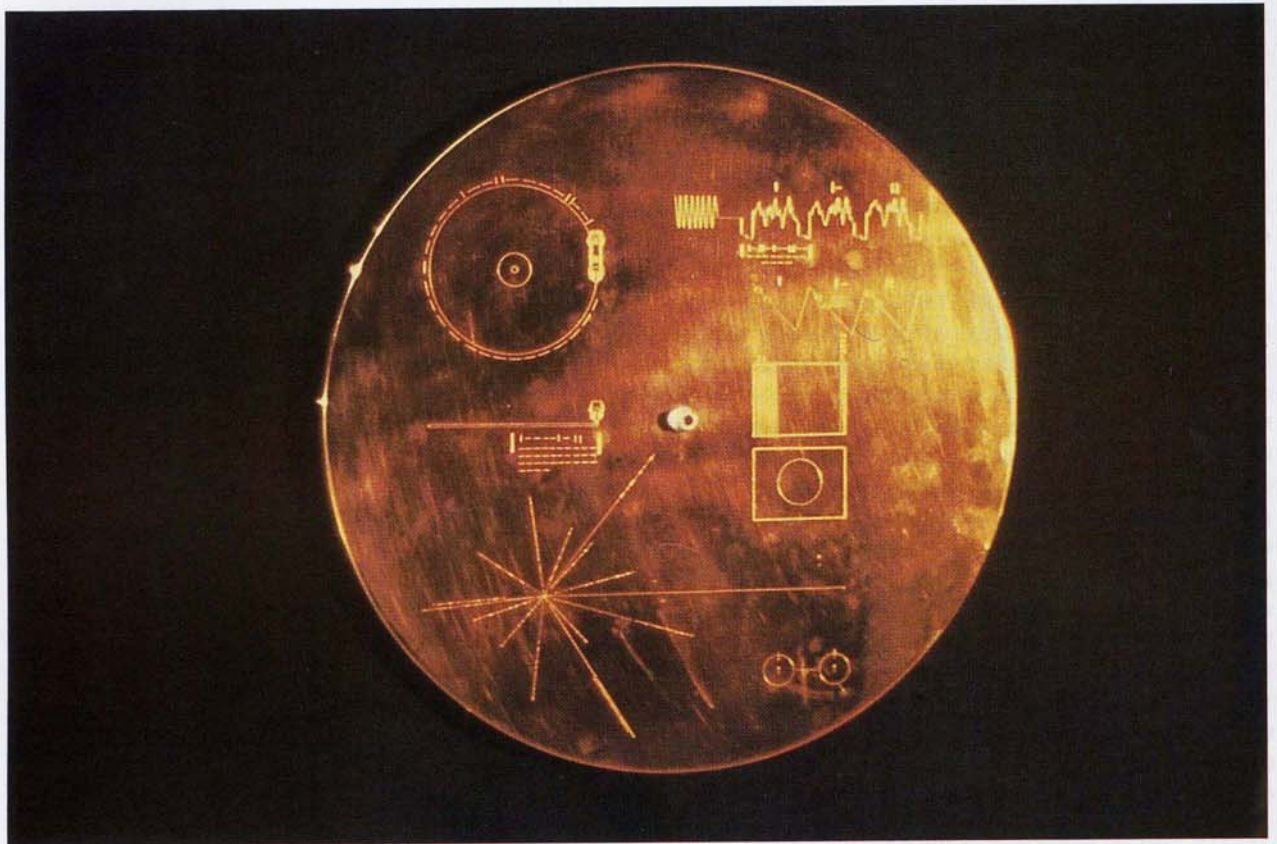

преобразованную в звук и сжатую по времени. В каком-то смысле мы отправили в Космос мысли и чувства отдельного человеческого существа, непосредственно зарегистрированные в июне 1977 года на планете Земля. Быть может, получатель ничего не поймет в этой записи или примет ее за сигналы пульсара, с которыми она имеет поверхностное сходство. А возможно, цивилизация, невообразимо более высокоразвитая, чем мы, сумеет расшифровать по такой записи мысли и чувства и по достоинству оценит наше стремление поделиться ими.

Информация в наших генах очень стара: большая часть ее возникла свыше миллиона лет назад, а некоторая доля — миллиарды лет назад. В противоположность этому возраст книжной информации не превышает нескольких тысяч лет, а той, что содержится в наших головах, — десятков лет. Долгоживущая информация не является специфически человеческой. Земная эрозия не позволит нашим монументам и артефактам дожить, по крайней мере естественным порядком, до отдаленного будущего. Однако записи «Вояджера» покидают Солнечную систему. В межзвездном пространстве эрозия — ее способны вызывать лишь космические лучи и столкновения с частицами пыли — идет настолько медленно, что информация сохранится на протяжении миллиардов лет. Гены, мозг и книги кодируют информацию по-разному и с разным успехом сохраняют ее во времени. Но металлические дорожки межзвездного послания «Вояджера» сэберегут память о человеческом виде намного надежнее.

Послание «Вояджера» движется с ужасающей медлительностью. Самому быстрому объекту, когда-либо запущенному людьми, потребуются десятки тысяч лет на то, чтобы добраться до ближайшей звезды. Любая телевизионная программа всего за несколько часов покроет расстояние, которое «Вояджер» преодолевал годами. Только что завершившаяся телепередача за какие-то часы достигнет «Вояджера», находящийся сейчас в районе Сатурна*, и, обогнав его, унесется к звездам. Если направить сигнал в сторону альфы Центавра, он достигнет ее за четыре с небольшим года. Коль скоро спустя десятки или сотни лет в далеком космосе кто-то примет наши телевизионные передачи, я надеюсь, у него сложится благоприятное мнение о нас — продукте пятнадцати миллиардов лет космической эволюции, странном превращении материи в сознание. Совсем недавно цивилизация отдала в наши руки поразительные силы. И пока нет уверенности, что нам хватит мудрости избежать самоуничтожения. Но многие из нас всеми силами стремятся его предотвратить. Мы надеемся, что очень скоро, по меркам космического времени, мы мирно объединим нашу планету в организацию, высоко ценящую жизнь каждого живого существа, и будем готовы сделать следующий великий шаг, стать частью галактического сообщества взаимодействующих цивилизаций.

* К середине 2008 г. «Вояджер-1» удалился от Солнца на 107 астрономических единиц, что в два с половиной раза превышает радиус орбиты Плутона, и является самым далеким космическим аппаратом, запущенным с Земли. — Пер.

Межзвездное послание «Вояджера». Поскольку, завершив исследование планет-гигантов, станции «Вояджер» покинут Солнечную систему, они несут сообщения для любой межзвездной цивилизации, которая может на них натолкнуться. На коже (вверху) приведены в научной нотации указания по воспроизведению записи с вложенного в него диска, а также некоторые сведения о местоположении Земли и времени запуска. Диск с записью (внизу) сохранится на протяжении миллиардов лет.

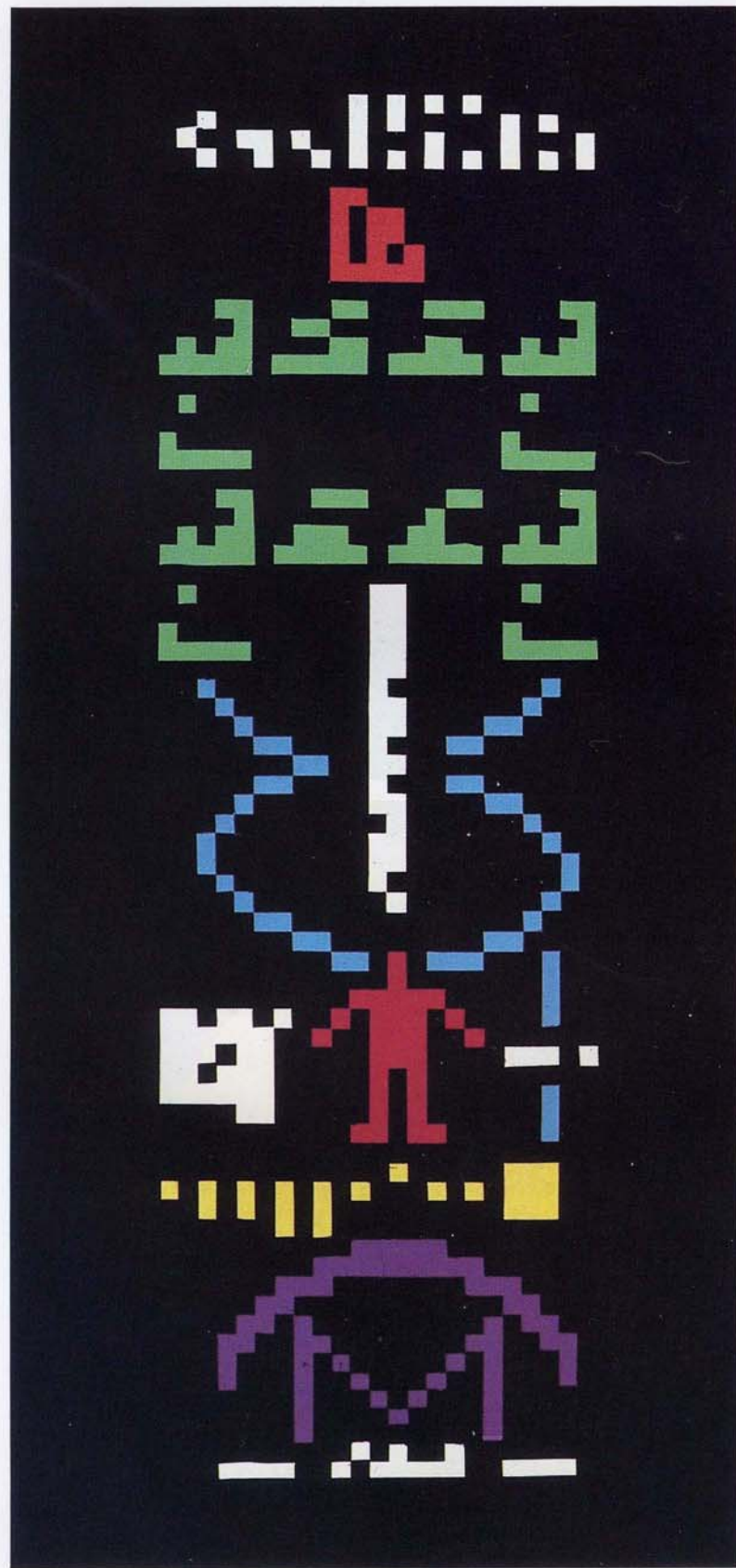

Межзвездное послание Аресибо. 16 ноября 1974 г. из обсерватории Аресибо был передан радиосигнал в направлении шарового звездного скопления М13, которое находится на расстоянии 25 000 световых лет в стороне от плоскости галактики Млечный Путь. Сигнал содержит 1679 бит информации. То, что $1679 = 73 \times 23$, т. е. является произведением двух простых чисел, указывает на необходимость упорядочить эти биты в виде массива 73×23 , представляющего растровое изображение. Верхняя строка задает правила двоичной системы счисления; вторая содержит атомные номера элементов водорода, углерода, азота, кислорода и фосфора, из которых мы состоим (см. гл. IX). Далее, опираясь на эту терминологию, зеленые и голубые блоки численно кодируют соответственно нуклеотиды и сахарно-фосфатный каркас ДНК (см. гл. II). Вертикальный белый блок представляет число нуклеотидов в генах красного существа, численность популяции которого указана справа от него, а его рост указан числом слева (в единицах длины волны, на которой велась передача, 12,6 см). Желтым представлена планетная система этих существ, в которой третья планета имеет особое значение. Фиолетовым изображен радиотелескоп, передающий сообщение. Его размер указан между горизонтальными линиями. *С разрешения Обсерватории Аресибо; Национальный астрономический и ионосферный центр, Корнелльский университет*

Глава XII

ГАЛАКТИЧЕСКАЯ ЭНЦИКЛОПЕДИЯ

«Кто ты? Откуда взялся? Я никогда не видел ничего похожего на тебя». Творец Вóрон посмотрел на Человека и был... удивлен, обнаружив, что это странное новое существо так похоже на него самого.

Эскимосский миф о творении

И вот созданы небеса,
И вот создана земля,
Но кто будет здесь жить, о боги?!

Ацтекские хроники. История царств

Я знаю, некоторые скажут, что мы слишком смелы в своих утверждениях о планетах и построили их на множестве вероятностей, каждая из которых, оказавшись она ложной и противоречащей нашим предположениям, как плохой фундамент, поколеблет все здание и обрушит его на землю. Но... если Земля, как мы и предположили, одна из планет, равная остальным достоинствами и благородством, кто решится сказать, что нигде больше нельзя отыскать тех, кто наслаждается зрелищем спектакля Природы? И если не одни мы являемся его зрителями, неужели никто, кроме нас, не проник глубоко в его секреты, в знание о нем?

*Христиан Гюйгенс. Новые предположения о планетных мирах,
их обитателях и производстве. Ок. 1690*

Автор Природы... лишил нас всякой возможности в нашем теперешнем состоянии установить сообщение между этой Землей и другими великими телами Вселенной; и весьма вероятно, что он подобным же образом пресек все связи между другими планетами и иными системами... Во всех них мы наблюдаем достаточно, чтобы возбудить нашу любознательность, но не удовлетворить ее... Это противно мудрости, сиянием своим пронизывающей всю природу, предполагать, будто мы должны заглядывать так далеко и загораться таким любопытством... лишь для того, чтобы в конце нас постигло разочарование... Сказанное естественным образом подводит нас к мысли, что нынешнее наше состояние есть только заря, самое начало нашего существования, подготовка или проба сил перед дальнейшим развитием...

Колин Маклорен. 1748



Жан Франсуа Шампольон (1790–1832), впервые прочитавший иероглифы. Портрет работы Л. Конье, 1831. С разрешения Лувра, Париж

Не может быть языка более универсального и более простого, более свободного от ошибок и неясностей... более подходящего для выражения неизменных отношений естественных вещей [чем математика]. Он интерпретирует [все явления] в одних и тех же терминах, как бы свидетельствуя о единстве и простоте плана Вселенной и делая еще более очевидным тот неизменный порядок, который лежит в основе всех естественных явлений.

Жозеф Фурье. Аналитическая теория тепла. 1822

Мы отправили к звездам четыре корабля: «Пионер-10 и -11», «Вояджер-1 и -2». Это довольно несовершенные и примитивные аппараты, движущиеся, если принять во внимание колоссальные межзвездные дистанции, с медлительностью засыпающего на ходу бегуна. Но в будущем мы добьемся большего. Наши корабли станут путешествовать быстрее. Будут определены межзвездные цели, и рано или поздно на борту наших судов появится экипаж. В Галактике должно быть множество планет, которые старше Земли на миллионы, а некоторые и на миллиарды лет. Неужели нам не наносили визитов? Неужели за миллиарды лет, прошедшие после образования нашей планеты, ни один удивительный корабль далекой цивилизации не обозревал с высоты наш мир, а затем, медленно опустившись на поверхность, не попадался на глаза переливчатым стрекозам, равнодушным рептилиям, визгливым приматам и удивленным людям? Мысль об этом совершенно естественна. Она возникает у каждого, кто, пусть даже мимоходом, задумывался о возможности существования разумной жизни во Вселенной. Но случалось ли подобное на самом деле? Принципиальным обстоятельством здесь выступает качество предъявляемых доказательств, придирчиво и скептически исследованных, а не просто правдоподобно звучащих неподтвержденных свидетельств одного-двух самозванных очевидцев. Если придерживаться данного критерия, нет ни одного надежно установленного случая внеземных визитов, вопреки всем сообщениям об НЛО и палеоастронавтах, из-за которых порой создается впечатление, будто наша планета кишит незваными гостями. Хотел бы я, чтобы было иначе. Есть что-то непреодолимое в стремлении обнаружить хотя бы один знак или, может быть, надпись, а еще лучше ключ к пониманию далекой, чужой цивилизации. Эту тягу мы, люди, чувствуем уже давно.

В 1801 году физик Жозеф Фурье* был префектом французского департамента Изер. Инспектируя школы своей провинции, Фурье обнаружил одиннадцатилетнего мальчика, чей удивительный интеллект и способности к восточным языкам уже вызвали восхищение ученых. Фурье пригласил его к себе в дом для беседы. Мальчик был зачарован коллекцией редкостей, собранных Фурье в Египте, где он сопровождал армию Наполеона, чтобы описывать астрономические сооружения

* Фурье в наши дни известен благодаря исследованиям теплопроводности в твердых телах, важным для понимания особенностей строения поверхности планет, а также благодаря изысканиям в области волновых и других периодических движений, составляющих раздел математики, известный как фурье-анализ. — *Авт.*

древней цивилизации. Иероглифические надписи восхитили мальчика. «Но что они означают?» — спросил он. «Никому неизвестно» — прозвучало в ответ. Мальчика звали Жан Франсуа Шампольон. Загоревшись загадкой языка, который никто не мог расшифровать, он стал выдающимся лингвистом и со всей страстью погрузился в древнеегипетские письмена. Франция в то время была наводнена египетскими диковинами, награбленными Наполеоном и впоследствии ставшими доступными западным ученым. Опубликованное описание экспедиции молодой Шампольон проглотил с жадностью. Став взрослым, он воплотил в реальность свою детскую мечту и блестяще осуществил расшифровку древнеегипетских иероглифов. Но лишь в 1828 году, спустя двадцать семь лет после встречи с Фурье, Шампольон впервые оказался в стране своей мечты — Египте — и проплыл от Каира вверх по течению Нила, преклоняясь перед культурой, над постижением которой так усердно работал. Это было путешествие во времени, посещение чуждой цивилизации.

Вечером 16-го мы наконец добрались до Дендеры. Повсюду разливался великолепный лунный свет, и всего один час пути отделял нас от храмов. Могли ли мы устоять перед искушением? Я спрашиваю вас, хладнокровнейшие из смертных! Момент требовал отобедать и немедленно отправиться в путь. Одни, без гидов, но до зубов вооруженные, мы пересекли поля... и вот перед нами показался храм... Можно было измерить его, но выразить суть казалось невозможным. Он соединял в себе высшие степени красоты и величия. Два часа провели мы там в полном восторге, перебегая из одного огромного зала в другой... и пытаюсь в лунном свете прочитать надписи на внешних стенах. На корабль вернулись лишь к трем часам утра, с тем чтобы в семь уже снова быть в храме... То, что мнилось величественным в лунном сиянии, осталось таковым и при свете солнца, открывшем нам все детали... Мы, в Европе, лишь карлики, и ни одна нация, ни древняя, ни современная, не создала в архитектуре столь величественного, чистого и впечатляющего стиля, как древние египтяне. Все их постройки предназначались как будто для людей ростом сто футов.

Шампольон с радостью обнаружил, что ему удастся почти без усилий читать надписи на стенах и колоннах Карнакского храма, в Дендере и в других местах Египта. До него многие пытались, но не могли расшифровать иероглифику — «священные орнаменты». Некоторые ученые полагали, что это своего рода пиктографический код, насыщенный темными метафорами, в основном изображениями глаз и волнистых линий, жуков, шмелей и птиц, особенно птиц. Путаница царила ужасная. Находились такие, кто считал египтян колонистами из Древнего Китая. И такие, кто утверждал обратное. Публиковались громадные фолианты с ложными переводами. Один толкователь, лишь мельком взглянув на Розетский камень, иероглифические надписи на котором еще не были расшифрованы, сразу объявил, что знает их смысл. Он утверждал, будто быстрая расшифровка позволяет ему «избегать систематических ошибок, которые неизменно появляются при длительном размышлении». Чем меньше умозре-



Руины Карнака. Фронтиспис из «Описания Египта», опубликованного по распоряжению Наполеона в 1809 г., после его экспедиции в Египет. С разрешения Специальной коллекции Калифорнийского университета, Лос-Анджелес

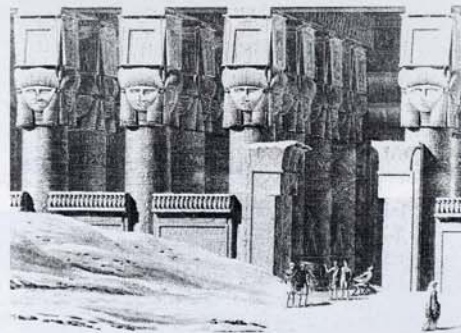

Храм в Дендере, частично занесенный песком. На колоннах изображена голова богини Хатхор. Из «Описания Египта». С разрешения Специальной коллекции Калифорнийского университета, Лос-Анджелес



Розеттский камень (вверху): черный базальт, высота около метра. Одна и та же надпись выбита на нем египетскими иероглифами, демотическим письмом и по-гречески. Картуш в иероглифическом тексте (в середине, над пальцем) соответствует имени Птолемей (Ptolemaios) в греческом тексте (внизу, над пальцем).

ний, заявил он, тем лучше результат. Как и сегодня при поиске внеземной жизни, необузданные спекуляции дилетантов отпугнули многих профессионалов.

Шампольон противился мнению, что иероглифы являются графическими метафорами. Он придал своим мыслям иное направление, отталкиваясь от блестящей догадки английского физика Томаса Юнга. Розеттский камень был открыт в 1799 году французским солдатом, работавшим на строительстве оборонительных сооружений в дельте Нила у города Рашид, который звали Розетта. Это была большая плита древнего храма, на которой, судя по всему, одна и та же надпись была высечена с использованием трех разных систем письменности: наверху иероглифами, посередине особыми рукописными иероглифами, носящими название демотического письма, но, самое главное, внизу — по-гречески. Шампольон, свободно владевший древнегреческим, прочитал, что надпись на камне высечена в память о коронации Птолемея V Епифана весной 196 года до нашей эры. По этому случаю царь даровал свободу врагам престола, снизил налоги, одарил храмы, простил смутьянов, укрепил войско, короче, предпринял все, что делают современные правители, когда хотят остаться у власти.

В греческом тексте неоднократно упоминается Птолемей. Примерно в тех же самых местах иероглифического текста присутствует набор символов, окруженных овалом, или картушем. По-видимому, заключил Шампольон, это также означает «Птолемей». Если так, то письмо не может в своей основе быть пиктографическим или метафорическим, скорее, большинство символов должны соответствовать буквам или слогам. Шампольон также догадался подсчитать число греческих слов и число отдельных иероглифов в этих предположительно равнозначных текстах. Первых оказалось значительно меньше, и это опять же наводило на мысль о том, что иероглифы являются преимущественно буквами или слогами. Но вот какой букве соответствует тот или иной иероглиф? К счастью, Шампольон имел доступ к обелиску, раскопанному на острове Филои, на котором иероглифами было записано греческое имя Клеопатры. Имя Птолемей начинается с буквы «П»; первый символ в картуше — квадрат. В имени Клеопатры буква «П» пятая, и в картуше Клеопатры на пятой позиции стоит такой же квадрат. Это и есть буква «П». Четвертой в имени Птолемея идет буква «Л». Не она ли изображена в виде льва? Вторая буква в имени Клеопатры — тоже «Л», и в иероглифической записи здесь опять появляется лев. Орел, соответствующий букве «А», дважды, как и следует, появляется в слове «Клеопатра». Так внезапно обнаружилось общее правило. Египетские иероглифы оказались по большей части простым позиционным шифром. Но все-таки не каждый иероглиф — это буква или слог. Некоторые являются пиктограммами. Так, окончание картуша Птолемея означает «вечно живой возлюбленный бога Пта». Полукруг и яйцо в конце имени Клеопатры — условная идеограмма «дочь Исиды». Такая смесь букв и пиктограмм доставила первым интерпретаторам много неприятностей.

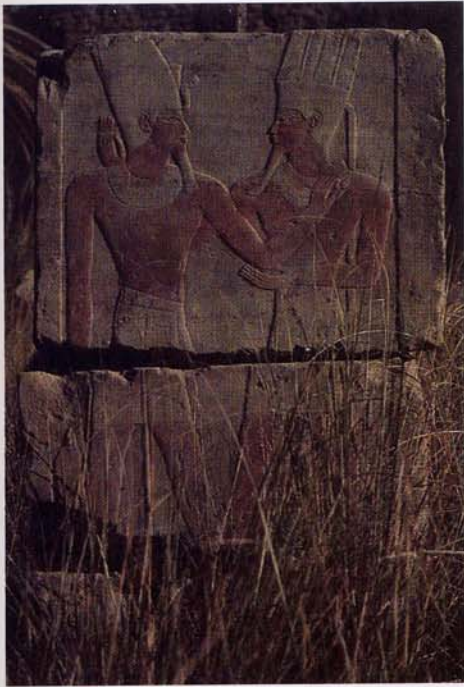

Остатки сооружений Древнего Египта. *Вверху слева:* зарастающая сорняками стела фараона в Долине Царей (фото автора). *Вверху справа:* Колоссы Мемнона, стражи великого погребального храма Аменхотепа III. Сам храм был разобран на камни 1900 лет назад.

На акварелях XIX в. изображены впечатляющие интерьеры древнеегипетских сооружений, некоторые уже частично занесены песком. Акварели были заказаны королем Пруссии Фридрихом Вильгельмом IV. Из книги «Памятники Египта» Р. Лепсиуса, 1849—1859

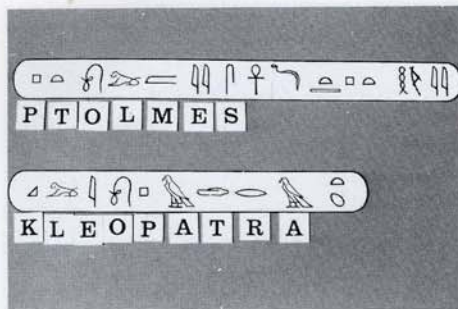

Прочтение иероглифических надписей с именем Птолемея на Розеттском камне и с именем Клеопатры — на обелиске с острова Филе.

В ретроспективе все это кажется очень простым. Но потребовались века, чтобы блеснула догадка, и еще немало труда пришлось приложить, особенно для расшифровки иероглифов ранних эпох. Картуши сыграли роль ключа внутри ключа, как будто египетские фараоны помещали свое имя в овал специально, чтобы облегчить работу египтологам две тысячи лет спустя. Шампольон отправился в Большой гипостильный зал Карнакского храма и в первом приближении прочел надписи, бывшие для всех загадкой, ответив тем самым на вопрос, который в детстве сам задал Фурье. Какая же это, надо думать, была радость — открыть однонаправленный канал связи с другой цивилизацией, разомкнуть уста культуре, безмолвствовавшей на протяжении тысячелетий, позволить ей рассказать о своей истории, магии, медицине, религии, политике и философии.

Сегодня мы вновь ищем послания древних и чуждых цивилизаций, на этот раз скрытых от нас не только во времени, но и в пространстве. Если мы получим радиосообщение от внеземной цивилизации, как мы сможем в этом убедиться? Внеземной разум будет изящным, сложным, внутренне согласованным и совершенно чужим. Конечно, инопланетяне постараются сделать отправляемое нам послание как можно более понятным. Но как они этого добьются? Существует ли своего рода межзвездный Розеттский камень? Мы надеемся, что существует. Мы считаем, что есть язык, общий для всех технических цивилизаций, сколь бы различны они ни были. Этим общим языком являются наука и математика. Законы природы везде одинаковы. Образцы спектров далеких звезд и галактик выглядят так же, как спектр Солнца или спектры, полученные в соответствующих лабораторных условиях. Повсюду во Вселенной не только присутствуют одни и те же химические элементы, но также действуют одинаковые законы квантовой механики, управляющие тем, как атомы поглощают и испускают излучение. Далекие галактики, обращающиеся одна вокруг другой, следуют тем же законам гравитационной физики, что заставляют яблоко падать на Землю, а «Вояджер» — продолжать свой путь к звездам. Природа везде действует по сходным схемам. Межзвездное сообщение, доступное пониманию недавно появившейся цивилизации, должно быть несложным для декодирования.

Мы не надеемся обнаружить высокоразвитую техническую цивилизацию ни на одной из планет Солнечной системы. Цивилизация, лишь немного отставшая от нас, скажем на 10 000 лет, не владела бы развитой технологией. А если бы существовала цивилизация, которая хоть немного опередила нас, приступивших к освоению Солнечной системы, ее представители уже появились бы на Земле. Чтобы установить связь с другими цивилизациями, необходим метод, пригодный не для межпланетных, но для межзвездных расстояний. В идеале метод должен быть недорогим, чтобы отправка и прием огромных объемов информации не требовали больших затрат; быстрым, чтобы удалось завязать межзвездный диалог; очевидным, чтобы любая технологическая цивилизация независимо от ее эволюционного пути могла быстро его открыть. Удивительно, но такой метод существует. Он называется радиоастрономией.

Крупнейшая радиорадарная обсерватория на планете Земля находится в Аресибо и функционирует под управлением Корнеллского университета и Национального научного фонда США. Отражающая поверхность антенны диаметром 305 метров представляет собой сегмент сферы, лежащий в природной чашеобразной котловине в глубине острова Пуэрто-Рико. Она принимает радиоволны из глубин космоса, фокусируя их на высоко подвешенной подвижной антенне, которая кабелями связана с постом управления, где производится анализ сигнала. Когда телескоп используется в качестве передатчика радара, подвесная антенна посылает сигнал на тарелку, которая отражает его в космос. Обсерватория Аресибо использовалась как для поиска осмысленных сигналов космических цивилизаций, так и — всего однажды — для передачи сообщения в направлении далекого шарового звездного скопления М13, поэтому наша техническая готовность к участию в двусторонней межзвездной коммуникации должна быть очевидна, по крайней мере, для нас самих.

В течение нескольких недель обсерватория Аресибо могла бы передать сравнимой с ней обсерватории на планете у одной из ближайших звезд полный текст Британской энциклопедии. Радиоволны движутся со скоростью света, в 10 000 раз быстрее, чем сообщение, отправленное на самом быстром из наших межзвездных аппаратов. В узком частотном диапазоне радиотелескопы способны порождать мощные сигналы, которые нетрудно обнаружить даже на громадных межзвездных расстояниях. Зная мы точно, куда направить сигнал, обсерватория Аресибо смогла бы поддерживать связь с таким же телескопом на планете, удаленной на 15 000 световых лет, что составляет полпути до центра нашей Галактики. При этом радиоастрономия — это естественная технология. Независимо от своего химического состава атмосфера почти любой планеты прозрачна для радиоволн. Радиополучение лишь незначительно поглощается и рассеивается межзвездным газом. Так, радиосвязи между Сан-Франциско и Лос-Анджелесом не мешает смог, значительно ухудшающий оптическую видимость уже на расстоянии нескольких километров. Существует множество естественных космических радиоисточников, не имеющих ничего общего с разумной жизнью: пульсары и квазары, радиационные пояса планет и внешние области звездных атмосфер. На любой планете подобные яркие источники будут открыты на ранних стадиях развития радиоастрономии. Кроме того, радиодиапазон занимает значительную часть электромагнитного спектра. Любая технология, способная детектировать излучение на какой угодно другой длине волны, очень скоро обнаружит и существование радиодиапазона электромагнитного спектра.

Возможно, есть и другие эффективные средства межзвездной связи, имеющие существенные преимущества: звездолеты, оптические и инфракрасные лазеры, нейтринные импульсы, модулированные гравитационные волны или что-то иное, до чего мы не доберемся еще тысячу лет. Быть может, развитые цивилизации далеко ушли от использования радио в своих коммуникациях. Но радио — это мощный, дешевый, быстрый и простой метод. Они должны знать, что подобные нашей отсталые

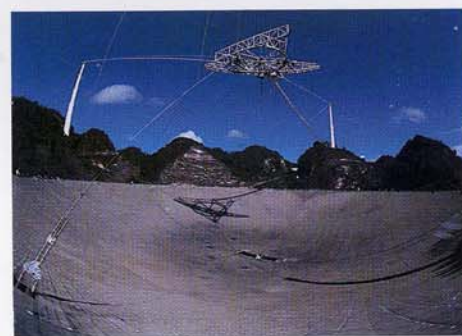

Радарная радиообсерватория Аресибо в Пуэрто-Рико. Над полусферической отражающей тарелкой нависает рупор, поддерживаемый тремя мачтами, две из которых на нижнем снимке выглядят изогнутыми из-за использования камеры с объективом «рыбий глаз», установленной на поверхности тарелки. Фото Б. Рэя. С разрешения Национального астрономического и ионосферного центра, Корнеллский университет

цивилизации, желающие получать сообщения из космоса, скорее всего обратятся именно к радиосвязи. И может статься, они вытащат радиотелескопы из своего Музея древних технологий. А если мы получим радиосообщение, то будем знать, что существует по крайней мере одна вещь, о которой мы можем беседовать, — радиоастрономия.

Но существует ли *там* кто-нибудь, желающий разговаривать с нами? Может ли оказаться, что из всех звезд, которых только в нашей Галактике треть или половина триллиона, лишь одна имеет подле себя обитаемую планету? Насколько более вероятно, что технические цивилизации — совершенно заурядное для космоса явление, что Галактика гудит и пульсирует от обилия высокоразвитых социумов, а значит, ближайшая из таких культур где-то неподалеку и, быть может, передает сигналы антеннами, установленными на планете у одной из звезд, видимых невооруженным глазом, буквально у нас за порогом. Быть может, в то самое время, когда мы ночью глядим в небо, возле одной из этих слабосветящихся точек, в ином мире, кто-то совершенно непохожий на нас в задумчивости рассматривает звезду, которую мы называем Солнцем, и хотя бы на миг предается невероятным фантазиям.

Об этих вещах очень трудно говорить с уверенностью. На пути развития технологической цивилизации могут встретиться серьезные препятствия. Не исключено, что планеты — гораздо более редкое явление, чем нам представляется. Вполне возможно, что возникновение жизни гораздо более сложный процесс, чем заставляют предположить наши лабораторные эксперименты. Возникновение в ходе эволюции сложных форм жизни может оказаться крайне маловероятным событием. Или есть шанс, что высокоразвитые формы жизни возникают относительно легко, но вот появление разума и технологических обществ требует невероятно редкого стечения обстоятельств — подобно тому как развитие человеческого вида зависело от исчезновения динозавров и от ледникового периода, приведшего к деградации лесов, в кронах которых перекликались еще смутно осознающие себя наши предки. А может быть, на неисчислимых планетах Млечного Пути периодически с неизбежностью возникают цивилизации, но они, как правило, нестабильны, неспособны, за редчайшими исключениями, совладать со своими же технологиями, они гибнут от собственной жадности и невежества, загрязнения окружающей среды и ядерных войн.

Продолжая исследование этого обширного вопроса, можно грубо оценить величину N — число развитых технологических цивилизаций в Галактике. Будем считать развитой цивилизацией, освоившую радиоастрономию. Конечно, это определение, если оно вообще приемлемо, является весьма узким. Может существовать бесчисленное число миров, обитатели которых преуспели в лингвистике или поэзии, но совершенно безразлично к радиоастрономии. Мы о них не узнаем. Величину N можно вычислить как произведение ряда множителей, каждый из которых является своего рода фильтром, и ни один не должен быть слишком мал, чтобы могло существовать значительное число цивилизаций:

N_* — число звезд в Галактике;
 f_p — доля звезд, имеющих планетные системы;
 n_e — среднее число планет в одной системе с экологически-ми условиями, пригодными для жизни;
 f_l — доля подходящих для жизни планет, на которых в действительности появилась жизнь;
 f_i — доля обитаемых планет, на которых возникла разумная жизнь;
 f_c — доля населенных разумными существами планет, на которых возникли развитые технологические цивилизации;
 f_L — доля от общего времени жизни планеты, на протяжении которого на ней существует технологическая цивилизация.

В результате получается следующая формула:

$$N = N_* \cdot f_p \cdot n_e \cdot f_l \cdot f_i \cdot f_c \cdot f_L.$$

Все множители f являются долями, и их значения заключены между 0 и 1. Каждый из них уменьшает огромное значение N_* .

Для вычисления N необходимо определить все указанные величины. Мы довольно много знаем о первых множителях формулы — о числе звезд и планетных систем. Но нам почти ничего не известно об остальных множителях, касающихся эволюции разума и длительности существования технологических обществ. Здесь используемые нами значения — лишь немногим более чем догадки. Если вы не согласитесь с приведенными ниже моими оценками, я предлагаю вам самим выбрать более подходящие значения и посмотреть, к каким выводам о числе высокоразвитых цивилизаций в Галактике приведут ваши альтернативные предположения. Одно из главных достоинств этой формулы, которая была первоначально предложена Фрэнком Дрейком из Корнелла, состоит в том, что она учитывает очень широкий круг вопросов — от звездной и планетной астрономии до органической химии, эволюционной биологии, истории, политики и психических отклонений. Почти весь Космос нашел отражение в формуле Дрейка.

Благодаря тщательным подсчетам звезд в небольших, но репрезентативных участках неба мы довольно точно знаем величину N_* — число звезд в нашей Галактике. Оно составляет несколько сот миллиардов; последние оценки дают значение около $4 \cdot 10^{11}$. Очень немногие из этих звезд относятся к массивным короткоживущим типам, которые безрассудно растрачивают свои запасы термоядерного топлива. Срок жизни подавляющего большинства звезд составляет миллиарды и более лет, в течение которых они стабильно светят, представляя собой подходящий источник энергии для порождения и эволюции жизни на близлежащих планетах.

Есть основания считать, что звездообразование довольно часто сопровождается появлением планет. Помимо знакомства со спутниками Юпитера, Сатурна и Урана, образующими миниатюрные подобию Солнечной системы, об этом говорят теория образования планет, изучение двойных звезд, наблюдения аккреционных дисков вокруг звезд и некоторые предварительные исследования гравитационных возмущений в движении близких к нам звезд. Многие звезды, а возможно даже большин-

 N_*

x

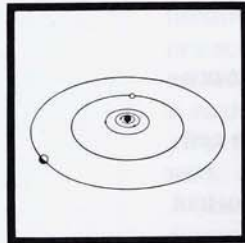
 f_p

x

 n_e

x

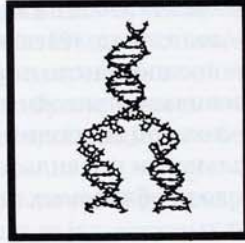
 f_l

x

ство их, имеют планеты. Мы примем долю звезд f_p , имеющих планеты, примерно равной $\frac{1}{3}$. Тогда общее число планетных систем в Галактике $N_* \cdot f_p \approx 1,3 \cdot 10^{11}$. Если в каждой системе имеется, как в нашей, около десяти планет, тогда в Галактике должно быть более триллиона миров — громадная сцена для космической драмы.

В нашей Солнечной системе наличествует несколько тел, которые могли бы подойти для некоторого вида жизни. Это, конечно, Земля, а также, возможно, Марс, Титан и Юпитер. Однажды появившись, жизнь проявляет крепкую хватку и очень высокую способность к адаптации. В каждой планетной системе должно существовать много разных сред, пригодных для существования жизни. Но мы будем консервативны и положим $n_e = 2$. В таком случае число подходящих для жизни планет в Галактике составит $N_* \cdot f_p \cdot n_e \approx 3 \cdot 10^{11}$.

Эксперименты показывают, что в самых обычных для космоса условиях молекулярная основа жизни — блоки, из которых строятся способные к самовоспроизведению молекулы, — возникает довольно легко. Здесь мы ступаем на зыбкую почву. Например, на пути эволюции генетического кода могут встретиться непреодолимые препятствия, но с учетом миллиардов лет существования первичного химического состава подобное кажется мне маловероятным. Примем значение $f_l \approx \frac{1}{3}$, что дает нам общее число планет в Галактике, на которых хотя бы однажды появлялась жизнь, $N_* \cdot f_p \cdot n_e \cdot f_l \approx 1 \cdot 10^{11}$, сто миллиардов обитаемых миров. Этот вывод уже сам по себе замечателен. Но мы еще не закончили.

Выбрать значения f_l и f_c значительно труднее. С одной стороны, биологическая эволюция и человеческая история, которые выпестовали современный разум и технологии, складываются из множества отдельных, непохожих друг на друга шагов. С другой стороны, к появлению развитой цивилизации, обладающей указанными возможностями, должно вести много совершенно иных путей. На примере Кембрийского взрыва видно, с какими трудностями сопряжено появление в ходе эволюции крупных организмов. Поэтому примем $f_l \cdot f_c = \frac{1}{100}$, согласившись с тем, что лишь один процент планет, на которых появилась жизнь, порождает технологические цивилизации. Это значение — средне-взвешенная оценка, учитывающая мнения различных ученых. Одни полагают, что шаг от появления трилобитов к приручению огня (или эквивалентный ему) совершается легко и естественно во всех планетных системах. Другие убеждены,

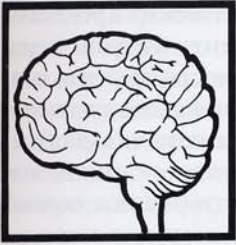

$$f_i \quad \times \quad f_c \quad \times \quad f_L \quad = \quad N$$

что даже за десять—пятнадцать миллиардов лет эволюции появление технологической цивилизации остается маловероятным событием. До тех пор пока сфера наших исследований ограничена единственной планетой, мы не сможем прояснить этот вопрос экспериментальным путем. Перемножив все величины, получим: $N_* \cdot f_p \cdot n_e \cdot f_i \cdot f_c \approx 1 \cdot 10^9$ — миллиард планет, где хотя бы раз появлялась технологическая цивилизация. Но это вовсе не означает, что имеется миллиард планет, где технологические цивилизации существуют в настоящее время. Нам еще нужно оценить величину f_L .

Какая часть всего времени существования планеты приходится на эпоху технологической цивилизации? На Земле, появившейся несколько миллиардов лет назад, цивилизация, освоившая радиоастрономию, развивается всего несколько десятилетий. Поэтому для нашей планеты f_L оказывается меньше $1/10^8$ — миллионной доли процента. И остается большой вопрос: не уничтожим ли мы сами себя завтра? Допустим, это типичный случай, причем разрушения приобретают такой размах, что никакая другая технологическая цивилизация — ни человеческая, ни созданная иным видом — не сможет развиваться за пять миллиардов лет, оставшихся до смерти нашего Солнца. В таком случае $N = N_* \cdot f_p \cdot n_e \cdot f_i \cdot f_c \cdot f_L \approx 10$, а значит, в любой момент времени в Галактике существует лишь ничтожное число, жалкая горстка технологических цивилизаций, постоянная убыль которых компенсируется тем, что новые общества заступают на место покончивших самоубийством. В принципе, число N может оказаться даже равным 1. Если цивилизации тяготеют к самоуничтожению вскоре после достижения технологической фазы, нам, возможно, не представится иного выбора, кроме как беседовать с самими собой. Чем мы и занимаемся, хотя и не слишком успешно. К появлению цивилизации ведут миллиарды лет извилистого эволюционного пути, но, едва возникнув, она с непростительным пренебрежением немедленно убивает себя.

Но давайте рассмотрим альтернативу — возможность того, что по крайней мере некоторые цивилизации уживаются с высокими технологиями, осознанно разрешают противоречия, вызванные особенностями эволюции мозга, и тем самым избегают самоуничтожения, а если и ввергаются в серьезные катаклизмы, ликвидируют ущерб от потрясений на протяжении последующих миллиардов лет эволюции. Возраст таких обществ, счастливо доживших до преклонных лет, может быть

сравним с временными масштабами геологических процессов и звездной эволюции. Если одному проценту цивилизаций удастся пережить свою технологическую юность, выбрать верный путь в этой критической точке исторического развития и достичь зрелости, тогда $f_L \approx 1/100$, $N \approx 10^7$, то есть число существующих в Галактике цивилизаций исчисляется миллионами. Таким образом, при всей ненадежности оценки первых множителей в формуле Дрейка, которые учитывают астрономические, химические и эволюционно-биологические факторы, принципиальную неопределенность вносят экономика и политика, а также то, что мы на Земле называем человеческой природой. Похоже, что если самоуничтожение не является неизбежной судьбой галактических цивилизаций, то все небо должно тихо гудеть от сообщений, идущих со звезд.

Эти оценки не могут не волновать. Они предполагают, что послание из космоса, даже еще не расшифрованное, принесет благую весть. Оно уведомит нас о том, что кто-то научился управляться с высокими технологиями, что технологическую молодость можно пережить. Одно это, совершенно независимо от содержания сообщения, в полной мере оправдывает усилия по поиску других цивилизаций.

Если миллионы цивилизаций разбросаны по просторам Галактики более или менее случайно, то расстояние до ближайшей из них должно составлять около двухсот световых лет. Даже радиосообщение, распространяющееся со скоростью света, дойдет по назначению лишь через два века. Коль скоро мы начнем диалог, это будет подобно тому, как если бы мы получили сейчас ответ на вопрос, заданный Иоганном Кеплером. Учитывая, что мы совсем недавно освоили радиоастрономию и, должно быть, в этой области серьезно отстаем от передовых цивилизаций, куда больше смысла в том, чтобы слушать, нежели вещать. Для развитой цивилизации положение дел, естественно, меняется с точностью до наоборот.

Мы находимся на самых ранних стадиях радиопоиска других космических цивилизаций. На оптическом снимке плотного звездного поля видны сотни и тысячи звезд. Согласно нашим оптимистичным оценкам, возле одной из них обитает развитая цивилизация. Но возле какой именно? На какие звезды следует направлять наши радиотелескопы? Из миллионов светил, которые могут отмечать местоположение развитых цивилизаций, наши радиотелескопы пока обследовали не более нескольких тысяч. Мы приложили не более одной сотой процента необходимых усилий. Но скоро начнутся серьезные, тщательные, систематические поиски. Подготовительные шаги уже предприняты и в Соединенных Штатах, и в Советском Союзе*. Они

* Масштабные государственные программы поиска внеземных цивилизаций (SETI) так и не стартовали. В 1981 г. Конгресс США неожиданно прекратил финансирование данной тематики в НАСА, и с тех пор исследования в сфере SETI поддерживаются в основном за счет частной инициативы граждан. В конце 1998 г. стартовал проект SETI@Home (<http://setiathome.berkeley.ru>), в котором каждый может принять участие, установив на своем компьютере специальную программу. В периоды простоя она получает через Интернет данные с крупнейшего в мире радиотелескопа обсерватории Аресибо и пытается обнаружить в них сигналы внеземных цивилизаций. В октябре 2007 г. заработала первая очередь проекта Allen Telescope Array — 42 антенны диаметром по 6 м. В будущем число антенн увеличится

обходятся сравнительно недорого: стоимости одного военного корабля среднего размера или, скажем, современного истребителя достаточно для финансирования десятилетней программы поиска внеземных цивилизаций.

Доброжелательный прием при встрече не введен в обычай человеческой историей, где межкультурные контакты связаны были прямым физическим взаимодействием, существенно отличным от получения радиосигнала, подобного легкому поцелую. Тем не менее поучительно проанализировать один-два случая из нашего прошлого, чтобы получить точку отсчета для наших ожиданий. В период между американской и Великой французской революциями Людовик XVI направил в Тихий океан экспедицию, затеянную не только во славу науки, географии, но и во имя экономических, державных интересов. Возглавлял ее граф Лаперуз, известный исследователь, воевавший на стороне Соединенных Штатов во время Войны за независимость. В июле 1786 года, почти через год после выхода в море, он достиг берегов Аляски в районе, носящем сейчас название бухта Литуя. Он был так восхищен гаванью, что записал: «Ни один порт в мире не предоставляет больших удобств».

[Лаперуз] обнаружил дикарей, которые, выказывая дружелюбный настрой, махали белыми накидками и разными шкурами. Несколько индейских каноэ вышли в бухту на рыбную ловлю... [Мы были] постоянно окружены каноэ варваров, которые предлагали нам рыбу, шкуры выдр и других животных, а также различные мелкие предметы своей одежды в обмен на наше железо. К великому нашему удивлению, они, похоже, были привычны к торгу и рядились с нами не хуже, чем любой европейский купец.

Коренные американцы все назойливее навязывали сделки. К раздражению Лаперуза, они не брезговали воровством, в основном прибирая к рукам железные предметы, но однажды с ловкостью, достойной Гарри Гудини*, под носом у вооруженной охраны стащили форму французских офицеров, которую те на время сна клали под подушки. Лаперуз, верный королевскому приказу, вел себя мирно, но сетовал, что аборигены «полагали наше терпение безграничным». Он не жаловал их общество. И все же две культуры не нанесли друг другу сколько-нибудь заметного ущерба. Пополнив запасы двух своих кораблей, Лаперуз покинул бухту Литуя, чтобы никогда уже в нее не вернуться. Экспедиция пропала в южной части Тихого океана в 1788 году. Лаперуз и все, кроме одного, члены экипажа погибли**.

до 350. Это первый в мире крупный инструмент, специально предназначенный для программы SETI. Он был создан на средства одного из основателей компании Microsoft Пола Аллена. — *Пер.*

* *Гудини* (Houdini), Гарри [настоящее имя Эрих Вайс (Weiss)] (1874–1924) — знаменитый американский иллюзионист-эскапист, поражавший публику своим умением освобождаться от пут и цепей, ускользать из запертых сундуков. Написал несколько книг, но секреты своих трюков унес с собой в могилу. Основатель Американской ассоциации фокусников. — *Ред.*

** Когда Лаперуз во Франции подбирал экипажи кораблей, многие яркие и энергичные молодые люди обращались к нему, но получили отказ. Одним из отвергнутых оказался артиллерийский офицер с Корсики по имени Наполеон Бонапарт. Это была интересная развилка мировой истории. Прими Лаперуз Бонапарта



Жители-тлинкиты в бухте Порт-Франсе (ныне бухта Литуя, Аляска), где в 1786 г. высадился Жан-Франсуа Гало, граф де Лаперуз. Из книги «Кругосветное путешествие Лаперуза» Л. М. Миле-Мюро. 1797

Ровно сто лет спустя Кови, вождь племени тлинкитов, рассказал канадскому антропологу Дж. Т. Эммонсу историю о первой встрече его предков с белым человеком, повесть, которая изустно передавалась от поколения к поколению. У тлинкитов не было письменности, а Кови никогда не слышал имени Лаперуза. Вот пересказ его истории.

Однажды в конце весны большой отряд тлинкитов отправился на север к заливу Якутат покупать медь. Железо ценилось еще выше, но оно было недоступно. На входе в бухту Литуя четыре каноэ опрокинуло волнами. Когда уцелевшие разбили лагерь и стали оплакивать потерянных друзей, в заливе появились два странных предмета. Никто не знал, что это такое. Они казались большими черными птицами с громадными белыми крыльями. Тлинкиты верили, что мир создан огромной птицей, которая часто оборачивалась вороном. Эта птица освободила Солнце, Луну и звезды из сундуков, в которых они томились. Взглянувший на Ворона обречен был превратиться в камень. В испуге тлинкиты бегом бросились прятаться в лесу. Но спустя некоторое время, обнаружив, что никому не сделалось никакого вреда, несколько храбрецов выбрались из леса. Они свернули трубки из скунсовой капусты*, чтобы смотреть через них. Тлинкиты верили, что это не даст им превратиться в камень. Им показалось, что огромные птицы сложили крылья, а из их тел высыпало великое множество маленьких черных посланцев, ползающих по оперению.

Тогда один старый полуслепой воин собрал всех людей и объявил, что его жизнь уже позади и ради общего блага он проверит, действительно

в свою команду, Розеттский камень, возможно, так никогда бы и не нашли, Шампольон никогда не расшифровал бы египетские иероглифы и многие важные обстоятельства нашей недавней истории претерпели бы очень сильные изменения. — Авт.

* Западная (желтая) скунсовая капуста распространена в западной части Северной Америки, растет на влажной почве, имеет листья длиной несколько десятков сантиметров, сворачивающиеся трубочкой. — Пер.

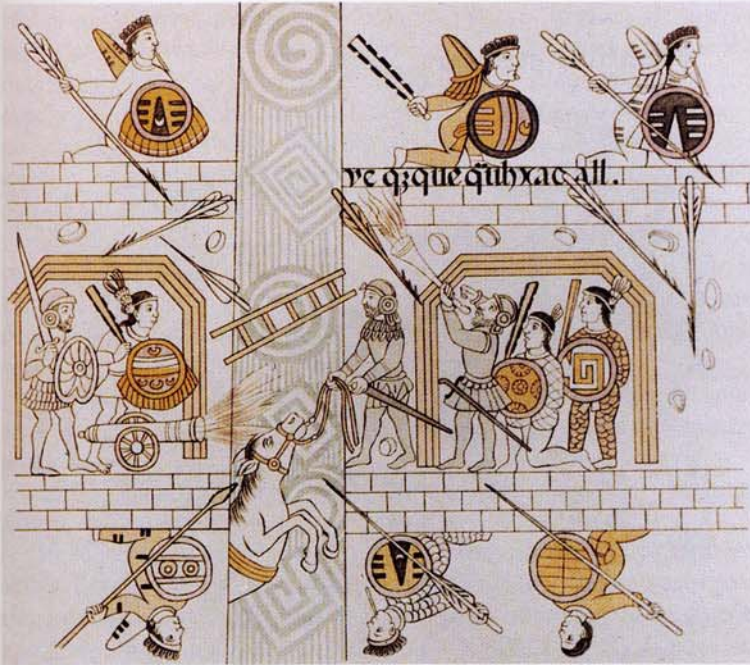

Так ацтеки представляли себе завоевание Мексики (XVI в.). Лошади и огнестрельное оружие, в том числе пушки, стали важным фактором в победе конкистадоров. Из «Lienco Tlaxcala». С разрешения Специальной коллекции Калифорнийского университета, Лос-Анджелес

ли Ворон превращает своих детей в камни. Облекшись в одеяния из меха морской выдры, он ступил в каноэ и стал выгребать в море, к Ворону. Старик вскарабкался на него и услышал странные голоса. Из-за слабого зрения он мог видеть лишь мелькание черных пятен. Возможно, это были черные вороны. Когда он благополучно вернулся к своим людям, все столпились вокруг него, удивляясь тому, что он жив. К нему прикасались, обнюхивали его, желая убедиться, что это действительно он. После долгого размышления старик пришел к выводу, что побывал не у бога-ворона, а на гигантском каноэ, сделанном людьми. А черные фигуры были не воронами, а людьми некоего другого рода. Он убедил в этом тлинкитов, которые наведались на корабли и обменяли свои меха на множество странных предметов, в основном на железо.

Тлинкиты сохранили в устной передаче вполне узнаваемое и точное описание своей первой, почти совершенно мирной встречи с чужой культурой*. Если однажды мы установим контакт с обогнавшей нас внеземной цивилизацией, выйдет ли наша встреча в целом мирной, несмотря на отсутствие надежного взаимопонимания, как у французов с тлинкитами, или она будет развиваться по иному, более мрачному сценарию, в котором немного более развитое общество полностью уничтожает другое, технически отсталое? В начале XVI века в Центральной Мексике процветала высокоразвитая цивилизация. У ацтеков была монументальная архитектура, развитая система ведения учета, утонченное искусство и астрономический

* Рассказ Кови, вождя тлинкитов, показывает, что даже в дописьменной культуре узнаваемое описание контакта с развитой цивилизацией может сохраняться многими поколениями. Если бы сотни или тысячи лет назад Землю посетили представители развитой внеземной цивилизации, то даже в случае их контакта с дописьменными культурами мы вполне могли бы ожидать, что сохранятся отчетливые следы такой встречи. Однако нет ни единого примера того, чтобы легенду, без тени сомнения относимую к дотехнологической эпохе, не удалось бы объяснить иначе, чем контактом с внеземной цивилизацией. — Авт.

Солнце с беспокойством наблюдает, как конкистадоры и их мексиканские союзники (один из них с церемониальной прической в виде водоплавающей птицы) убивают плохо вооруженных и морально сломленных ацтеков. Из «Lienzo Tlaxcala». С разрешения Специальной коллекции Калифорнийского университета, Лос-Анджелес



календарь, превосходивший все, что существовали в Европе. Художник Альбрехт Дюрер, которому выпал случай полюбоваться ацтекскими сокровищами, впервые доставленными из Мексики, писал в августе 1520 года: «Никогда прежде я не созерцал ничего, столь радовавшего мое сердце. Я увидел... солнце, сплошь из золота, шириной в целый фатом* [в действительности это был ацтекский астрономический календарь]; такого же размера луну, сделанную полностью из серебра... также две комнаты всевозможного оружия, панцирей и другой поразительной амуниции, — видеть все это удивительнее всякого чуда». Людей образованных потрясли книги ацтеков, по отзывам одного из ученых мужей «весьма схожие с египетскими». Эрнан Кортес описывал столицу ацтеков, Теночтитлан, как «один из самых красивых городов в мире... Занятия и поведение людей здесь находятся почти на таком же высоком уровне, как в Испании, они хорошо организованы и упорядочены. Особенно удивительно видеть все это, зная, что здешний народ — варвары, лишённые знания Бога и связи с другими цивилизованными нациями». Спустя два года после того как были написаны эти слова, Кортес полностью уничтожил Теночтитлан вместе со всей остальной цивилизацией ацтеков. Вот отрывок из ацтекской хроники:

*Моктесума** [император ацтеков] был потрясен и напуган услышанным. Их пища приводила его в недоумение, но что едва не лишило его сознания, так это рассказ об ужасных ломбардских пушках испанцев, которые в момент выстрела производили страшный грохот.*

* *Фатом* — морская сажень, мера длины, равная 6 футам, около 1,83 м. — *Пер.*

** *Моктесума II* (Монтесума, правильнее — Мотекусума, 1466—1520) — верховный правитель ацтеков с 1503 г. Вел войны с миштеками и сапотеками, большую часть племенных противников принес в жертву богам. С приходом в Теночтитлан испанских завоевателей (ноябрь 1519 г.) был взят в заложники. Призывал своих подданных покориться и был убит ими (заброшен камнями). — *Пер.*

Этот шум у одних вызывал слабость, у других — панику. Из них [пушек] вылетало что-то вроде камня в окружении огня и искр. Грязный дым распространял отвратительный смрад. А выстрел сотрясал и разрушал горы, раскалывая их на куски. Он превращал дерево в опилки: дерево исчезало, как будто его сдуло ветром... Когда все это рассказали Моктесуме, его охватил ужас. Он почувствовал слабость, и душа его ушла в пятки.

Сообщения продолжали поступать. «Мы не так сильны, как они, — говорили Моктесуме. — Мы ничто по сравнению с ними». Испанцев стали называть «богами, спустившимися с небес». И все же ацтеки не питали иллюзий в отношении завоевателей, которых описывали такими словами:

Они набрасывались на золото, будто обезьяны, с горящими лицами. Очевидно, их золотой голод был неутолим, они жаждали золота, вождели его, хотели зарыться в него, словно свиньи. Они рыскали повсюду, тыча пальцами, хватали золото, таскали его с места на место, прижимая к себе, невнятно бормоча между собой.

Но проникновение в испанский характер не помогло ацтекам защитить себя. В 1517 году над Мексикой появилась огромная комета. Моктесума, умом которого владела легенда о возвращении ацтекского бога Кецалькоатля в образе белого человека, прибывшего из-за Восточного моря, немедленно казнил своих астрологов. Они не предсказали явление кометы и не могли истолковать его. Уверенный в надвигающейся катастрофе, Моктесума стал мрачным и отчужденным. Благодаря суевериям ацтеков и собственной передовой технологии отряд из 400 вооруженных европейцев и примкнувшие к ним местные племена к 1521 году полностью покорили и уничтожили высокоразвитую цивилизацию, насчитывавшую миллионы людей. Ацтеки никогда не видели лошадей — подобных животных просто не водилось в Новом Свете. Они не использовали железо в военных целях и не изобрели еще огнестрельного оружия. И все же технологический разрыв между ними и испанцами был не очень большим, возможно всего несколько столетий.

В Галактике мы должны быть самым отсталым технологическим обществом. Любая более отсталая цивилизация просто не создала бы еще радиоастрономию. Будь сомнительный опыт культурных конфликтов на Земле галактическим стандартом, нас уже давно уничтожили бы, возможно походя выразив восхищение Шекспиром, Бахом и Вермером. Но этого не случилось. Быть может, инопланетяне исключительно доброжелательны и больше похожи на Лаперуза, чем на Кортеса. Или, несмотря на все заявления об НЛО и палеоастронавтах, наша цивилизация просто еще не открыта?

С одной стороны, мы показали, что в случае выживания хотя бы небольшой части технологических цивилизаций, научившихся жить в ладу с собой и разумно обращаться с оружием массового уничтожения, в Галактике их должно быть огромное количество. Уже сейчас мы освоили медленные межзвездные перелеты и рассматриваем быстрые межзвездные сообщения как достижимую для человечества задачу. С другой стороны, мы настаиваем на отсутствии убедительных свидетельств того, что иные цивилизации посещали Землю в наше время или в про-

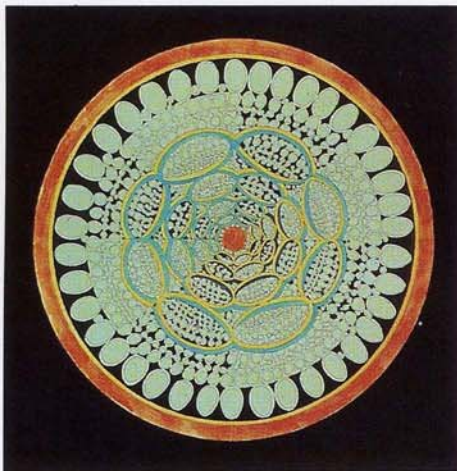

Условное изображение высокоразвитой технической цивилизации, которая перестроила свою планетную систему в сферическую оболочку, окружающую центральную звезду, так что большая часть ее ценного излучения не теряется в космосе.
Художник Дж. Ломберг

шлом. Разве тут нет противоречия? Если ближайшая цивилизация находится, например, на расстоянии 200 световых лет, ей понадобится всего 200 лет, чтобы добраться до нас с околосветовой скоростью. Даже перемещаясь со скоростью в один процент или десятые доли процента от скорости света, представители соседних цивилизаций могли добраться до нас за время существования на Земле человечества. Почему они еще не появились здесь? Тому можно найти множество объяснений. Хотя это идет вразрез с наследием Аристарха и Коперника, все же не исключено, что мы являемся первыми; какой-то технологической цивилизации суждено стать первой в истории Галактики. Быть может, мы ошибаемся, веря, что по крайней мере некоторые цивилизации избегают самоуничтожения. Возможно, межзвездные перелеты осложняются какими-то непредвиденными проблемами, хотя трудно понять, что может служить помехой при скоростях, значительно меньших скорости света. Или, может статься, они уже давно присутствуют здесь, но тайно в силу некоего *галактического закона*, некоего этического принципа невмешательства в развитие молодых цивилизаций. Можно представить, как они, с любопытством или бесстрастно, наблюдают за нами, подобно тому как мы следим за культурой бактерий в посудине с агар-агаром, и гадают, удастся ли нам и в этом году избежать самоуничтожения.

Но существует и другое объяснение, которое не противоречит всем остальным нашим знаниям. Случись такое, что очень много лет назад на расстоянии в 200 световых лет от нас появилась высокоразвитая цивилизация, освоившая межзвездные полеты, у нее нет никаких особых причин интересоваться Землей, если только ее посланцы уже не побывали здесь. Человеческие технологии ничем не обнаружили себя, даже наши радиопередачи, пусть и летящие со скоростью света, не успели преодолеть разделяющие нас 200 световых лет. С точки зрения инопланетян все соседние звездные системы примерно в равной степени привлекательны для исследования и колонизации*.

Возникшая технологическая цивилизация, освоив свою планетную систему и научившись межзвездным полетам, приступила бы медленно и неуверенно к обследованию ближайших звезд. У некоторых звезд не нашлось бы подходящих планет, например, все сплошь оказались бы гигантскими газовыми шарами или крошечными астероидами. У других и отыскивались бы подходящие планеты, но уже обитаемые или обладающие ядовитой атмосферой, суровым климатом. Во многих случаях колонисты могли бы изменить — или терраформировать, как сказали бы мы, — мир, чтобы сделать его более гостеприимным. Преобразование планеты требует времени. Изредка может встретиться мир, подходящий для немедленной колонизации.

* Для полета к звездам может найтись множество мотивов. Если бы наше Солнце или одна из соседних звезд угрожали вспыхнуть сверхновой, масштабная программа межзвездных полетов неожиданно сделалась бы очень актуальной. Достигни мы очень высокого уровня развития, открытие того, что ядро Галактики неминуемо взорвется, вызвало бы интерес даже к межгалактическим полетам. (Этот сюжет положен в основу фантастического романа Ларри Нивьена «Мир — кольцо». — Пер.) Подобные космические катастрофы случаются достаточно часто, чтобы кочующие по космосу цивилизации стали реальностью. И все же их прибытие к нам остается крайне маловероятным. — Авт.



Огромное звездное облако, видимое в созвездии Стрельца в направлении на центр галактики Млечный Путь. Пылевые облака, заслоняющие звезды, содержат органические молекулы; внутри некоторых из них есть звезды на самых ранних стадиях формирования. Этот снимок охватывает около миллиона звезд. Согласно оценочным подсчетам, сделанным в этой главе, одна из них служит солнцем для цивилизации, более развитой, чем наша. *С разрешения Обсерватории Хейла*



Три кадра из фильма, иллюстрирующего распространение цивилизации, способной к межзвездным путешествиям по небольшой области Галактики. Предполагается, что за один полет преодолевается лишь несколько световых лет. Если в пункте его назначения удастся основать колонию, то через некоторое время она отправляет дальше новые миссии. *Анимация Д. Якобсона*

Освоение местных ресурсов для строительства новых звездолетов на обитаемой планете вылилось бы в довольно медленный процесс. В конце концов вторая волна исследовательских и колонизаторских экспедиций отправилась бы к звездам, у которых никто еще не бывал. Так цивилизация может с медлительностью виноградной лозы неспешно прокладывать себе дорогу во все новые и новые миры.

Возможно, позднее, на третьей или более поздних волнах колонизации и освоения новых миров, произошла бы встреча с другой расширяющейся цивилизацией. Очень вероятно, что к моменту встречи между ними уже был бы налажен контакт по радио или при помощи иных дистанционных средств. Если бы вновь прибывшие оказались колониальным обществом другого типа, то вполне возможно, что две расширяющиеся цивилизации, которым требуются разного типа планеты, стали бы игнорировать друг друга, а причудливые пути их экспансии переплетались бы, не вступая в противоборство. Совместными усилиями они могли бы исследовать свою часть Галактики. Но, даже потратив миллионы лет на подобные самостоятельные или совместные поиски колоний, соседние с нами цивилизации могли бы и не наткнуться на нашу малозаметную Солнечную систему.

Ни одна цивилизация, вероятно, не сумеет дожить до межзвездной кочевой фазы, если не ограничит свою численность. Любое общество, переживающее демографический взрыв, вынуждено будет направлять всю свою энергию и технологические достижения на обеспечение и обслуживание жителей родной планеты. Это очень сильный вывод, никоим образом не зависящий от особенностей конкретной цивилизации. На любой планете, с какой угодно биологической и социальной системой экспоненциальный рост населения приведет к исчерпанию всех ресурсов. И наоборот, любая цивилизация, всерьез занявшаяся межзвездными исследованиями и колонизацией, должна на протяжении многих поколений иметь нулевой или очень незначительный прирост населения. Однако цивилизации с низким приростом населения потребуются много времени для освоения большого числа миров, даже если ограничения на быстрый рост будут ослабляться при достижении какого-нибудь цветущего Эдема.

С моим коллегой Уильямом Ньюманом мы подсчитали, что если бы миллион лет назад в двухстах световых годах от нас появилась и начала бы распространяться, колонизируя по дороге подходящие миры, кочевая цивилизация с низким приростом населения, то только сейчас ее звездолеты достигли бы нашей Солнечной системы. Но миллион лет — это очень большой срок. Если возраст ближайшей к нам цивилизации меньше, то она еще не добралась до нас. Сфера радиусом 200 световых лет содержит 200 000 звезд и, вероятно, сравнимое число планет, пригодных для колонизации. А значит, при естественном ходе вещей только после колонизации 200 000 других миров случайно обнаружится, что наша Солнечная система взрастила собственную цивилизацию.

Что означает для цивилизации миллион лет развития? Мы обзавелись радиотелескопами и космическими кораблями за

несколько десятилетий; нашей технологической цивилизации несколько сотен лет, научным идеям современного образца — несколько тысяч, цивилизации в самом широком смысле — десятки тысяч лет; человек появился на планете всего несколько миллионов лет назад. Развиваясь подобными темпами, цивилизация возрастом миллион лет должна настолько же обогнать нас, насколько мы обогнали лемуринов или макаков. В силах ли мы хотя бы обнаружить ее присутствие? Заинтересовано ли общество, на миллион лет превзошедшее нас в развитии, в колонизации и межзвездных полетах? По определенным причинам срок жизни людей ограничен. Невероятный прогресс биологических и медицинских наук способен открыть и устранить эти причины. Не оттого ли мы столь заинтересованы в межзвездных полетах, что это способ выйти за пределы собственной жизни? Но не сочтет ли цивилизация, состоящая из бессмертных, по большому счету, существ, межзвездные исследовательские экспедиции пустым ребячеством? Возможно, посетить нас пришельцам помешало то обстоятельство, что слишком много звезд разбросано по просторам космоса — их столько, что, прежде чем соседняя цивилизация доберется до нас, она поменяет цели исследований или же эволюционирует в формы, недоступные нашему восприятию.

Стандартный для научной фантастики и уфологической литературы сюжет предполагает, что инопланетяне обладают примерно такими же способностями, что и мы. Возможно, у них другого типа космические корабли или лучевые пушки, но в сражении — а научная фантастика любит изображать сражения между цивилизациями — их и наши силы примерно равны. В действительности практически исключено, что две галактические цивилизации будут взаимодействовать на одном уровне. При любой конфронтации одна из них будет иметь неоспоримый перевес. Миллион лет — это очень много. Объявись в Солнечной системе посланцы развитой цивилизации, мы ничего бы не смогли с этим поделать. Их наука и технология намного превосходили бы наши. Нет смысла опасаться возможной злонамеренности высокоразвитой цивилизации, с которой мы можем войти в контакт. Скорее всего, сам факт того, что они уцелели по прошествии столь длительного времени, означает: они научились уживаться между собой и с другими. Вероятно, страх перед контактом с инопланетянами является проекцией собственной отсталости, угрызениями совести за собственную историю, за те опустошения, которые мынесли цивилизациям, лишь немного отставшим от нас. Мы помним Колумба и араваков*, Кортеса и ацтеков, судьбу поколений тлинкитов после визита Лаперуза. Мы помним и беспокоимся. Но я предсказываю, что если в нашем небе появится армада звездолетов, то мы очень быстро приспособимся.

Гораздо более вероятен совершенно иной, уже обсуждавшийся нами тип контакта, при котором мы получаем, например по радио, обширное и сложное сообщение от другой космической цивилизации, однако не вступаем с ней в прямой

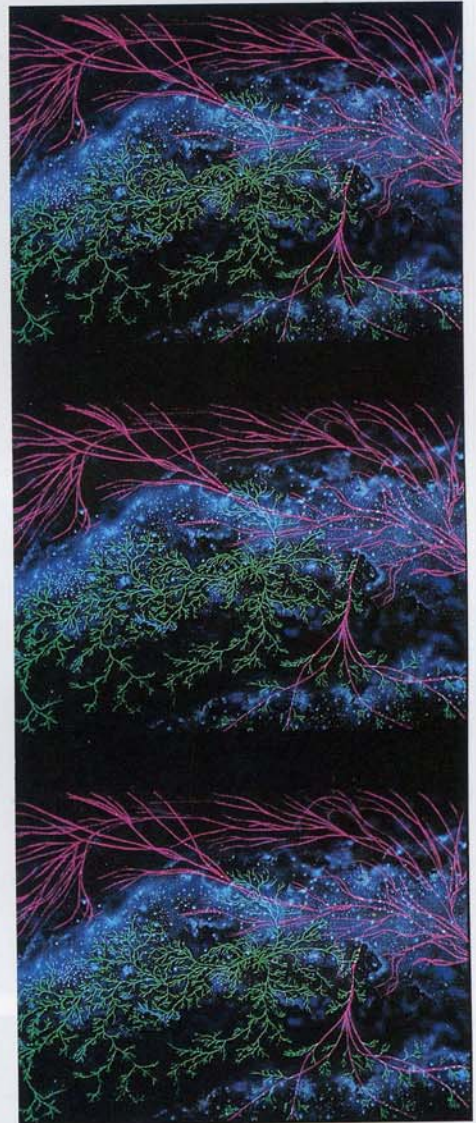

Межзвездная колониальная цивилизация, распространяющаяся от одной планетной системы к другой относительно короткими прыжками (зеленая), встречается с другой подобной цивилизацией (красная), но способной к более дальним путешествиям. Анимация Д. Якобсона

* 14 января 1493 г. между людьми Колумба, высадившимися на острове Ямайка, и индейским племенем араваков завязалось небольшое сражение. Это был первый бой в 400-летней войне белых с краснокожими. — Пер.

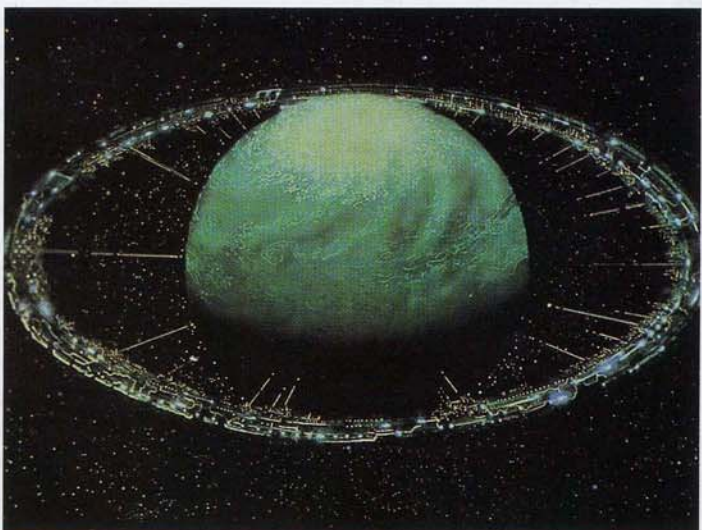
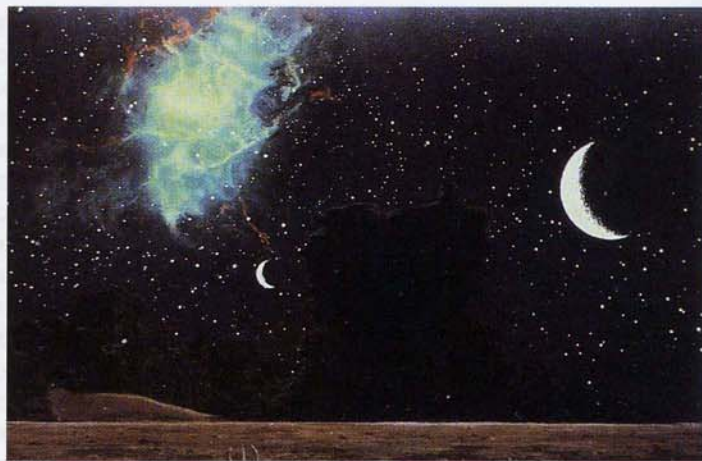

Гипотетические миры из «Галактической энциклопедии». *Вверху слева и справа*: планета с двумя спутниками, их поверхности разорены близким взрывом сверхновой. *Посередине слева и справа*: океаническая планета с двумя большими спутниками, похожая на Землю. *Внизу слева*: планета земного типа с большой сетью инженерных сооружений, хорошо заметных на поверхности. Находится на уровне развития немного выше нашего; кандидат в передающие цивилизации, от которой мы могли бы получить первое межзвездное сообщение. *Внизу справа*: Еще более развитая цивилизация, построившая кольцевую обитаемую систему вокруг своей планеты. *Художники: Р. Стернбах, Д. Эгги, Дж. Оллисон, Дж. Ломберг*

Тип цивилизации: 1.8 L.

Код общества: 2A11, «Мы выжили».

Звезда: FOV, спектральная переменная,
 $r = 9,717$ кпк, $\theta = 00^{\circ}07'51''$, $\varphi = 210^{\circ}20'37''$.

Планета: шестая, $a = 2,4 \times 10^{13}$ см,
 $M = 7 \times 10^{28}$ г, $R = 2,1 \times 10^9$ см, $p = 2,7 \times 10^6$ с,
 $P = 4,5 \times 10^7$ с.

Космические колонии: нет.

Возраст планеты: $1,14 \times 10^{17}$ с.

Первый самостоятельно инициированный контакт: $2,6040 \times 10^8$ с назад.

Первый галактический структурный код получен: $2,6040 \times 10^8$ с

Биология: C, N, O, H, S, Se, Cl, Br, H₂O, S₈, полиароматические сульфаниламиды. Подвижные фотохемосинтезирующие автотрофы в слабо восстановительной атмосфере.

Многовидовые, монохроматические.

$m \approx 3 \times 10^{12}$ г, $t \approx 5 \times 10^{10}$ с.

Нет генетической самомодификации.

Число геномов: $\sim 6 \times 10^7$ (неизбыточных битов/геном: $\sim 2 \times 10^{12}$).

Технология: экспоненциально растущая, приближающаяся к асимптотическому пределу.

Культура: глобальная, нестадная, многовидовая (2 рода, 41 вид); арифметическая поэзия.

Не рожавшие/рожавшие: 0,52 [30].

Индивидуальные/общественные: 0,73 [14].

Художественные/технологические: 0,81 [18].

Вероятность выживания (за 100 лет): 80%.

Тип цивилизации: 2.3 R.

Код общества: 1N1, «Мы стали едиными».

Межзвездная цивилизация, нет планетарных сообществ, использует 1504 сверхгиганта, звезды типов OV, BV, AV и пульсары.

Возраст цивилизации: $6,09 \times 10^{15}$ с.

Первый самостоятельно инициированный контакт: $6,09 \times 10^{15}$ с назад.

Первый галактический структурный код получен: $6,09 \times 10^{15}$ с назад.

Участник полилога Местной Группы.

Биология: C, H, O, Be, Fe, Ge, He. 4K-металл-хелатные органические полупроводники, типы различные.

Криогенные сверхпроводящие электрофоры с плотной упаковкой нейтронных кристаллов и модульными стармайнерами; многовидовые.

m — различная, $t \approx 5 \times 10^{15}$ с.

Число геномов: 6×10^{17} (неизбыточных битов/геном: $\sim 3 \times 10^{17}$).

Вероятность выживания (за 10^6 лет): 99%.

Гипотетические компьютерные сводки из «Галактической энциклопедии» по двум высокоразвитым цивилизациям. Составители Дж. Ломберг и автор

Тип цивилизации: 1.0 J.

Код общества: 4G4, «Человечество».

Звезда: G2V, $r = 9,844$ кпк, $\theta = 00^{\circ}05'24''$,
 $\varphi = 206^{\circ}28'49''$.

Планета: третья, $a = 1,5 \times 10^{13}$ см,
 $M = 6 \times 10^{27}$ г, $R = 6,4 \times 10^8$ см,
 $\rho = 8,6 \times 10^4$ с, $P = 3,2 \times 10^7$ с.

Космические колонии: нет.

Возраст планеты: $1,45 \times 10^{17}$ с.

Первый самостоятельно инициированный
контакт: $1,21 \times 10^9$ с назад.

Первый галактический структурный код
получен: заявка обрабатывается.

Биология: C, N, O, S, H₂O, PO₄.
Дезоксирибонуклеиновая кислота.
Нет генетической самомодификации.
Подвижные гетеротрофы, симбионты
с фотосинтезирующими автотрофами.
Передвигаются по поверхности,
одновидовые, разноокрашенные,
O₂-дышащие. Fe-хелатные
тетрапирролы в циркуляторной
жидкости. Половые млекопитающие.
 $m \approx 7 \times 10^4$ г, $t \approx 2 \times 10^9$ с.
Число геномов: $\sim 4 \times 10^9$.

Технология: экспоненциально растущая/
ископаемое топливо/ядерное оружие/
организованные войны/загрязнение
окружающей среды.

Культура: ~ 200 национальных государств,
 ~ 6 глобальных сил; культурная
и технологическая однородность
в стадии становления.

Не рожавшие/рожавшие: 0,21 [18].

Индивидуальные/общественные: 0,31 [17].

Художественные/технологические: 0,14 [11].

Вероятность выживания (за 100 лет): 40%.

Гипотетическая сводка из «Галактической энциклопедии» о недавно появившейся технологической цивилизации. Составители Дж. Ломберг и автор

физический контакт, по крайней мере некоторое время. В этом случае передающая цивилизация не может узнать, была ли получена весть. Если мы сочтем послание агрессивным или опасным, то не обязаны отвечать. Но если оно принесет важные сведения, последствия для нашей цивилизации могут оказаться ошеломляющими — это будет не только знакомство с чужой наукой и технологией, искусством, музыкой, политикой, этикой, философией и религией, но, самое главное, радикальная депроvincialизация условий человеческого существования. Нам откроются иные возможности.

Поскольку основы естественных наук и математики должны быть общими для всех цивилизаций, я считаю, что расшифровка межзвездного сообщения доставит меньше всего забот. Гораздо труднее убедить американский Конгресс и Совет Министров СССР финансировать поиски внеземных цивилизаций*. Весьма вероятно, что цивилизации делятся на две большие категории: такие, где ученым не удастся убедить далеких от науки людей одобрить поиск инопланетных цивилизаций, где вся энергия направлена исключительно внутрь, где традиционные условности не подвергаются сомнению и общество, остановившись в нерешительности, отступает от звезд, и те, в которых великая мечта о контакте с другими цивилизациями получает самое широкое распространение и предпринимаются активные поиски.

Это одно из тех немногих человеческих начинаний, где даже неудача оборачивается успехом. Если бы мы произвели скрупулезный поиск внеземных радиосигналов от миллионов звезд и ничего не услышали, то заключили бы, что галактические цивилизации крайне редки, и уточнили бы свое место во Вселенной. Это стало бы красноречивым свидетельством уникальности жизни на нашей планете и, как ничто другое в человеческой истории, подчеркнуло бы индивидуальную ценность каждой человеческой жизни. А если бы поиск увенчался успехом, это дало бы новый поворот истории нашего вида и нашей планеты.

Инопланетянам нетрудно добиться, чтобы их сообщение недвусмысленно воспринималось как искусственное. Взять, к примеру, первые десять простых чисел — тех, что делятся только на себя и на единицу: 1, 2, 3, 5, 7, 11, 13, 17, 19, 23. Крайне маловероятно, чтобы какой-нибудь естественный физический процесс генерировал радиосообщение, содержащее только простые числа. Получив подобное сообщение, мы можем заключить, что где-то есть цивилизация, которая любит простые числа. Но наиболее вероятно, что межзвездное сообщение окажется своего рода палимпсестом — наподобие палимпсестов древних авторов, которые за неимением чистого папируса или камня писали поверх ранее сделанных надписей. Возможно, на соседней частоте или в другом ритме прозвучит сообщение, призванное послужить чем-то вроде буква-

* Равно как и государственные органы других стран. По сообщению лондонской газеты «Обсервер» от 26 февраля 1978 г., представитель британского оборонного ведомства заявил: «За любое сообщение, переданное из космического пространства, отвечают Би-би-си и почтовое ведомство. В их задачи входит отслеживание любого незаконного вещания». — *Авт.*

ря, введения в язык межзвездного общения. Этот букварь должен повторяться снова и снова, поскольку передающая цивилизация не сможет узнать, когда мы получим сообщение. А дальше, в более глубоких слоях палимпсеста, под анонсирующими сигналами и букварем, обнаружится само сообщение. Технология радиосвязи позволяет сделать его невероятно информативным. Возможно, хорошенько настроившись, мы обнаружим описание нас самих в 3267-м томе «Галактической энциклопедии».

Мы откроем природу других цивилизаций. Их отыщется немало, и каждая будет представлена организмами, на удивление отличными от всего, что населяет нашу планету. Они будут иначе видеть мир, у них будет иное искусство, социальные функции. Их будут интересовать вещи, о которых мы никогда не задумывались. Сравнивая их знание с нашим, мы неизмеримо вырастем. А благодаря вновь полученной информации, упорядоченной в памяти компьютера, мы сможем увидеть, где и какие цивилизации населяют Галактику. Представьте себе громадный галактический компьютер, более или менее современное хранилище информации о природе и деятельности всех цивилизаций Млечного Пути, великую библиотеку жизни в Космосе. Возможно, в составе «Галактической энциклопедии» найдутся сводки данных о таких цивилизациях, которые останутся загадкой, искушением, вызовом даже после того, как мы постигнем их язык.

Наконец, выждав, сколько сочтем нужным, мы, возможно, решим послать ответ. Мы могли бы передать некоторую информацию о себе — для начала самые основы — в качестве завязки долгого межзвездного диалога, который по причине громадных космических расстояний и конечной скорости света продолжат наши далекие потомки. И в один прекрасный день на планете у какой-то далекой звезды существа, совершенно непохожие на нас, запросят распечатку из последнего издания «Галактической энциклопедии» и получат небольшую порцию данных о самом молодом социуме, присоединившемся к сообществу галактических цивилизаций:



Посланник с Земли: «Аполлон-14» перед ночным стартом к Луне. Те же ракетные и ядерные технологии, которые при безответственном применении могут привести к глобальному холокосту, способны доставить нас к другим планетам и звездам. *Фото Д. Милтона*

Глава XIII

КТО ОТВЕЧАЕТ ЗА ЗЕМЛЮ?

Зачем должен я беспокоиться о тайнах звезд, когда смерть и рабство неотступно приковывают к себе мой взгляд?

Вопрос Анаксимена к Пифагору. Ок. 600 г. до н. э. По Монтеню

Как огромны должны быть эти светила и как ничтожна в сравнении с ними эта Земля, театр, где воплощаются все наши замыслы, разворачиваются все наши путешествия и ведутся все наши войны. Об этом полезно поразмыслить всем тем королям и принцам, которые жертвуют жизнями столь многих людей лишь для того, чтобы польстить своему самолюбию и властвовать над каким-нибудь жалким уголком этого крошечного пятнышка.

Христиан Гюйгенс. Новые предположения о планетных мирах, их обитателях и производстве. Ок. 1690

«Всему миру, — добавил наш Отец-Солнце, — я дарю мой свет и мое сияние; я даю людям тепло, когда они замерзают; я заставляю их поля плодоносить, а их скот размножаться; каждый день я обхожу весь мир, чтобы лучше знать человеческие нужды и удовлетворять их. Следуйте моему примеру!»

*Миф инков, записанный в «Королевских комментариях»
Гарсиласо де ла Веги. 1556*

Мы оглядываемся сквозь бесчисленные миллионы лет и видим огромную волю к жизни, которая пробивается из прибрежного ила, сменяет форму за формой, стихию за стихией, ползет, а потом уверенно шествует по суше, поколение за поколением старается покорить воздух и проникнуть в темные глубины; мы видим, как она изворачивается и в постоянной голодной ярости преобразует саму себя, наблюдаем, как она становится все более похожей на нас, расширяясь, усложняясь, упорно преследуя свои непостижимые цели, пока наконец не достигает нас и ее энергия не начинает пульсировать в нашем мозгу и наших жилах... Можно поверить, будто все прошлое — это лишь начало начал, будто все, что есть и было, — только предрассветные сумерки. Можно поверить, что все достижения человеческого разума — не более чем сны перед пробуждением... Выйдя за пределы... нашего рода, развитый разум обратится назад к нашей ничтожности, чтобы познать нас лучше, чем мы знаем себя сами. Придет день, один день в бесконечной их череде, когда существа, дремлющие сейчас в наших мыслях и скрытые в наших чреслах, поднимутся над этой землей, подобно тому, как мы встаем на подставку для ног, и со смехом потянут руки свои к самому сердцу звезд.

Герберт Уэллс. Открытие будущего (Нейчур, 1902, т. 65, с. 326)

Космос был открыт только вчера. Миллионы лет все пребывали в уверенности, что, кроме Земли, не существует никаких других мест. Затем на последней десятой доле процента того периода, что существует наш вид, за мгновение, отделяющее нас от Аристарха, мы с сожалением заметили, что не являемся центром и смыслом Вселенной, а живем на крошечном хрупком шарике, который затерян в беспредельности и вечности и плывет по великому космическому океану, усыпанному сотнями миллиардов галактик и миллиардами триллионов звезд. Мы смело познали стихию вод, и океан, находя отклик в нашей природе, вызвал у нас симпатию. Что-то внутри нас признает Космос домом. Мы состоим из звездного пепла. Происхождение и эволюция связывают нас с далекими космическими событиями. Исследование Космоса — это дорога к самопознанию.

Мы в равной степени дети неба и Земли — об этом знали еще древние мифотворцы. Хозяйничая на планете, мы накопили опасный эволюционный багаж: наследственную склонность к агрессии и ритуалам, склонность подчиняться лидерам и враждебность к чужакам, что до некоторой степени ставит под вопрос наше существование. Но мы также обрели способность сочувствовать другим, любовь к нашим детям и детям наших детей, желание учиться у истории и великий полет страстного разума — совершенные инструменты для продолжения нашей жизни и процветания. Неясно, какие аспекты нашей природы возьмут верх, особенно когда наше видение, понимание и перспективы ограничиваются исключительно Землей или, еще хуже, небольшой ее частью. Но там, в безграничности Космоса, нас ожидает неизбежное будущее. Пока не обнаруживается никаких очевидных признаков существования внеземного разума, и это заставляет нас гадать, неужели цивилизации, подобные нашей, всегда с неизбежностью сломя голову несутся к самоуничтожению? Национальные границы не видны, когда мы смотрим на Землю из космоса. Трудно сохранять фанатическую преданность расовому, религиозному или национальному шовинизму, когда видишь нашу планету — хрупкий голубой серп, тускнеющий и становящийся едва заметной точкой на фоне бастионов и цитаделей звезд. Путешествие заставляет шире смотреть на вещи.

Есть миры, где никогда не было жизни. Есть миры, испепеленные и разрушенные космическими катастрофами. Нам повезло: мы живы, мы сильны, благополучие нашей цивилизации и нашего вида в наших руках. Если не мы, то кто будет говорить от имени Земли? Если мы сами не позаботимся о собственном выживании, то кто сделает это за нас?

Человеческий вид взялся за великое и смелое предприятие, которое в случае успеха окажется столь же важным, как колонизация суши или переселение с деревьев под их сень. С оглядкой, нерешительно сбрасываем мы кандалы Земли. Метафорически — когда противостоим звучащим внутри нас предостережениям примитивного сознания и смиряем их; физически — когда путешествуем к планетам и вслушиваемся в сообщения со звезд. Эти два начинания неразрывно связаны между собой. Я считаю, что каждое из них является необходимым условием другого. Но гораздо больше нашей энергии направлено на войну. Загипнотизированные взаимным недоверием, почти никогда не думающие о

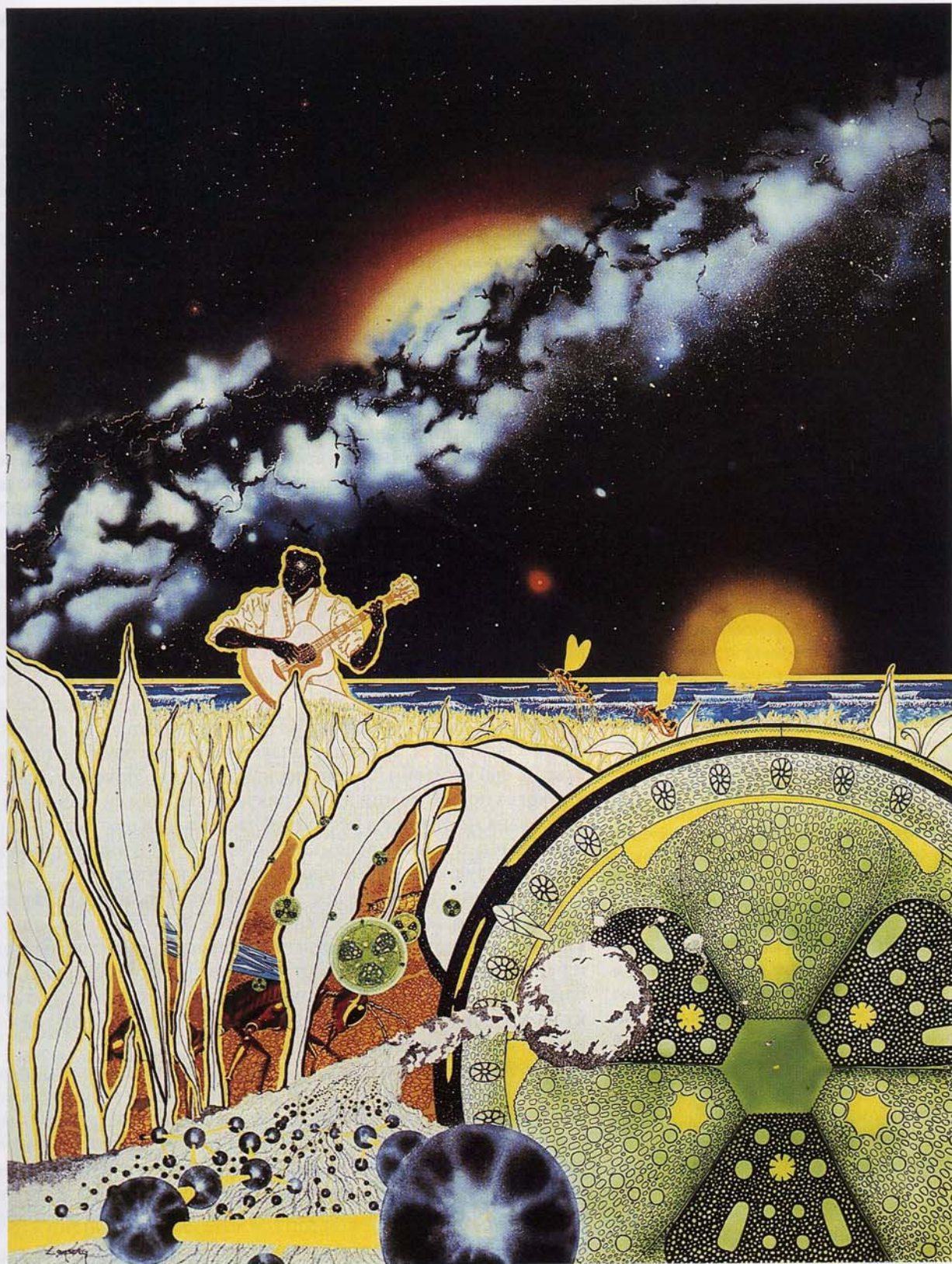

Великая цепь существ. Находясь между крошечными масштабами атомов и снежинок с одной стороны и громадными размерами звезд и галактик — с другой, люди развивают в себе осознание своего места в Космосе. Художник Дж. Ломберг

человечестве и о планете, народы готовятся к смерти. И поскольку наши дела столь ужасны, мы стараемся не думать о них слишком много. Но то, о чем не думаешь, вряд ли делается правильно.

Каждый мыслящий человек боится ядерной войны, и каждое технологическое государство планирует ее. Все знают, что это безумие, но каждый народ находит ему оправдание. Срабатывает мрачная цепь причинно-следственных связей: в начале Второй мировой войны немцы работали над созданием бомбы, и поэтому американцы постарались сделать ее первыми. Раз ее создали американцы, то она понадобилась и русским, а затем и англичанам, французам, китайцам, индийцам, пакистанцам... К концу XX века ядерным оружием обзавелись уже многие страны*. Его было не так уж трудно разработать. Делящиеся материалы можно незаметно получать в ядерных реакторах. Производство ядерного оружия стало почти кустарным ремеслом.

Обычные крупнокалиберные бомбы Второй мировой войны называли блокбастерами**. Они несли двадцать тонн тринитротолуола и могли разрушить целый городской квартал. Общая масса бомб, сброшенных за время Второй мировой войны на все города — Ковентри и Роттердам, Дрезден и Токио, — составляет два миллиона тонн, две мегатонны тринитротолуола. Смерть, пролившаяся с небес в период с 1939 по 1945 год, измеряется ста тысячами блокбастеров, двумя мегатоннами. Но в конце XX века две мегатонны — это энергия, высвобождаемая при взрыве одной более или менее заурядной термоядерной бомбы. Одна бомба обладает разрушительной силой Второй мировой войны. А ведь существуют десятки тысяч ядерных боеголовок. К 80-м годам XX века стратегические ракеты и бомбардировщики Советского Союза и Соединенных Штатов взяли под прицел более 15 000 намеченных объектов. На планете не осталось ни одного безопасного места. Энергия, запасенная в этом оружии, превышает 10 000 мегатонн. Смертоносные джинны спокойно ожидают, когда потрут лампу. Но их разрушительная сила сконцентрирована на отрезке в несколько часов, а не в шесть лет — это блокбастер для каждой семьи на планете, по Второй мировой войне каждую секунду на протяжении целого вечера.

Немедленную смерть при ядерной атаке вызывает ударная волна, сметающая тяжелые укрепленные сооружения на многие километры вокруг, а также огненная вспышка, гамма-излучение и нейтроны, которые сжигают изнутри тех, кто находится поблизости. Школьница, пережившая американскую ядерную атаку на Хиросиму, завершающий эпизод Второй мировой войны, писала в своем дневнике:

Сквозь тьму, как на дне ада, я могла слышать голоса других учениц, зовущих своих матерей. В большом резервуаре с водой возле опоры моста плачущая мать поднимала над головой обнаженного ребенка с докрасна обгоревшим телом. Другая мать рыдала, пытаясь кормить своего ребенка сожженной грудью. Ученицы стояли в резервуаре, выставив над водой только головы и сложенные руки, и, плача, звали своих родителей. Но все, кто оказывался рядом, были ранены, все до еди-

* Пакистан провел первые ядерные испытания только в 1998 г. Помимо перечисленных стран ядерным оружием предположительно обладают только Израиль и КНДР. — Пер.

** От англ. blockbuster — дословно: разрушитель кварталов. — Пер.

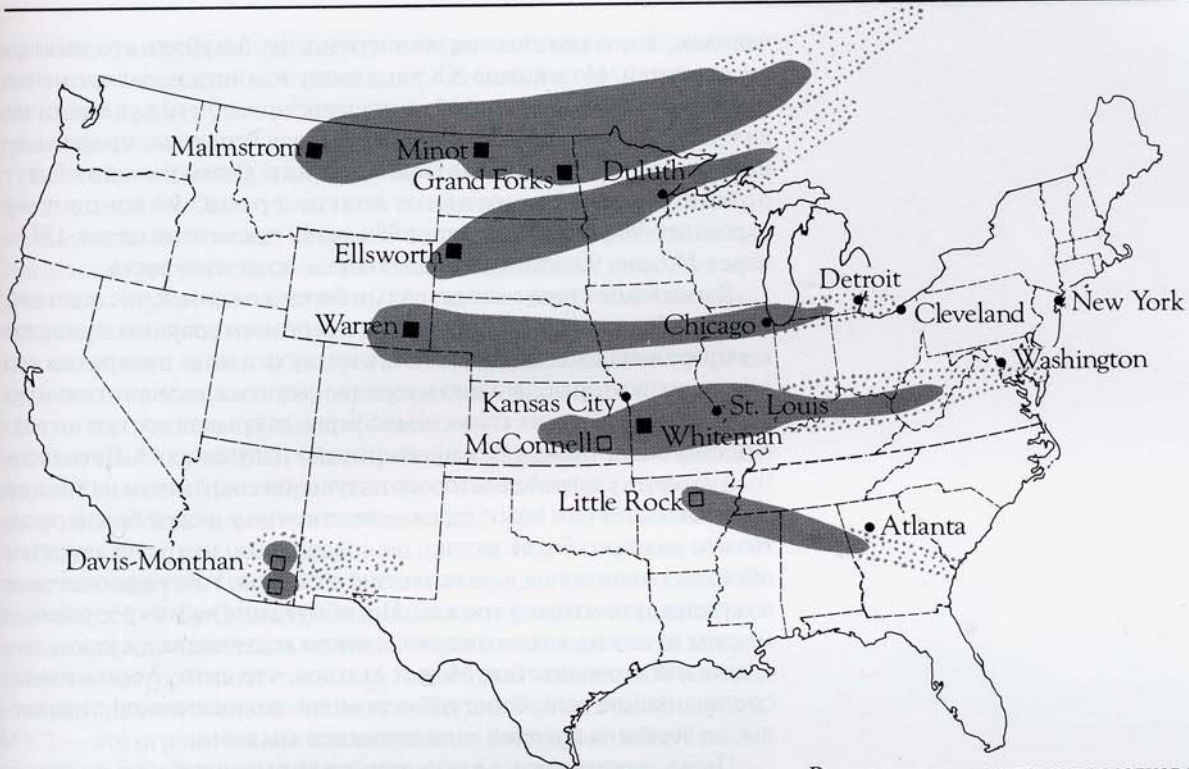

ного, и не было никого, ни одного человека, кто пришел бы на помощь. Опаленные волосы на головах завивались от жары, выцветали и покрывались пеплом. Люди не были похожи на людей, они вообще казались созданиями не из этого мира.

Взрыв в Хиросиме, в отличие от последующего взрыва в Нагасаки, произошел в воздухе высоко над поверхностью, и поэтому радиоактивное загрязнение было незначительным. Однако 1 марта 1954 года при испытании термоядерного оружия на атолле Бикини (Маршалловы острова) выделилась мощность, значительно больше ожидаемой. Огромное радиоактивное облако повисло в 150 километрах от крошечного атолла Ронгалап, жители которого сравнивали взрыв с восходом Солнца на западе. Через несколько часов радиоактивный пепел усыпал Ронгалап подобно снегу. Средняя доза облучения, полученная жителями, составила около 175 рад, немного меньше половины той, что приводит к смертельному исходу. Благодаря удаленности от эпицентра погибло немного людей. Конечно, радиоактивный стронций, который они поглощали с пищей, откладывался в костях, а радиоактивный йод — в щитовидных железах. Две трети детей и треть взрослых впоследствии страдали от нарушений в работе щитовидной железы или от злокачественных опухолей. В качестве компенсации жителям Маршалловых островов была предоставлена квалифицированная медицинская помощь.

Мощность бомбы, сброшенной на Хиросиму, составляла всего тринадцать килотонн, то есть тринадцать тысяч тонн тринитротолуола. Испытание на Бикини высвободило мощность пятнадцать мегатонн. При полномасштабном обмене ядерными ударами в пароксизме термоядерной войны по всему миру будут сброшены бомбы общей мощностью, равной миллиону бомб в Хиросиме. Учитывая, что тринадцатикилотонная бомба в Хиросиме унесла жизни нескольких сотен тысяч

Выпадение радиоактивных осадков в случае ядерной войны. Из 15 000 целей при полномасштабном обмене ядерными ударами эти места базирования межконтинентальных баллистических ракет «Титан» и «Минитмен» на американском Среднем Западе скорее всего испытают по паре мегатонных термоядерных ударов. Энергия, выделяющаяся всего при двух таких взрывах, эквивалентна разрушительной мощи всех авиабомб, сброшенных всеми самолетами в мире за время Второй мировой войны. Облако радиоактивного мусора будет сноситься преобладающими ветрами в сторону Восточного побережья Соединенных Штатов — тем же путем, что и выбросы извержения вулкана Сент-Хеленс в 1980 г. Внешние пунктирные контуры охватывают области, где уровень поражения населения только от радиоактивных осадков превзойдет 50%. С разрешения «Scientific American»

человек, этого количества достаточно, чтобы убить сто миллиардов людей. Но в конце XX века нашу планету населяет менее пяти миллиардов человек*. Конечно, при обмене ударами не каждого убьет ударная волна или световая вспышка, проникающая радиация или радиоактивные осадки. Однако осадки будут оставаться смертоносными долгое время: 90 процентов стронция-90 распадется через 96 лет, 90 процентов цезия-137 — через 100 лет, 90 процентов йода-131 — всего через месяц.

Выжившие станут свидетелями более коварных последствий войны. Полномасштабный обмен ядерными ударами приведет к выгоранию входящего в состав воздуха азота, превратив его в оксиды, которые, в свою очередь, уничтожат значительную часть озона в верхних слоях атмосферы, открывая доступ интенсивному солнечному ультрафиолетовому излучению**. Повышенный уровень ультрафиолетового излучения сохранится на многие годы, вызывая рак кожи, преимущественно у людей белой расы. Но что намного более важно, он совершенно непредсказуемым образом повлияет на всю экологию планеты. Ультрафиолетовое излучение уничтожит урожай. Погибнут многие микроорганизмы; мы не знаем, какие именно, в каком количестве и в какие последствия это выльется. Может статься, что сгинут организмы, составляющие основание той огромной экологической пирамиды, на вершине которой едва держимся мы сами.

Пыль, поднятая в воздух при полномасштабном ядерном конфликте, будет отражать солнечный свет, и на Земле станет немного холоднее. Но даже небольшое похолодание может вызвать катастрофические последствия для сельского хозяйства. Птицы в большей мере страдают от радиации, чем насекомые. Нашествия насекомых, довершающие разорение сельскохозяйственных угодий, — весьма вероятное следствие ядерной войны. Опасаться надо и другой беды: чумные бактерии обитают по всей Земле. В конце XX века люди редко умирали от чумы, но не потому, что перевелись бактерии, а благодаря высокой сопротивляемости организма. Однако радиация, порожденная ядерной войной, наряду со многими другими напастями повлечет за собой угнетение иммунной системы, ослабив нашу способность противостоять болезням. В долгосрочной перспективе возможны мутации, появление новых разновидностей микробов и насекомых, способных создать дополнительные проблемы для людей, которые пережили ядерный холокост; нельзя исключить и того, что спустя некоторое время, необходимое для накопления и проявления мутаций, обнаружатся новые, ужасные разновидности людей. Большинство мутаций в случае проявления будут смертельными. Но не все. И тогда нахлынут новые страдания: потеря любимых; миллионы обожженных, слепых и покалеченных; инфекционные заболевания, эпидемии, долговременное радиоактивное заражение воздуха и воды; высокая

* К 2000 г. численность населения Земли немного превысила 6 млрд. человек. — Пер.

** Этот процесс аналогичен разрушению озонового слоя фторуглеродными пропеллентами, используемыми в аэрозольных баллончиках, которые были запрещены рядом стран, но гораздо более опасен. Сходными явлениями объясняют вымирание динозавров в результате взрыва сверхновой в нескольких десятках световых лет от Земли. — Авт.

вероятность опухолей, рождения мертвых или уродливых детей; отсутствие медицинской помощи; безнадежное сознание того, что цивилизация уничтожена понапрасну, что мы могли, но не предотвратили этого.

Английский метеоролог Л. Ф. Ричардсон заинтересовался вопросом о войне. Он хотел понять ее причины. Есть интеллектуальные параллели между войной и погодой. Оба явления сложны. Оба демонстрируют закономерности, указывающие на то, что это не столько неукротимые стихии, сколько естественные системы, которые можно постичь и контролировать. Для анализа глобальных погодных явлений в первую очередь необходимо собрать огромный массив метеорологических данных; затем нужно выяснить, как в действительности ведет себя погода. Если мы хотим разгадать логику войны, надо применить аналогичный подход, решил Ричардсон. Он собрал данные о сотнях войн, сотрясавших нашу несчастную планету в период между 1820 и 1945 годами.

Результаты, полученные Ричардсоном, были опубликованы после его смерти в книге «Статистика смертельной вражды» (*The Statistics of Deadly Quarrels*). Задавшись вопросом о том, сколько времени предстоит ждать войны с определенным числом жертв, он ввел в употребление индекс M , названный магнитудой войны, который служит мерой числа погибших. Война с магнитудой $M = 3$ — это ограниченное столкновение, в котором гибнут тысячи (10^3) людей. Значения $M = 5$ или $M = 6$ соответствуют серьезной войне, уносящей жизни сотен тысяч (10^5) или миллионов (10^6) людей. Первая и Вторая мировые войны имеют еще бóльшие магнитуды. Ричардсон обнаружил, что чем больше людей гибнет на войне, тем меньше ее вероятность и тем раньше можно обнаружить признаки ее приближения. Так и разрушительные штормы случаются реже сильных ливней. По данным Ричардсона можно построить график, демонстрирующий, сколько времени на протяжении последних полутора столетий пришлось бы ждать, чтобы стать свидетелем войны с магнитудой M .

Ричардсон предположил, что, если продолжить кривую в область очень малых значений M , вплоть до $M = 0$, мы получим грубую оценку частоты происходящих в мире убийств; получается, что где-то в мире каждые пять минут кого-то лишают жизни. Индивидуальные убийства и крупномасштабные войны, по его мнению, находятся на концах сплошного спектра непрерывной кривой. Из этого следует, не в тривиальном, но, думается мне, в самом глубоком психологическом смысле, что война — это массовое убийство. Когда наше благосостояние под угрозой, когда брошен вызов нашим иллюзиям относительно самих себя, мы склонны — по крайней мере, некоторые из нас — впадать в состояние смертельной ярости. И когда в подобное положение попадают нации, государства, их тоже иногда охватывает убийственный гнев, подстрекаемый теми, кто ищет личной власти или выгоды. Но по мере совершенствования технологий убийства и роста ущерба, причиняемого войнами, все больше людей должны одновременно поддаться безумной ярости, чтобы случилась большая война. Этого нередко удается достичь, поскольку средства массовой информации, как правило, находятся в руках государства. (Ядерная война — исключение. Она может быть развязана очень небольшим числом людей.)

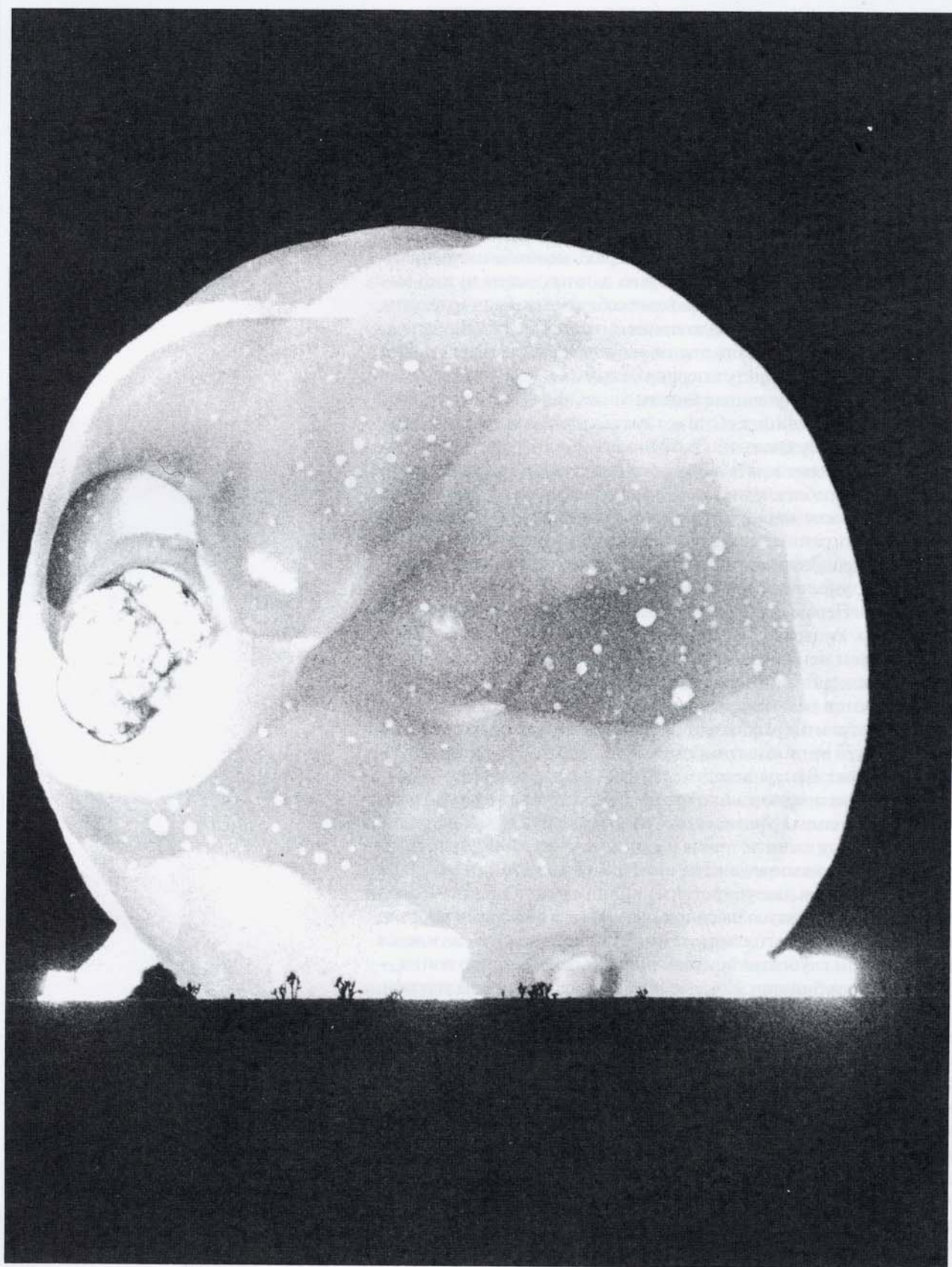



Зловещие образы атомной войны: два ядерных взрыва. *Слева*: высокоскоростная фотография расширяющейся взрывной волны от атомного заряда. Обратите внимание на силуэты деревьев. *С разрешения Г. Эджертон, Массачусетский технологический институт.* *Справа*: грибовидное облако термоядерного взрыва выбрасывает радиоактивные вещества высоко в стратосферу, где они будут оставаться годами. *С разрешения Министерства энергетики США*

Мы видим здесь конфликт между нашими страстями и тем, что иногда называют нашей лучшей природой; между глубокой, древней, рептильной частью мозга, R-комплексом, отвечающим за смертельную ярость, и теми частями, которые развились позднее, у млекопитающих и человека, лимбической системой и корой головного мозга. Когда люди жили небольшими группами, когда наше оружие было сравнительно безобидным, даже обуянный бешенством воин мог убить лишь немногих. С развитием технологий усовершенствовались и орудия войны. Но за то же короткое время усовершенствовались и мы сами. Мы научились силой разума смирять свой гнев, разочарование и отчаяние. Мы в планетарном масштабе сократили число несправедливостей, еще недавно носивших глобальный и эндемичный характер. Но наше оружие может теперь убивать миллиарды. Достаточно ли быстро мы совершенствуемся? Самым ли эффективным способом учимся быть разумными? Достаточно ли смело изучаем причины войн?

Отличительной чертой так называемой стратегии ядерного сдерживания является то, что она ориентирована на поведение наших нечеловеческих предков. Современный политик Генри Киссинджер пишет: «Сдерживание опирается прежде всего на психологические критерии. Для целей сдерживания блеф, воспринимаемый всерьез, значительно полезнее, чем серьезная угроза, воспринимаемая как блеф». По-настоящему эффективный ядерный блеф, однако, требует изредка принимать иррациональные позы, как бы забывая об ужасах ядерной войны. Тогда вероятный противник склоняется к тому, чтобы пойти на уступки в спорных вопросах, но не развязывать глобальной конфронтации, которую аура иррациональности делает более правдоподобной. Главная опасность усвоения поз правдоподобной иррациональности состоит в том, что преуспеть в притворстве может лишь тот, кто очень старается. Постепенно к притворству привыкают. И тогда оно перестает быть притворством.

Глобальное равновесие страха, начало которому положили Соединенные Штаты и Советский Союз, держит в заложниках всех жителей Земли. Каждая из сторон определяет для другой допустимые рамки поведения. Потенциального противника убеждают, что если эти рамки будут нарушены, то последует ядерная война. Однако пределы допустимого время от времени меняются. Каждая из сторон должна быть совершенно уверена в том, что противник понимает новые границы. Каждая стремится увеличить свои преимущества, но не настолько, чтобы серьезно потревожить другую сторону. Противники непрерывно исследуют границы терпимости друг друга. Стратегические бомбардировщики, курсирующие над арктическими просторами, кубинский ракетный кризис, испытания антиспутникового оружия, вьетнамская и афганская войны — это лишь некоторые пункты длинного и печального списка. Глобальное равновесие страха — это очень хрупкое равновесие. Оно сохраняется, пока что-то не пойдет неправильно, пока кто-то не допустит ошибку, пока ярость рептилии не выйдет из-под контроля.

Вернемся теперь к Ричардсону. Сплошная линия на его диаграмме — это время ожидания войны с магнитудой M , то есть среднее время между двумя войнами, в которых убивают 10^M



Диаграмма Ричардсона. По горизонтальной оси отложена магнитуа войны ($M = 5$ означает 10^5 погибших; $M = 10 - 10^{10}$, то есть все люди на планете). На вертикальной оси обозначено время ожидания войны соответствующей магнитуды. Кривая построена по данным Ричардсона о войнах за период с 1820 по 1945 г. Простая экстраполяция говорит, что магнитуа $M = 10$ не будет достигнута примерно тысячу лет ($1820 + 1000 = 2820$ г.). Однако распространение ядерного оружия, возможно, сместило кривую в заштрихованную область, и время ожидания конца света могло угрожающе сократиться. В наших силах повлиять на форму кривой Ричардсона, но только в том случае, если люди займутся ядерным разоружением и кардинально реорганизуют планетарное сообщество.

людей (здесь M соответствует числу нулей, следующих за единицей). Вертикальная линия в правой части диаграммы характеризует численность населения Земли в современный период. Она достигла одного миллиарда ($M = 9$) около 1835 года, а сейчас составляет примерно 4,5 миллиарда ($M = 9,7$). Пересечение кривой Ричардсона и вертикальной линии указывает ожидаемое время конца света: столько лет осталось до того дня, когда население Земли будет уничтожено в какой-то великой войне. Если простейшим способом экстраполировать рост населения в будущем, то две кривые не пересекутся вплоть до XXX столетия, так что мы получаем отсрочку Судного дня.

Однако магнитуа Второй мировой войны составила 7,7 — она стоила жизни примерно 50 миллионам солдат и мирных жителей. С тех пор технология смерти угрожающе развилась. Почти нет признаков исчезновения мотивов и угасания склонности к войне, а оружие, как обычное, так и ядерное, становится все более разрушительным. И поэтому верхняя часть кривой Ричардсона сдвигается вниз на неопределенную величину. Если она окажется в пределах отмеченной на рисунке серой зоны, до конца света, возможно, останется всего несколько десятков лет. Для прояснения этого вопроса необходимо детальное сравнение военных инцидентов до и после 1945 года. И эта тема не может нас не беспокоить.

На самом деле все это лишь иной способ сказать то, что мы знаем уже несколько десятилетий: разработка ядерного оружия и систем его доставки рано или поздно приведет к глобальной катастрофе. Многие из создателей ядерного оружия, американцы и выходцы из Европы, глубоко сожалели о том, какого демона они выпустили на свободу. Они выступали за глобальное запрещение ядерного оружия. Но их призывы остались без внимания; как в СССР, так и в США господствовала идея достижения национального стратегического превосходства, и началась гонка ядерных вооружений.

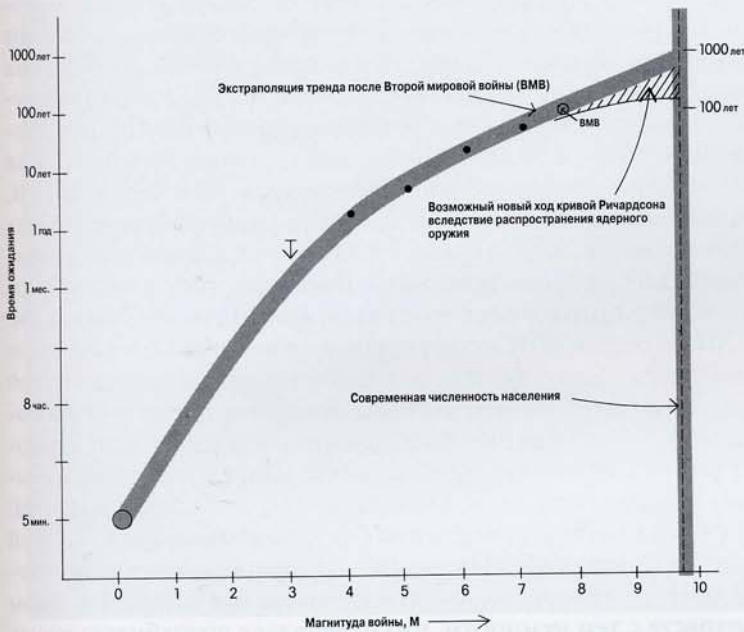
В тот же период бурно росла международная торговля разрушительным неядерным оружием, которое скромно называют «обычным». За последнюю четверть века с учетом поправки на инфляцию доллара годовой объем международного рынка оружия вырос с 300 миллионов долларов до более чем 20 миллиардов. В период с 1950 по 1968 год, для которого есть надежная статистика, в мире ежегодно происходило несколько аварий, связанных с ядерным оружием, хотя число непреднамеренных ядерных взрывов, по-видимому, не превосходит одного-двух. Советский Союз, Соединенные Штаты и другие страны располагают огромными военно-промышленными комплексами. В США в состав ВПК входят крупные корпорации, в том числе известные как производители бытовой техники. Согласно одной из оценок, при выполнении военных заказов прибыль корпораций на 30–50 процентов выше, чем при работе по той же технологии в условиях конкуренции на гражданском рынке. Завышение цены, допускаемое при создании систем вооружения, достигает величин, совершенно неприемлемых в гражданской сфере. В Советском Союзе ресурсы, качество и внимание, уделяемые сфере военного производства, находятся в разительном контрасте с тем немногим, что перепадает потребителю на гражданском рынке. По некоторым подсчетам почти половина ученых и специалистов в области высоких технологий на Земле полностью или частично заняты в военной сфере. Те, кто вовлечен в разработку и производство оружия массового уничтожения, имеют высокий заработок и большое влияние, а там, где это возможно, удостоиваются наивысших почестей, принятых в обществе. Секретность в разработке оружия, принимающая особенно нелепые формы в Советском Союзе, приводит к тому, что лица, занятые в этой сфере, почти никогда не несут ответственности за свою деятельность. Они анонимны и охраняются. Военная секретность превращает ВПК в сектор, наименее доступный гражданскому общественному контролю. Если мы не знаем, что они делают, то нам очень трудно их остановить. И вот мир обнаруживает, что умасливаемые столь щедро враждебные военные машины, заключив друг друга в смертельные объятия, влекут человеческую цивилизацию к окончательной гибели.

Любая сильная власть имеет широко распропагандированное оправдание разработке и накоплению оружия массового уничтожения, которое часто включает достойное рептилий напоминание о злокозненном характере и культурных изъянах потенциального противника (противостоящих нам крепких парней), о его — но никогда нашем — намерении покорить весь мир. У каждой страны есть, похоже, свой набор запретных возможностей, о которых ее гражданам и сторонникам любой ценой нельзя позволять думать всерьез. В Советском Союзе это капитализм, Бог и ограничение государственного суверенитета; в Соединенных Штатах — социализм, атеизм и ограничение государственного суверенитета. И так во всем мире.

Как бы мы объяснили глобальную гонку вооружений беспристрастному внеземному наблюдателю? Как оправдали бы самые последние дестабилизирующие разработки: спутники-убийцы, пучковое оружие, лазеры, нейтронные бомбы, крылатые ракеты — и предлагаемое превращение территорий, сравни-



мых со среднего размера страной, в полигоны, где настоящие межконтинентальные баллистические ракеты прячутся среди сотен макетов? Посмели бы мы утверждать, что десять тысяч наведенных на цели боеголовок повышают наши шансы на выживание? Какой отчет дали бы мы куратору планеты Земля? Мы знаем доводы ядерных сверхдержав. Нам известно, кто говорит от имени наций. Но кто говорит от имени человеческого вида? Кто говорит от имени Земли?

Около двух третей массы человеческого головного мозга приходится на его кору, которая отвечает за интуицию и разум. Человек развивался как общественное существо. Мы получаем удовольствие от общения, заботимся друг о друге. Мы сотрудничаем. Нам свойствен альтруизм. Мы блестяще справились с расшифровкой некоторых природных закономерностей. Мы стремимся работать сообща и знаем, как организовать совместную работу. Если мы готовы осмыслить перспективу ядерной войны и тотального разрушения нашего развивающегося глобального общества, разве мы не должны также задуматься над кардинальной реструктуризацией наших обществ? С внеземной точки зрения нашей глобальной цивилизации грозит полный провал в решении самой главной из всех стоящих перед ней задач — сохранении жизни и благосостояния жителей планеты. Но не должны ли мы в таком случае в каждой стране быть готовы к серьезным изменениям традиционного образа действий, к фундаментальной реорганизации экономики, политики, социальных и религиозных институтов?

Столкнувшись со столь тревожной проблемой, мы всегда пытаемся преуменьшить ее серьезность, называя паникерами тех, кто заводит речь о конце света, утверждая, что кардинальные изменения наших институтов непрактичны или противоречат «человеческой природе», как будто ядерная война практична или будто бы существует только одна-единственная человеческая природа. Полномасштабной ядерной войны никогда еще не

Верхние слои атмосферы планеты Земля в сумерках. При полномасштабной ядерной войне защитный озоновый слой будет частично разрушен, а стратосфера наполнится радиоактивной пылью. Посетитель с другой планеты, возможно, предпочтет лететь дальше. *С разрешения NASA*

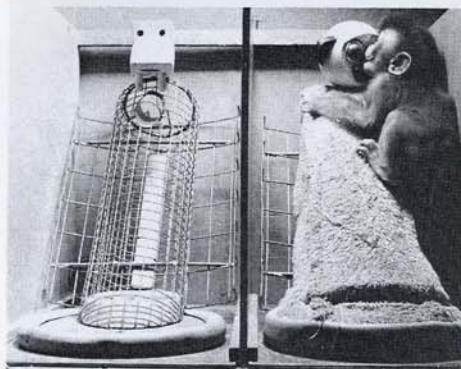

Имитаторы матери для макак. При наличии выбора между двумя имитаторами — проволочным каркасом с молочной бутылкой и тем же каркасом, прикрытым одеждой — детеныш без колебаний выбирал последний. Люди, как и другие приматы, имеют генетически предопределенную потребность в социальном взаимодействии, физической привязанности и тепле. *С разрешения Г. Ф. Харлоу, Лаборатория приматов Университета Висконсина*

было. Каким-то образом из этого делают вывод, что ее никогда не будет. Но она может случиться только один раз. И тогда уже будет слишком поздно пересматривать статистику.

Соединенные Штаты — одно из немногих государств, которое на самом деле поддерживает усилия, направленные на свертывание гонки вооружений. Однако сопоставление бюджетов Министерства обороны (153 миллиарда долларов в 1980 году) и Агентства по контролю над вооружениями (0,018 миллиарда долларов) демонстрирует то значение, которое мы придаем этим двум направлениям деятельности. Почему бы разумному обществу не тратить больше средств на изучение и предотвращение возможной новой войны, а не на подготовку к ней? Разобраться в причинах войн вполне возможно. Но наше современное понимание этого вопроса крайне ограниченное — вероятно, потому, что со времен аккадского царя Саргона средства, выделяемые на разоружение, всегда были менее чем недостаточными. Микробиологи и физиологи изучают болезни главным образом для того, чтобы лечить людей. Они редко занимаются выведением болезнетворных микроорганизмов. Давайте изучать войну так, как если бы она была, по меткому выражению Эйнштейна, детской болезнью. Мы достигли точки, когда распространение ядерных вооружений и сопротивление ядерному разоружению угрожают каждому жителю планеты. Нет больше особых случаев и частных интересов. Наше выживание зависит от того, сможем ли мы в массовом порядке направить свои знания и ресурсы на изменение собственной судьбы, чтобы кривая Ричардсона не повернула направо.

Будучи ядерными заложниками, мы, все люди на Земле, должны разобраться в особенностях течения обычной и ядерной войны. Затем мы обязаны просветить наши правительства. Нам следует изучать науку и технологии, которые только и могут обеспечить наше выживание. Надо найти в себе смелость бросить вызов привычным социальным, политическим, экономическим и религиозным представлениям. Необходимо приложить все силы к осознанию того, что все жители Земли — такие же люди, как и мы. Конечно, все это трудно осуществить. Но, как говаривал Эйнштейн, когда отвергались его «непрактичные» или «несовместимые с человеческой природой» предложения: а какая у нас альтернатива?

Млекопитающим свойственно прижимать к себе и ласкать своих малышей, ухаживать за ними, любить и баловать их — поведение, совершенно нехарактерное для рептилий. Если действительно в наших черепах живут в тревожном перемирии R-комплекс и лимбическая система, продолжая напоминать о своих древних корнях, следует ожидать, что родительская ласка и терпимость поощряют нашу млекопитающую природу, а отсутствие физической привязанности выработает рептильное поведение. Сказанное подтверждается некоторыми фактами. Лабораторные эксперименты Гарри и Маргарет Харлоу показали, что у обезьян, выросших в клетках и физически изолированных от сородичей — даже при том, что животные могли видеть, слышать и обонять себе подобных, — развивалась угрюмость, замкнутость, самоубийственное поведение и другие ненормальные черты характера. То же самое

наблюдается у человеческих детей, которые растут, не зная физических привязанностей, обычно в детских учреждениях, где они, очевидно, испытывают сильные страдания.

Нейрофизиолог Джеймс У. Прескотт провел потрясающий кросскультурный статистический анализ 400 доиндустриальных обществ и обнаружил, что там, где детям сполна достается физической ласки, люди склонны отвергать насилие. Даже общества, где не принято ласкать детей, порождают несклонных к насилию взрослых, если в них не подавляется подростковая сексуальность. Прескотт считает, что культуры, тяготеющие к насилию, состоят из индивидуумов, лишенных телесных удовольствий на протяжении двух критических периодов жизни — в детстве или в отрочестве. Там, где поощряются физические ласки, нет склонности к воровству, организованной религии и показной роскоши; там же, где к детям применяются физические наказания, в обычае рабовладение, частые убийства, пытки, нанесение увечий врагам, женщина признается низшим существом и бытует вера в одно или нескольких сверхъестественных существ, вмешивающихся в повседневную жизнь.

Мы недостаточно хорошо понимаем человеческое поведение, чтобы определенно говорить о механизмах, лежащих в основе этих отношений, однако мы можем о них догадываться. Прескотт пишет: «Вероятность того, что общество, которое поощряет детские ласки и терпимо относится к добрачным половым отношениям, будет склонно к физическому насилию, составляет два процента. Шансы на то, что эта связь является случайной, составляют 1 к 125 000. Я не знаю других параметров, которые обладали бы столь высокой предсказательной силой». Дети очень нуждаются в физических ласках, подростками властно движет сексуальность. Если в юности они получают желаемое, то общество приобретает взрослых, не склонных поддерживать агрессию, территориальность, ритуалы и социальную иерархию (хотя по мере роста дети могут получить немалый опыт подобного рептильного поведения). Если Прескотт прав, в эпоху ядерного оружия и эффективных контрацептивов жестокое обращение с детьми и подавление сексуальности является преступлением против человечности. А пока что каждый из нас способен внести неоспоримый личный вклад в будущее мира, нежно обнимая своих детей.

Если склонность к рабовладению и расизму, женоненавистничеству и насилию связаны между собой — в характере отдельного человека и в человеческой истории, — тогда у нас есть основания для оптимизма. Повсюду в нашем обществе заметны относительно недавние фундаментальные изменения. За последние два века унижительное рабство, сохранявшееся на протяжении тысячелетий, полностью уничтожено всколыхнувшей всю планету революцией. Женщины, которые тысячи лет пребывали в зависимом положении и традиционно не допускались до реальной политической и экономической власти, постепенно даже в самых отсталых обществах становятся равными партнерами мужчин. Впервые в современной истории крупная военная агрессия была прекращена отчасти благодаря внезапному резкому изменению настроений граждан страны-агрессора*. Старые призывы

* Имеется в виду война, которую США вели во Вьетнаме в 1964–1973 гг. — *Пер.*

к национальной и патриотической гордости стали терять свою привлекательность. Возможно, благодаря общему подъему уровня жизни во всем мире стали лучше обращаться с детьми. Начавшись всего несколько десятилетий назад, эти стремительные глобальные изменения идут именно в том направлении, которое необходимо для выживания человечества. Развивается новый уровень понимания, на котором осознается, что все мы представляем собой один вид.

«Суеверия — трусость перед лицом Божественного», — писал Теофраст, живший в период основания Александрийской библиотеки. Мы населяем мир, атомы которого образовались в звездных недрах, мир, где каждую секунду рождаются тысячи звезд, где в воздухе и водах молодых планет солнечный свет и разряды молний зажигают искру жизни, где сырье для биологической эволюции иногда создается взрывом звезды на другом краю Млечного Пути, где образовались сотни миллиардов таких красивых галактик, — это Космос квазаров и кварков, снежинок и светлячков, где могут быть черные дыры, другие вселенные и внеземные цивилизации, чьи радиосообщения в этот самый момент поступают на Землю. Как бледно в сравнении с этим выглядят притязания суеверий и псевдонауки; как важно для нас заниматься научными исследованиями — этим принципиально человеческим делом.

В каждом аспекте Природы раскрывается глубокая загадка, затрагивающая наши чувства и внушающая благоговение. Прав был Теофраст. Те, кто боится Вселенной такой, какова она есть, те, кто претендует на владение несуществующим знанием и мнит человека центром Космоса, предпочтут мимолетный комфорт суеверий. Они избегают мира, а не противостоят ему. Но те, у кого хватает смелости исследовать материю и структуры Космоса, даже там, где он существенно отличается от их желаний и предубеждений, проникнут в его глубочайшие загадки.

Ни один другой вид на Земле не занимается наукой. Таким образом, это чисто человеческое изобретение, возникшее в коре головного мозга благодаря естественному отбору по одной простой причине: оно работает. Оно не всегда безупречно. Его можно использовать не по назначению. Это всего лишь инструмент. Но это, безусловно, лучший инструмент, которым мы владеем, — самокорректирующийся, непрерывно находящийся в движении, универсальный. Он подчиняется двум правилам. Первое: не существует священных истин; все предположения должны проверяться критикой; ссылки на авторитеты не имеют силы. Второе: несовместимое с фактами надлежит отбросить или пересмотреть. Мы должны понять Космос таким, каков он есть, а не каким нам хотелось бы его видеть. Очевидное иногда ложно; неожиданное порой истинно. В достаточно обширной среде у людей всегда находятся общие цели. А изучение Космоса дает нам самую широкую из возможных сред. Современная глобальная культура в своем роде беспрецедентный новичок. Она вышла на планетарную сцену после четырех с половиной миллиардов лет иных процессов и, осмотревшись вокруг за несколько тысячелетий, заявляет претензии на владение вечными истинами. Однако в мире, который изменяется так быстро, как наш, это прямой путь к катастрофе. Ни одна нация, ни одна

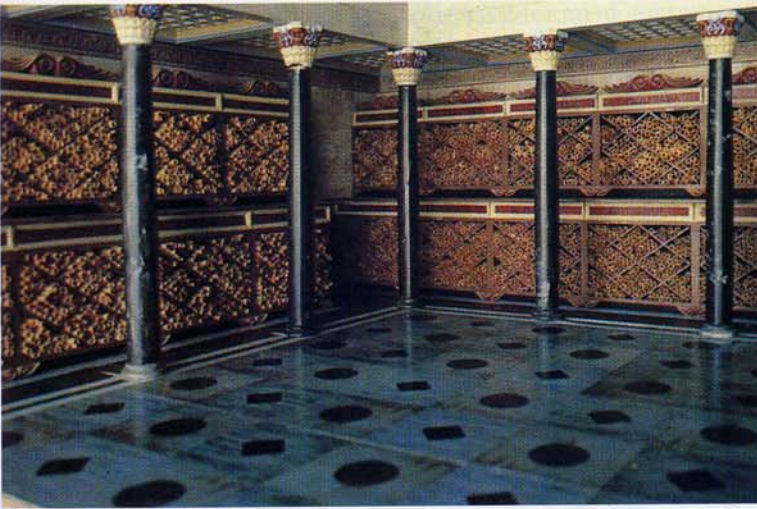

Реконструкция хранилища великой Александрийской библиотеки. В эпоху расцвета в ней было более полумиллиона томов. Почти все они безвозвратно утрачены.

религия, ни одна экономическая система, ни один мудрец не владеет всеми знаниями, необходимыми для нашего выживания. Должно существовать множество социальных систем, причем работающих лучше, чем любая из нынешних. И в рамках научной традиции наша задача состоит в том, чтобы их найти.

Лишь однажды наша история обещала явить блестящую научную цивилизацию. Цитаделью ионийского пробуждения была Александрийская библиотека, где 2000 лет назад лучшие умы античности заложили фундамент систематического изучения математики, физики, биологии, астрономии, литературы, географии и медицины. Мы до сих пор продолжаем строить на этом фундаменте. Библиотеку создали и содержали Птоlemeи, греческие цари, унаследовавшие египетскую часть империи Александра Македонского. Начиная с момента своего основания в III веке до нашей эры и заканчивая разрушением семь столетий спустя она была мозгом и сердцем древнего мира.

Александрия являлась всепланетной столицей книгоиздания. Конечно, в то время не было печатных станков. Книги стоили дорого, каждую копию переписывали от руки. Библиотека была хранилищем самых точных в мире списков. Искусство критического редактирования было изобретено здесь. Текст Ветхого Завета дошел до нас главным образом в греческих переводах, выполненных в Александрийской библиотеке. Значительную часть своего огромного богатства Птоlemeи тратили на приобретение всех греческих книг, а также сочинений из Африки, Персии, Индии, Израиля и других районов мира. Птолемей III Эвергет захотел позаимствовать в Афинах оригиналы, то есть официальные государственные копии, великих древних трагедий Софокла, Эсхила и Еврипида. Для афинян это было своего рода культурное наследие — примерно такое же, как оригинальные рукописные копии и первые издания Шекспира — для Англии. Они опасались даже на короткое время выпускать из рук драгоценные манускрипты. Только после того как Птолемей гарантировал их возврат, внося неслыханный денежный залог, они согласились одолжить рукописи. Однако Птолемей ценит эти свитки гораздо выше золота и серебра. Он с радостью

пожертвовал залогом и поместил оригиналы в Библиотеку. Оскорбленные афиняне вынуждены были довольствоваться копиями, которые Птолемей с извинениями презентовал им. Очень редко государство столь ревностно поддерживает погоню за знаниями.

Птолемеи не только собирали уже добытое знание, они поощряли и финансировали научные изыскания и тем самым создавали новое знание. Результаты были поразительными. Эратосфен точно вычислил размер Земли, составил ее карту и доказывал, что в Индию можно попасть, если плыть на запад от Испании. Гиппарх предугадал, что звезды рождаются, веками медленно перемещаются и в конце концов погибают; он первым составил каталог положений звезд и звездных величин, с тем чтобы обнаружить такие изменения. Евклид написал учебник геометрии, по которому люди учились двадцать три столетия, книгу, которая способствовала пробуждению интереса к науке у Кеплера, Ньютона и Эйнштейна. Были и многие другие, о ком мы уже упоминали.

Александрия являла собой величайший из городов, когда-либо виденных западным миром. Люди всех наций приезжали сюда жить, торговать, учиться. Всякий день в ее гаванях толпились купцы, ученые, путешественники. Это был город, где греки, египтяне, арабы, ассирийцы, евреи, персы, нубийцы, финикийцы, италики, галлы, иберы обменивались товарами и идеями. Пожалуй, именно здесь слово *космополит** обрело истинный смысл: гражданин, но не страны, а всего Космоса. Быть гражданином Космоса...

Здесь, несомненно, таились семена современного мира. Что помешало им пустить корни и пышно расцвести? Почему вместо этого Запад на тысячу лет впал во тьму и оцепенение, пока Колумб, Коперник и их современники вновь не открыли сделанное в Александрии? Яне могу дать простого ответа. Но знаю следующее: нет свидетельств того, чтобы за всю историю Библиотеки какой-нибудь из ее блестящих ученых всерьез исследовал политические, экономические и религиозные установления своего общества. Постоянство звезд было поставлено под вопрос, справедливость рабства — нет. Наука и учение в целом оставались достоянием привилегированного меньшинства. Обширное население города не имело даже смутного представления о великих открытиях, совершаемых в Библиотеке. Открытия не объяснялись и не популяризировались. Исследования приносили людям мало пользы. Изобретения в области механики и паровой техники применялись в основном для совершенствования оружия, поддержания суеверий и увеселения царей. Ученые никогда не задумывались о том, что машины способны освободить людей от рабского труда**. Великие интеллектуальные достижения древности имели немного прямых практических приложений. Наука никогда не захватывала воображение большого числа людей. Косность, пессимизм и самая унизи-

* Слово «космополит» впервые ввел древнегреческий философ Диоген (ок. 400—ок. 325 до н. э.). — *Авт.*

** За исключением одного только Архимеда, который во время пребывания в Александрийской библиотеке изобрел водяной винт, используемый в Египте по сей день для орошения возделываемых полей. Но даже он ставил подобные механические приспособления ниже достоинства науки. — *Авт.*

тельная капитуляция перед мистицизмом не встречали никакого противодействия. Когда в конце концов толпа пришла, чтобы сжечь библиотеку, некому было остановить ее.

Последним ученым, работавшим в Библиотеке, была Гипатия. Математик, астроном, физик, глава неоплатонической школы в философии — круг ее работ невероятно широк для одного человека в любом столетии. Она родилась в Александрии в 370 году. В это время, когда у женщин почти не было права выбора и с ними часто обращались как с собственностью, Гипатия свободно и вызывающе вторгалась в традиционно мужские области. По всем дошедшим до нас сообщениям, она была очень красива. У нее была масса поклонников, но она отвергала все предложения о замужестве. Во времена Гипатии Александрия, подпавшая тогда под власть Рима, жила в смертельном напряжении. Рабство истощило жизненные соки классической цивилизации. Растущая христианская церковь крепила свое могущество и пыталась истребить языческую культуру, ее влияние. Гипатия находилась в самом эпицентре столкновения этих могучих социальных сил. Архиепископ Александрии Кирилл презирал ее за тесную дружбу с римским наместником и за то, что она являла собой символ знания и науки, которые церковь в ранний период в основном отождествляла с язычеством. Постоянно преследуемая опасностью, она продолжала учить и распространять знания, пока в 415 году на пути в Библиотеку ее не растерзала фанатичная толпа прихожан Кирилла. Они стащили Гипатию с колесницы, сорвали одежду и, вооружившись морскими раковинами, содрали с нее кожу и мясо до самых костей. Останки Гипатии были сожжены, работы уничтожены, а имя забыто. Кирилл причислили к лику святых.

Слава Александрийской библиотеки стала забываться. Последние ее остатки были уничтожены вскоре после смерти Гипатии. Целая цивилизация словно бы подвергла саму себя операции на мозге, и большая часть ее памяти, открытий, идей и страстей оказалась безвозвратно утраченной. Понесенные потери неисчислимы. В некоторых случаях нам известны лишь дразнящие заголовки уничтоженных книг. Но чаще мы не знаем ни названий, ни авторов. Нам известно, что из 123 пьес Софокла, имевшихся в Библиотеке, сохранились только семь. «Эдип-царь» — одна из этих семи. Сходные цифры относятся и к работам Эсхила и Еврипида. Чтобы понять, как это мало, представьте себе, что из всех работ Шекспира уцелели только «Кориолан» и «Зимняя сказка», но мы слышали, будто он написал и ряд других пьес, незнакомых нам, но, очевидно, высоко ценившихся в его время: «Гамлет», «Макбет», «Юлий Цезарь», «Король Лир», «Ромео и Джульетта».

От знаменитой Библиотеки не осталось ни единого свитка. В современной Александрии лишь немногие люди по достоинству оценивают значение Александрийской библиотеки или предшествовавшей ей на протяжении нескольких тысячелетий великой египетской цивилизации, и еще меньше тех, кто располагает глубокими знаниями в этой сфере. Приоритет отдается иным культурным императивам и относительно недавним событиям. Это относится и ко всему остальному миру. Наша связь с прошлым чрезвычайно слаба. А ведь помимо россыпи



Положение некоторых людей, машин и событий, упомянутых в этой книге, на хронологической шкале. Антикитерский механизм был механическим астрономическим компьютером, разработанным в Древней Греции. Герон Александрийский экспериментировал с паровыми двигателями. Тысячелетний провал в середине схемы отражает упущенные человеческим видом возможности.

каменной на развалинах Серапеума сохранились памятники множества цивилизаций: загадочные сфинксы египетских фараонов; величественная колонна, воздвигнутая в честь римского императора Диоклетиана провинциальными низкопоклонниками за то, что совсем не заморил голодом жителей Александрии*; христианская церковь; множество минаретов и характерное клеймо современной индустриальной цивилизации — многоквартирные дома, автомобили, трамваи, городские трушобы, радиорелейная вышка. Миллионы нитей тянутся из нашего прошлого, чтобы сплестись в канаты и кабели современности.

Наши успехи покоятся на достижениях 40 000 поколений наших предков, в большинстве своем, за вычетом малой доли, безымянных и забытых. То здесь, то там мы наталкиваемся на следы крупных цивилизаций, таких, например, как культура Эблы**, которая процветала всего несколько тысячелетий назад и о которой нам ничего не известно. Как же плохо знаем мы собственную историю! Надписи, папирусы, книги связывают человеческий вид во времени и позволяют нам услышать немногие голоса и слабые призывы наших братьев и сестер, наших пращуров. И какова же радость узнавания, когда мы убеждаемся, насколько они на нас похожи!

В этой книге мы говорили о некоторых из наших предков, чьи имена не забыты, — об Эратосфене, Демокрите, Аристархе, Гипатии, Леонардо, Кеплере, Ньютоне, Гюйгенсе, Шампольоне, Хьюмасоне, Годдарде, Эйнштейне. Все они принадлежат западной культуре, поскольку развитие научной цивилизации на нашей планете происходило в основном на Западе. Но каждая культура: Китай, Индия, Западная Африка, Центральная Америка — внесла крупный вклад в наше глобальное общество, в каждой из них были свои оригинальные мыслители. Благодаря успехам телекоммуникационных технологий наша планета находится на финальной стадии объединения, с головокружительной скоростью двигаясь к единому глобальному обществу. Если мы сумеем завершить объединение Земли, не стирая культурных различий и не уничтожив самих себя, это будет великим достижением.

Возле того места, где раньше располагалась Александрийская библиотека, сегодня возлежит безголовый сфинкс, изваянный во времена фараона Хоремхеба*** из восемнадцатой династии, за тысячу лет до Александра. Невдалеке от этого львиного тела легко заметить современную вышку радиорелейной

* В 296 г. император Диоклетиан расправился с восставшей Александрией. В следующем году вблизи Серапеума в его честь была воздвигнута колонна. — *Пер.*

** В ходе раскопок у Тель-Мардиха, в 40 км к югу от Халеба (Сирия), установлено, что ок. 2500 г. до н. э. там располагалась столица богатого и сильного государства Эбла. При раскопках обнаружена дворцовая библиотека — 17 тысяч глиняных табличек, среди них — самый ранний из известных в мире двуязычных словарей. Выборный глава и сенат Эблы, состоявший из знати, правили Северной Сирией, Ливаном и частью территории Северной Месопотамии. Главным противником Эблы было царство Мари в долине Евфрата. Эбла активно торговала древесиной, тканями и металлическими изделиями с небольшими городами-государствами долины Евфрата и Северной Персии, а также с Кипром и Египтом. В XXIII в. до н. э. Эбла была завоевана Аккадской державой, ее столицу стерли с лица земли. — *Пер.*

*** *Хоремхеб* (Джесерхеперура Сетепенра Хоремхеб Мериамон, конец XIV в. до н. э.) — последний фараон девятнадцатой династии. — *Пер.*

связи. Между ними протянулась неразрывная нить истории человеческого вида. От сфинкса до вышки всего мгновение по космической шкале времени, краткий миг в сравнении с теми пятнадцатью или около того миллиардами лет, что минули с момента Большого Взрыва. Почти все свидетельства движения Вселенной от незапамятного прошлого к настоящему развеяны ветрами времени. Доказательства космической эволюции уничтожались еще тщательнее, чем папирусные свитки Александрийской библиотеки. И все же благодаря уму и дерзости мы смогли выхватить взглядом несколько картин того извилистого пути, по которому шли наши предки и которым следуем мы.

На протяжении безвестных веков после бурного выплеска материи и энергии в Большом Взрыве Космос оставался бесформенным. Не было ни галактик, ни планет, ни жизни. Повсюду царил глубокая, непроницаемая тьма, и атомы водорода носились в пустоте. Здесь и там слегка уплотнившиеся скопления газа незаметно росли, шары вещества конденсировались, образуя водородные капли, более массивные, чем звезды. Внутри этих газовых шаров впервые загорелся скрытый в материи ядерный огонь. Родилось первое поколение звезд, наполнивших Космос светом. В то время не существовало еще ни планет, купающихся в их лучах, ни живых существ, способных любоваться свечением небес. Глубоко в звездных тиглях алхимия ядерных реакций порождала тяжелые элементы — пепел водородного огня, атомные кирпичики будущих планет и живых организмов. Массивные звезды вскоре исчерпали запасы своего ядерного топлива. Сотрясаемые колоссальными взрывами, они вернули большую часть своего вещества назад в разреженную газовую среду, из которой когда-то сконденсировались. Здесь в темных плодородных межзвездных облаках формировались новые капли, содержащие множество элементов, рождались новые поколения звезд. Рядом с ними росли капли меньшего размера, тела слишком маленькие, чтобы в них загорелся ядерный огонь, мельчайшие капельки межзвездной дымки — будущие планеты. Среди них был и скромный мир из камня и железа — молодая Земля.

Отвердевая и нагреваясь, Земля выделяла из недр метан, аммиак, воду и водород, которые формировали первичную атмосферу и первый океан. Свет Солнца согревал первозданную Землю, порождал штормы, вызывал гром и молнии. Вулканы переполнялись лавой. Эти процессы разрушали молекулы первичной атмосферы; их фрагменты вновь соединялись, образуя все более и более сложные формы, растворявшиеся в древних океанах. По прошествии некоторого времени моря достигли консистенции разбавленного теплого бульона. В нем уже присутствовали необходимые молекулы, а на поверхности глиняных частиц начались сложные химические реакции. И вот однажды совершенно случайно появилась молекула, которая могла создать из других молекул бульона свою собственную грубую копию. Шло время, генерировались более сложные молекулы, которые копировали себя с большей точностью. Решето естественного отбора отсеивало комбинации, которые наилучшим образом подходили для дальнейшего воспроизведения. Те, что лучше копировались, порождали больше копий. По мере того как растворенные в океане вещества расходовались и превращались

в сложные конденсации самореплицирующихся органических молекул, первичный бульон становился жиже. Постепенно, совершенно незаметно зародилась жизнь.

Появились одноклеточные растения, и жизнь начала вырабатывать свою собственную пищу. Фотосинтез изменил состав атмосферы. Возникло половое размножение. Однажды свободно живущие формы объединились в сложную клетку со специализированными функциями. С возникновением химических рецепторов Космос обрел вкус и обоняние. Одноклеточные организмы развились в многоклеточные колонии, разные части которых постепенно превращались в специализированные органы. Появились глаза и уши, наделив Космос зрением и слухом. Растения и животные обнаружили, что суша тоже пригодна для жизни. Организмы научились жужжать, ползать, бегать, неуклюже переваливаться, плавно скользить, колыхаться, дрожать, карабкаться и парить. Громовая поступь колоссальных тварей сотрясала душные от испарений джунгли. Вывелись на свет небольшие создания, рождающиеся в виде детенышей, свободных от твердой яичевой оболочки, в их жилах текла кровь, похожая по составу на древний океан. Они выжили благодаря своему проворству и хитрости. А затем, всего лишь мгновение назад, некие древесные животные спустились из крон на землю. Они перешли к прямохождению, обзавелись орудиями труда, одомашнили других животных, окультурили растения, приручили огонь, изобрели язык. Пепел звездной алхимии теперь обрел сознание. Развитие набирало темп. Они создали письмо, города, искусство и науку и стали посылать космические корабли к другим планетам и звездам. Вот лишь малая часть того, что создали атомы водорода за пятнадцать миллиардов лет космической эволюции.

Это звучит как эпический миф, и так оно и должно быть. Но в то же время перед вами просто описание космической эволюции, какой она видится современной науке. Нам было трудно появиться, а теперь мы представляем опасность сами для себя. Но любая картина космической эволюции отчетливо показывает, что все живые существа на Земле, новейшие продукты галактической водородной индустрии, требуют бережного отношения. Где-то еще могли происходить другие, не менее удивительные превращения материи, и потому мы с такой надеждой вслушиваемся в гул небес.

Мы отчего-то привыкли считать странными и чуждыми личностью или обществом, хоть чем-то непохожие на нас; каковы бы ни были мы сами, им отказано в доверии и приязни. Вспомните о негативных коннотациях слов «чужой» или «инородец». А ведь памятники и культуры каждой из наших цивилизаций просто демонстрируют нам иные способы человеческого бытия. Инопланетянин, увидев различия между людьми и их сообществами, счел бы их совершенно несущественными по сравнению с очевидным сходством. Космос может быть плотно населен разумными существами. Но преподанный Дарвином урок очевиден: в других местах не будет человека. Только здесь. Только на этой маленькой планете. Мы столь же редки, как вид, находящийся под угрозой исчезновения. Каждый из нас драгоценен в масштабах Космоса. Если человек не согласен с вами, пусть он живет. Среди ста миллиардов галактик вы не найдете другого такого.

Человеческую историю правомерно рассматривать как постепенное растущее осознание того, что мы являемся членами все более крупных сообществ. Первоначально наша преданность распространялась на нас самих и ближайших родственников, затем — на группу странствующих охотников-собираателей, потом — на племя, небольшое поселение, город, государство, нацию. Мы расширяли круг тех, кого любим. Сегодня мы создали то, что скромно именуют сверхдержавами, где человеческие общности самого разного этнического и культурного происхождения работают в некотором смысле плечом к плечу. Это весьма гуманизирующий и значимый в воспитательном смысле опыт. Если нам суждено выжить, масштаб нашей преданности может расширяться, вобрав все человечество, всю планету Земля. Многим национальным лидерам эта идея придется не по вкусу. Они боятся потерять власть. Мы услышим много слов об измене и вероломстве. Богатым государствам придется поделиться своим достоянием с бедными. Но выбор, стоящий перед нами, как однажды сказал, хотя и в другом контексте, Г. Уэллс, предельно отчетлив: Вселенная или ничто.

Несколько миллионов лет назад не было людей. Кто будет здесь несколько миллионов лет спустя? За все 4,6 миллиарда лет истории нашей планеты ее не покидал ни один крупный объект. Но сегодня крошечные беспилотные исследовательские станции, сверкающие и элегантные, движутся от Земли через Солнечную систему. Мы провели предварительную разведку в двадцати мирах*, в числе которых все планеты, видимые невооруженным глазом, все те блуждающие небесные огни, что вдохновляли наших предков на поиски истины. Если мы выживем, наше время прославится в веках по двум причинам: потому, что в опасную пору технологической юности мы смогли избежать самоуничтожения, и потому, что в эту эпоху мы начали путешествовать к звездам.

Стоящий перед нами выбор заключает в себе жестокую иронию. Те же самые ракеты, что служат для запуска зондов к другим планетам, готовы доставить ядерные боеголовки в другие страны. Радиоактивные источники энергии на станциях «Викинг» и «Вояджер» построены на основе технологии, по которой создается ядерное оружие. Радиолокационная техника, применяемая для слежения за баллистическими ракетами, для их наведения и защиты от их атаки, также управляет космическими кораблями на других планетах и ловит сигналы цивилизаций у ближайших звезд. Если мы используем эти технологии для самоуничтожения, то наверняка уже не отправимся больше к планетам и звездам. Но и обратное тоже верно: если мы продолжим движение к планетам и звездам, наш шовинизм будет еще более поколеблен. Мы увидим космическую перспективу. Мы поймем, что наши исследования могут вестись только от имени всех людей планеты Земля. Мы вложим свою энергию в предприятие, затеянное не ради смерти, но ради жизни — во имя углубления нашего знания Земли и ее обитателей и поисков внеземной жизни. Космические миссии — беспилотные и пилотируемые — требуют

* К сегодняшнему дню это число значительно увеличилось за счет многочисленных спутников Сатурна, Урана и Нептуна, а также комет и астероидов. — Пер.

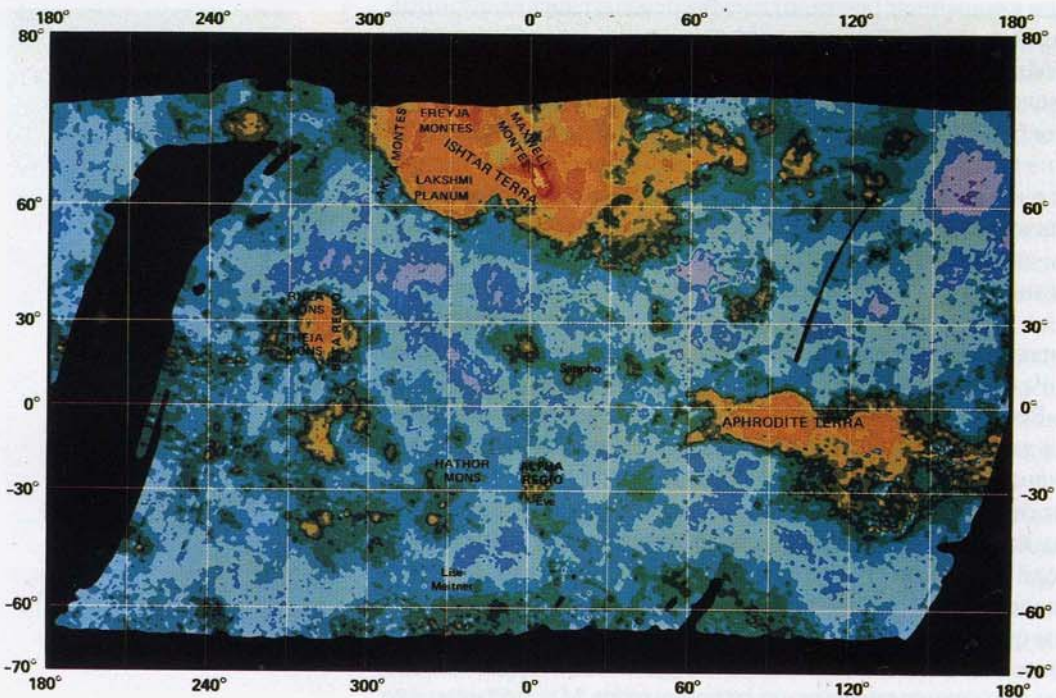
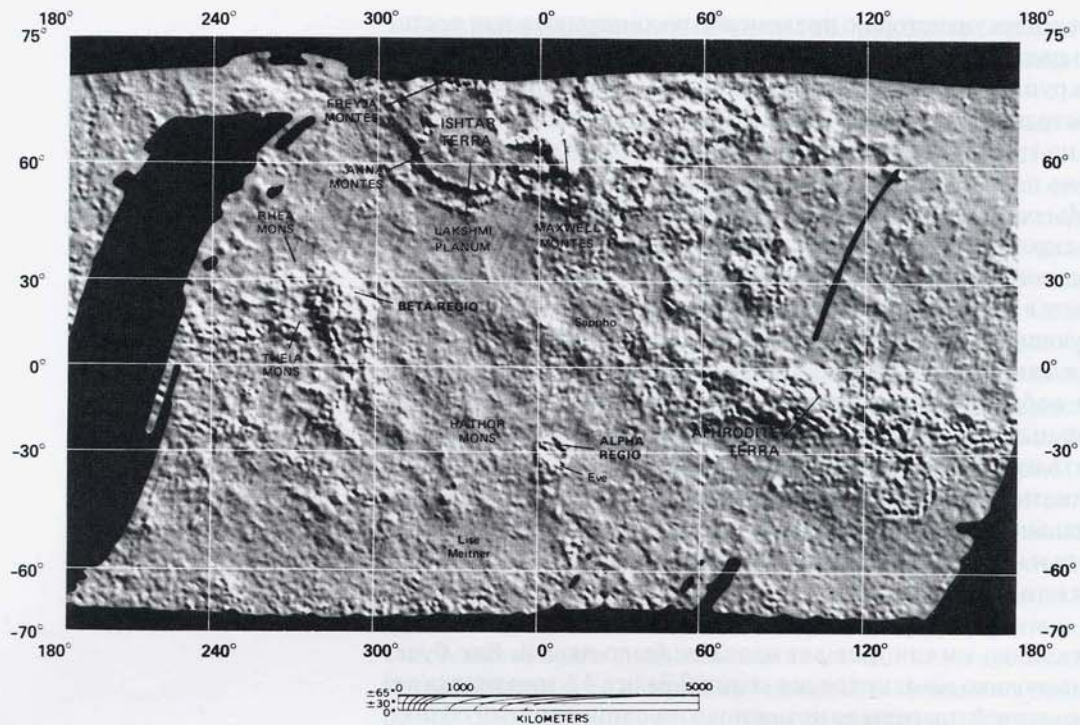

Радарное исследование двух миров. Общий вид поверхности Венеры, постоянно укрытой облаками, впервые предстал перед нами на этих картах. Данные получены орбитальным модулем «Пионер-Венера», который, находясь над самыми облаками планеты, направлял радарные сигналы к ее поверхности и регистрировал их отражение. На поверхности видны горы, кратеры и два больших приподнятых континента (оранжевые) — Земля Иштар и Земля Афродиты. *Справа вверху*: так художник изобразил Землю Иштар. Космические аппараты «Венера-9» и «Венера-10» совершили посадку вблизи области Бета. Черные участки еще находятся в процессе радарного картирования. Аналогичное радарное устройство, созданное для исследования Венеры, было испытано на Земле над окутанными облаками джунглями Гватемалы и Белиза. К своему удивлению, археолог Ричард Адамс открыл при этом ранее не-

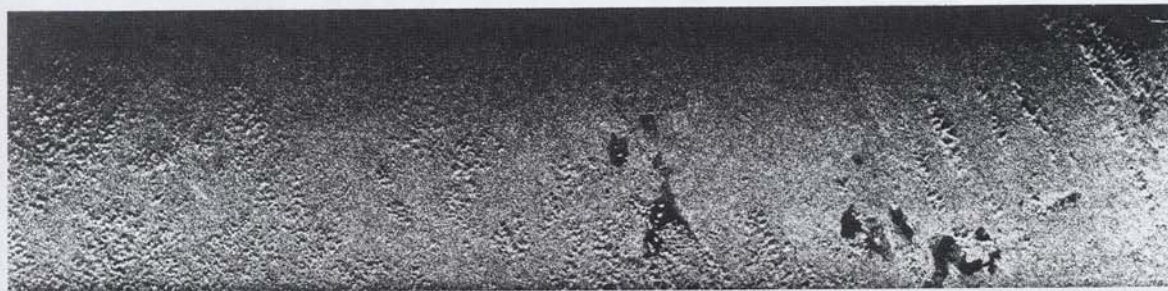

известную сложную сеть прямых и кривых линий (*справа посередине*), которая, как выяснилось в дальнейших полевых исследованиях, являлась системой каналов древних майя (250 г. до н. э. — 900 г. н. э.). На обычных фотографиях той же области (*справа внизу*) они не видны. Это открытие дает ответ на вопрос, как майя обеспечивали существование развитой цивилизации, включавшей несколько миллионов человек. Некоторые историки считают, что все высокоразвитые цивилизации на Земле начинались с сооружения сети каналов (ср. гл. V). Исследование других миров во многих отношениях позволяет нам лучше понять наш собственный. *С разрешения NASA*

Годовой бюджет космических исследований в Соединенных Штатах с момента основания NASA. Цифры скорректированы с учетом инфляции и приведены к доллару 1967 г. Всплеск в первой половине 1970-х гг. соответствует подготовке полета «Викингов» на Марс. Активная программа планетарных исследований и радиоастрономических поисков внеземных цивилизаций в этих единицах обойдется примерно в один доллар в год с каждого американца.

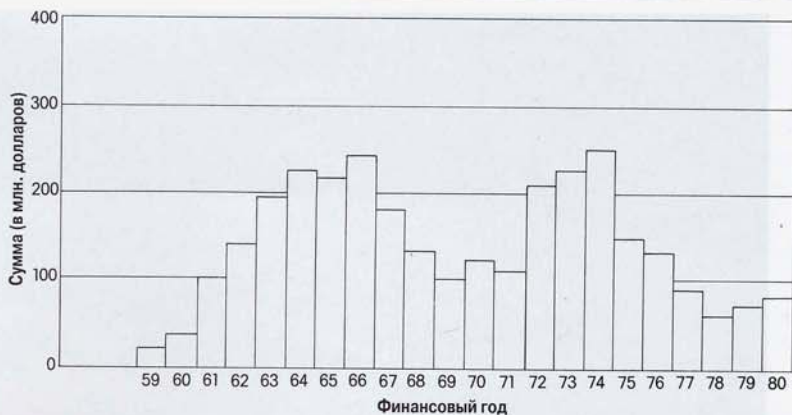

во многом тех же самых технологических и организационных навыков, того же мужества и отваги, что и военное дело. Если реальное разоружение начнется прежде, чем грянет ядерная война, военно-промышленные учреждения крупнейших стран смогут включиться в это долгосрочное и безупречное по своим целям начинание. Средства, вложенные в подготовку к войне, сравнительно легко могут быть реинвестированы в исследование Космоса.

Ограниченная (хотя и амбициозная) программа исследования планет беспилотными аппаратами обойдется недорого. Расходы Соединенных Штатов на космические исследования огромны. Сравнительные затраты в Советском Союзе в несколько раз больше. Вместе эти бюджеты соответствуют примерно стоимости двух или трех атомных подводных лодок в десять лет или годовому перерасходу средств при создании лишь одной из многих систем вооружения. В последнем квартале 1979 года стоимость американской программы по созданию истребителя-штурмовика F/A-18 была увеличена на 5,1 миллиарда долларов, а истребителя F-16 — на 3,4 миллиарда. На все беспилотные программы исследования планет с самого начала освоения космоса Соединенными Штатами и Советским Союзом вместе было потрачено значительно меньше средств, чем, к примеру, в период с 1970 по 1975 год на позорные бомбардировки Камбоджи — акт национальной политики, который обошелся США в 7 миллиардов долларов. Общая стоимость такой программы, как полет «Викингов» на Марс или «Вояджер» во внешние районы Солнечной системы, меньше затрат на советское вторжение в Афганистан. Благодаря росту занятости в технических отраслях и стимуляции высоких технологий деньги, израсходованные на космические исследования, положительно воздействуют на экономику. Имеются данные о том, что каждый доллар, потраченный на изучение планет, возвращает в национальную экономику семь долларов. Есть множество важных и вполне осуществимых задач, к решению которых не приступали в связи с недостатком средств. Среди них самоходные роверы, странствующие по поверхности Марса, встречи с кометами, зонды для входа в атмосферу Титана и полномасштабный поиск радиосигналов от других космических цивилизаций*.

* В 1997 г. на поверхность Марса был доставлен первый миниатюрный марсоход «Пасфайндер». В 2005 г. на поверхность Титана совершил посадку спускаемый аппарат «Гюйгенс». Серьезных усилий по поиску сигналов внеземных цивилизаций на государственном уровне пока не предпринималось. — *Пер.*

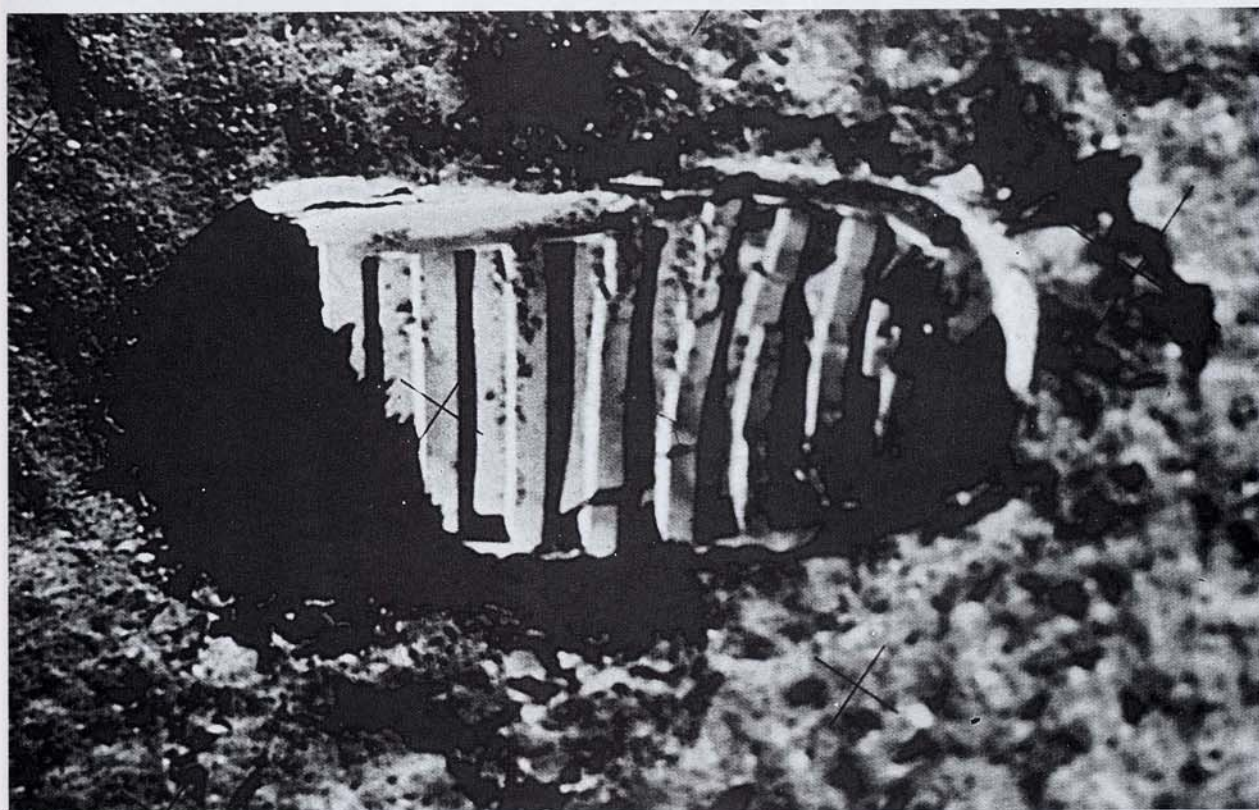
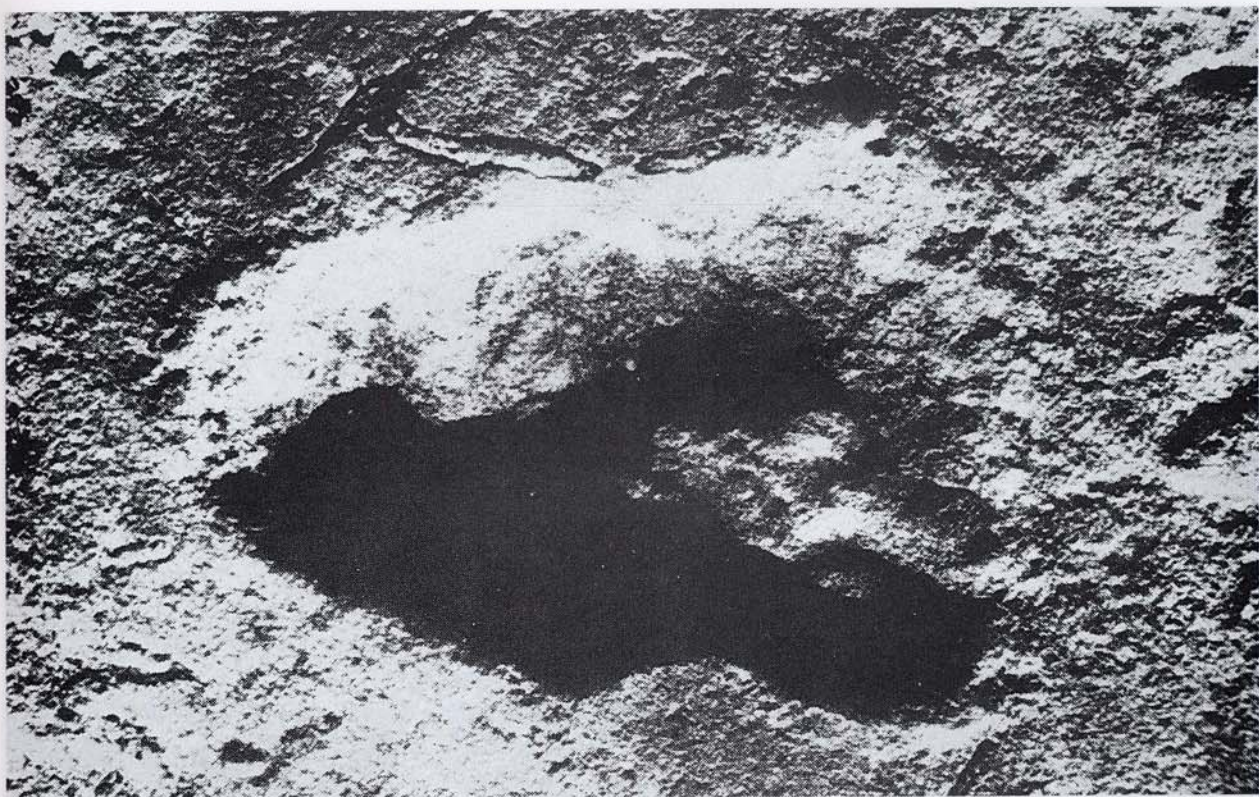

Два отпечатка ноги человека. *Вверху*: в Танзании 3,6 млн. лет назад. *Внизу*: в Море Спокойствия в 1969 г. С разрешения М. Лики и Национального географического общества и NASA

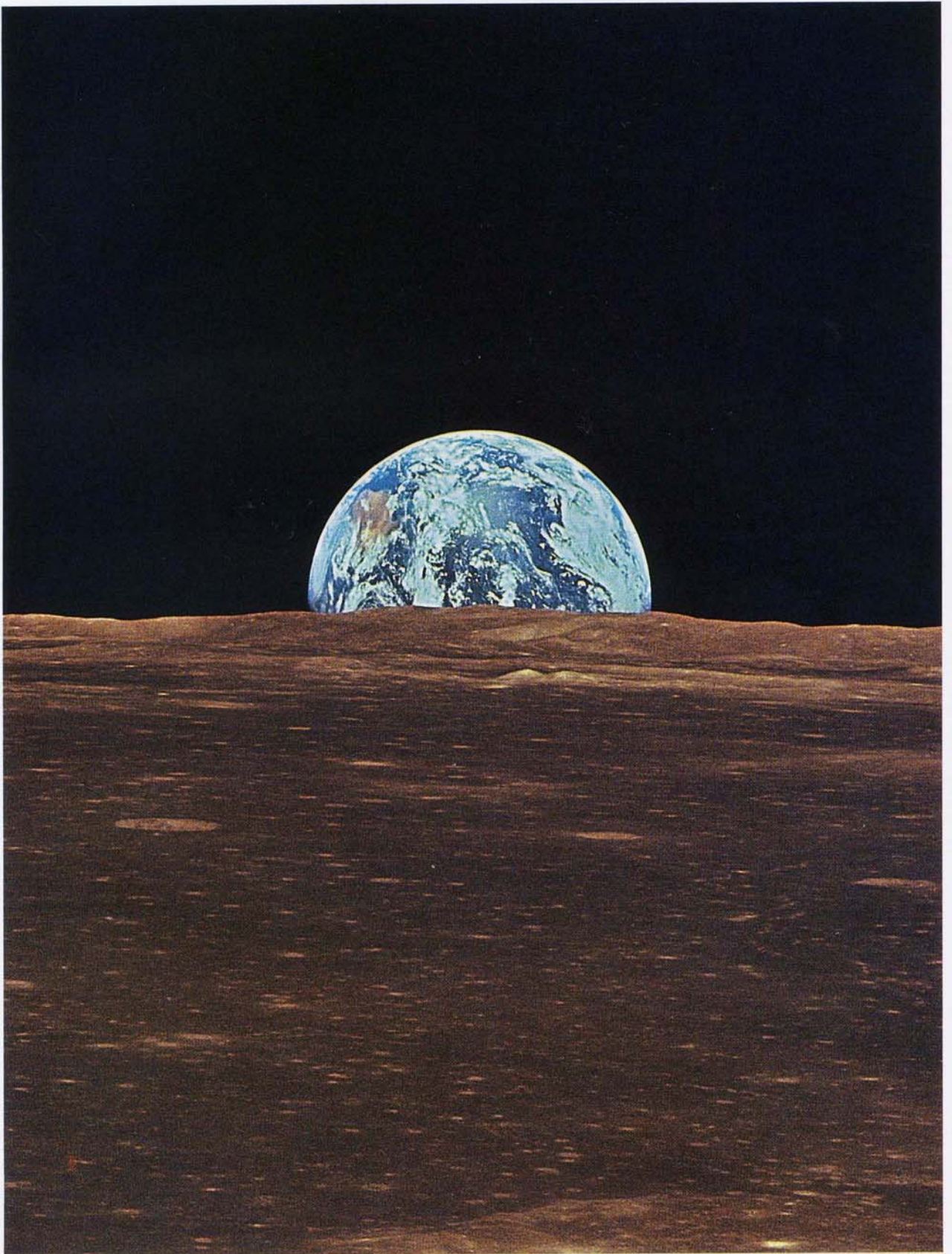

Стоимость крупных космических начинаний, таких как создание постоянной базы на Луне или исследование Марса с участием человека, настолько велика, что их, я полагаю, не удастся осуществить в ближайшем будущем, если только мы не достигнем впечатляющего прогресса в ядерном разоружении и сокращении «обычных» вооружений. Но даже тогда у нас, вероятно, найдутся более насущные дела на Земле. Однако я не сомневаюсь в том, что, если нам удастся избежать самоуничтожения, мы рано или поздно возьмемся за эти миссии. Общество не может пребывать в статическом состоянии. Здесь правомерно говорить о своего рода психологических сложных процентах*: даже небольшой сдвиг в сторону экономии, уклонение от исследования Космоса через много поколений приведет к существенному спаду. И наоборот, самые скромные вложения в деятельность вне Земли, в то, что мы, перефразируя Колумба, могли бы назвать «звездным предприятием», приведет через много поколений к значительному распространению людей по другим мирам, радости соприкосновения с Космосом.

Около 3,6 миллиона лет назад там, где сейчас находится Северная Танзания, произошло извержение вулкана, и выброшенное облако пепла покрыло окружающую саванну. В 1979 году палеонтолог Мэри Лики обнаружила в этом пепле следы ног — следы, которые, как она считает, принадлежат древнему гоминиду, возможно, предку всех людей, живущих сегодня на Земле**. А в 380 000 километров на плоской, сухой равнине, которую люди в порыве оптимизма назвали Морем Спокойствия, есть другой отпечаток, оставленный первым человеком, ступившим на поверхность другого мира. Мы далеко забрались за прошедшие 3,6 миллиона лет. И за 4,6 миллиарда. И за 15 миллиардов.

Мы воплощаем собой Космос, достигший самосознания. Мы начали пристально вглядываться в наше происхождение: звездное вещество, размышляющее о звездах; упорядоченные системы из десяти миллиардов миллиардов атомов, изучающие эволюцию атомов, прослеживающие долгий путь, который, по крайней мере здесь, привел к появлению сознания. Мы привязаны к нашему виду и к нашей планете. Мы отвечаем за Землю. Мы обязаны выжить не только ради самих себя, но также ради того древнего и огромного Космоса, который нас породил.

* *Сложные проценты* — способ расчета дохода на вложенный капитал, при котором начисляемые проценты периодически пополняют сумму вклада. — *Ред.*

** В 1976 г. Мэри Лики обнаружила в районе местонахождения Лаэтоли следы, возраст которых оценивается в 2,6 млн. лет. В 1978 г. ее коллега по экспедиции Пол Абель обнаружил в том же районе две параллельные цепочки следов возрастом 3,6 млн. лет. Информация о находках была опубликована в 1979 г. Тогда же они были законсервированы: укрыты полиэтиленом и засыпаны песком и камнями. Однако в 1993 г. оказалось, что полиэтилен съеден термитами, дожди снесли большую часть песка и следы — самое древнее свидетельство прямохождения гоминидов — разрушаются корнями акаций, которые в них проросли. — *Пер.*

Родная планета недавно возникшей технологической цивилизации, стремящейся избежать самоуничтожения. Вид с временной исследовательской станции вблизи единственного естественного спутника планеты. Ежедневно Земля проходит два с половиной миллиона километров по орбите вокруг Солнца, которое еще в 8 раз быстрее движется вокруг центра галактики Млечный Путь, а тот, по-видимому еще вдвое быстрее, падает на скопление галактик в созвездии Девы. Мы всегда были космическими путешественниками. *С разрешения NASA*

БЛАГОДАРНОСТЬ

Помимо коллег, уже упомянутых мною в Предисловии, выражаю глубочайшую признательность всем, кто своим участием способствовал созданию этой книги, в том числе: Carol Lane, Myrna Talman, and Jenny Arden; David Oyster, Richard Wells, Tom Weidlinger, Dennis Gutierrez, Rob McCain, Nancy Kinney, Janelle Balnicke, Judy Flannery, and Susan Racho of the *Cosmos* television staff; Nancy Inglis, Peter Mollman, Marylea O'Reilly, and Jennifer Peters of Random House; Paul West for generously lending me the title of Chapter 5; and George Abell, James Allen, Barbara Amago, Lawrence Anderson, Jonathon Arons, Halton Arp, Asma El Bakri, James Blinn, Bart Bok, Zeddie Bowen, John C. Brandt, Kenneth Brecher, Frank Bristow, John Callendar, Donald B. Campbell, Judith Campbell, Elof Axel Carlson, Michael Carra, John Cassani, Judith Castagno, Catherine Cesarsky, Martin Cohen, Judy-Lynn del Rey, Nicholas Devereux, Michael Devirian, Stephen Dole, Frank D. Drake, Frederick C. Durant III, Richard Epstein, Von R. Eshleman, Ahmed Fahmy, Herbert Friedman, Robert Frosch, Jon Fukuda, Richard Gammon, Ricardo Giacconi, Thomas Gold, Paul Goldenberg, Peter Goldreich, Paul Goldsmith, J. Richard Gott III, Stephen Jay Gould, Bruce Hayes, Raymond Heacock, Wulff Heintz, Arthur Hoag, Paul Hodge, Dorrit Hoffleit, William Hoyt, Icko Iben, Mikhail Jaroszynski, Paul Jepsen, Tom Karp, Bishun N. Khare, Charles Kohlhase, Edwin Krupp, Arthur Lane, Paul MacLean, Bruce Margon, Harold Masursky, Linda Morabito, Edmond Momjian, Edward Moreno, Bruce Murray, William Murnane, Thomas A. Mutch, Kenneth Norris, Tobias Owen, Linda Paul, Roger Payne, Vahe Petrosian, James B. Pollack, George Preston, Nancy Priest, Boris Ragent, Dianne Rennell, Michael Rowton, Allan Sandage, Fred Scarf, Maarten Schmidt, Arnold Scheibel, Eugene Shoemaker, Frank Shu, Nathan Sivin, Bradford Smith, Laurence A. Soderblom, Hyron Spinrad, Edward Stone, Jeremy Stone, Ed Taylor, Kip S. Thorne, Norman Thrower, O. Brian Toon, Barbara Tuchman, Roger Ulrich, Richard Underwood, Peter van de Kamp, Jurrie J. Van der Woude, Arthur Vaughn, Joseph Veverka, Helen Simpson Vishniac, Dorothy Vitaliano, Robert Wagoner, Pete Waller, Josephine Walsh, Kent Weeks, Donald Yeomans, Stephen Yerazunis, Louise Gray Young, Harold Zirin. Благодарю также Национальное управление по аэронавтике и исследованию космического пространства. Искренне признателен за профессиональную помощь фотографам Эдуардо Кастаньеде (Eduardo Castañeda) и Биллу Рэю (Bill Ray).

ПРИЛОЖЕНИЕ 1

Приведение к абсурду, или Квадратный корень из двух

Найденное пифагорейцами доказательство иррациональности квадратного корня из двух опирается на аргумент, называемый *reductio ad absurdum* — приведение к абсурду: мы принимаем за истину некоторое утверждение, выводим следствия из него, наталкиваемся на противоречие и тем самым устанавливаем ложность посылки. В качестве современного примера рассмотрим афоризм великого физика XX столетия Нильса Бора: «Противоположность любой глубокой идеи является другой глубокой идеей». Если это утверждение истинно, у него могут найтись довольно опасные следствия. Представьте, например, отрицание золотого правила*, заповеди, запрещающей лгать, или заповеди «Не убий». Поэтому давайте разберемся, является ли сам афоризм Бора глубокой идеей. Если это так, то противоположный ему тезис: «Противоположность любой глубокой идеи не является другой глубокой идеей» — тоже должен быть истинным. Тем самым мы достигли *reductio ad absurdum*. Поскольку обратное утверждение ложно, данный афоризм не должен нас сковывать, ибо в соответствии с ним же самим он не является глубокой идеей**.

Мы приведем современную версию доказательства иррациональности квадратного корня из двух, опирающуюся на *reductio ad absurdum* и простые алгебраические выкладки, а не чисто

* Золотое правило (оно же категорический императив) — нравственный закон, гласящий: поступай с другими так, как тебе хотелось бы, чтобы поступали с тобой. — *Ред.*

** Здесь автор некорректно анализирует высказывание Нильса Бора. Саган неявно отождествляет глубину идеи с ее истинностью, тогда как нам известно немало глубоких суждений, об истинности которых нельзя сказать ничего определенного (например, утверждение о существовании внеземных цивилизаций). Но главное — высказывание Бора вырвано из контекста и искажено. Полностью цитата звучит так: «Противоположностью правильного утверждения является ложное утверждение. Но противоположность глубокой истины вполне может оказаться другой глубокой истиной» (The opposite of a correct statement is a false statement. But the opposite of a profound truth may well be another profound truth). Эту формулировку невозможно опровергнуть таким простым способом, как это делает Саган. Во-первых, понятие противоположности гораздо шире отрицания. Например, отрицанием суждения «эгоизм — полезная черта характера» будет утверждение «эгоизм — вредная черта характера». Безусловно, это отрицание является одновременно и противоположным суждением. Но вот суждение «альтруизм — полезная черта характера» хотя и противоположно исходному суждению, отрицанием его не является. И между прочим, все эти утверждения можно называть глубокими. Во-вторых, согласно Бору, если бы даже суждение, противоположное его афоризму, оказалось ложным, это вовсе не было бы опровержением. Просто это говорило бы о том, что данный афоризм не является глубокой истиной, а претендует лишь на роль правильного суждения, отрицание которого ложно. В-третьих, в оригинальном высказывании Бора не говорится, что противоположность любой глубокой истины обязательно является глубокой истиной. Утверждается лишь, что это возможно. Поэтому вполне правомерно допустить, что само суждение Бора является глубокой истиной, но его отрицание таковой не является. — *Пер.*

геометрическое доказательство, открытое пифагорейцами. Стиль доказательства и способ размышления не менее интересны, чем получаемый результат.

Рассмотрим квадрат со стороной, равной единице (одному сантиметру, одному дюйму, одному световому году — не суть важно). Диагональ BC делит квадрат на два прямоугольных треугольника.

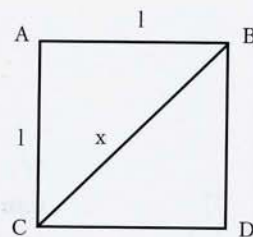

В таких прямоугольных треугольниках, согласно теореме Пифагора, $1^2 + 1^2 = x^2$. Поскольку $1^2 + 1^2 = 1 + 1 = 2$, то $x^2 = 2$, и мы можем записать, что $x = \sqrt{2}$, то есть корню квадратному из двух. *Предположим*, что $\sqrt{2}$ является рациональным числом, то есть $\sqrt{2} = p/q$, где p и q — целые числа. Они могут быть любыми, сколь угодно большими, но обязательно целыми числами. Мы, конечно, потребуем, чтобы у них не было общих делителей. Если мы, например, заявляем, что $\sqrt{2} = 14/10$, то, безусловно, можем сократить эту дробь на множитель 2 и записать: $p = 7$, $q = 5$ вместо $p = 14$, $q = 10$. Будем далее считать, что у числителя и знаменателя сокращены все общие множители. Для выбора значений p и q у нас остается бесконечное число вариантов. Возведя в квадрат равенство $\sqrt{2} = p/q$, получим: $2 = p^2/q^2$, или после домножения обеих частей на q^2 :

$$p^2 = 2q^2. \quad (1)$$

Таким образом, p^2 представляет собой некоторое число, умноженное на 2. Однако квадрат любого нечетного числа является нечетным числом ($1^2 = 1$, $3^2 = 9$, $5^2 = 25$, $7^2 = 49$ и т. д.). Получается, что само число p должно быть четным, то есть можно записать $p = 2s$, где s — некоторое целое число. Подставив его в уравнение (1), находим:

$$p^2 = (2s)^2 = 4s^2 = 2q^2.$$

Деление обеих частей последнего равенства на 2 дает:

$$q^2 = 2s^2.$$

То есть q^2 тоже является целым числом, и, опираясь на тот же аргумент, что был использован для p , мы заключаем, что q тоже является четным. Но если числа p и q оба делятся на два, значит, они содержат несокращенный общий делитель, что противоречит нашему предположению. *Reductio ad absurdum*. Но в чем состояло предположение? Ничто не запрещает нам сокращать общие множители, так чтобы $14/10$ можно было использовать, а $7/5$ — нет. Поэтому ошибочным должно быть начальное предположение: p и q не могут быть целыми числами, а $\sqrt{2}$ является иррациональным числом. В действительности $\sqrt{2} = 1,4142135\dots$

Насколько ошеломляющее и неожиданное заключение! Какое элегантное доказательство! Но пифагорейцы считали необходимым скрывать это великое открытие.

ПРИЛОЖЕНИЕ 2

Пять пифагоровых* тел

Правильный многоугольник — это двумерная фигура с определенным числом n одинаковых сторон. В случае $n = 3$ получается равносторонний треугольник, при $n = 4$ — квадрат, при $n = 5$ — правильный пятиугольник и т. д. Многогранник — это трехмерная фигура, все стороны которой являются многоугольниками. Например, куб имеет шесть квадратных граней. Правильным называют многогранник, все грани которого представляют собой одинаковые правильные многоугольники, причем в каждой вершине сходится одинаковое число граней. Для работ пифагорейцев и Кеплера фундаментальное значение имеет факт, что существует пять, и только пять, правильных тел. Простейшее доказательство этого факта можно получить из открытого значительно позже Декартом и Леонардом Эйлером соотношения, связывающего число граней F , число ребер E и число вершин V в любом многограннике:

$$V - E + F = 2. \quad (2)$$

Так, у куба 6 граней ($F = 6$) и 8 вершин ($V = 8$). Отсюда получаем: $8 - E + 6 = 2$; $14 - E = 2$ и $E = 12$. Уравнение (2) предсказывает, что у куба 12 ребер, и это соответствует действительности. Простое геометрическое доказательство уравнения (2) можно найти в книге Куранта и Роббинса «Что такое математика?»**. Пользуясь уравнением (2), легко доказать, что существует всего пять правильных тел.

Каждое ребро правильного многогранника является общей стороной двух прилегающих друг к другу граней. Возвращаясь к примеру с кубом: каждое ребро — это граница между двумя квадратами. Если мы подсчитаем все стороны всех граней многогранника nF , то каждое ребро окажется сосчитанным дважды, то есть

$$nF = 2E. \quad (3)$$

Обозначим r число ребер, которые сходятся в одной вершине. Для куба $r = 3$. Кроме того, каждое ребро соединяет две вершины. Если мы подсчитаем концы всех ребер rV , то вновь сосчитаем каждую вершину дважды, то есть

$$rV = 2E. \quad (4)$$

Подставляя выражения для V и F из уравнений (3) и (4) в уравнение (2), получаем:

$$\frac{2E}{r} - E + \frac{2E}{n} = 2.$$

* В русскоязычной литературе принято говорить о платоновых телах. —

Пер.

** Курант Р., Роббинс Г. Что такое математика? Элементарный очерк идей и методов. РХД, 2001.

Деление обеих частей уравнения на $2E$ дает:

$$\frac{1}{n} + \frac{1}{r} = \frac{1}{2} + \frac{1}{E}. \quad (5)$$

Мы знаем, что значение n не может быть меньше 3, поскольку треугольник является простейшим многоугольником. Нам также известно, что r не может быть меньше 3, поскольку в каждой вершине многогранника сходится не меньше трех граней. Если n и r одновременно будут больше 3, то с учетом того, что они являются целыми числами, левая часть уравнения (5) окажется меньше либо равна $1/2$, и ни при каком значении E оно не будет превращаться в равенство. Таким образом, осуществив *reductio ad absurdum*, мы доказали, что либо $n = 3$ и $r \geq 3$, либо $r = 3$ и $n \geq 3$.

Если $n = 3$, уравнение (5) принимает вид

$$(1/3) + (1/r) = (1/2) + (1/E)$$

или

$$\frac{1}{r} = \frac{1}{E} + \frac{1}{6}. \quad (6)$$

В данном случае r может принимать только значения 3, 4 и 5. (При r , равном и большем 6, уравнение не имеет решений.) Значения $n = 3$, $r = 3$ соответствуют многограннику, у которого в каждой вершине сходится по три треугольника. Согласно уравнению (6) он имеет 6 ребер; согласно уравнению (3) у него 4 грани; согласно уравнению (4) — 4 вершины. Очевидно, что это пирамида, или тетраэдр. При $n = 3$, $r = 4$ получаем восьмигранник, у которого в каждой вершине сходится по четыре треугольные грани, — октаэдр. Значения $n = 3$, $r = 5$ соответствуют икосаэдру — многограннику с двадцатью треугольными гранями, в каждой вершине которого сходится по пять треугольников.

Если $r = 3$, уравнение (5) приобретает вид

$$\frac{1}{n} = \frac{1}{E} + \frac{1}{6},$$

и, повторив аналогичные рассуждения, мы получим, что n может принимать только значения 3, 4 и 5. При $n = 3$ вновь получается тетраэдр. Значению $n = 4$ соответствует многогранник, составленный из 6 квадратов, — куб, а при $n = 5$ результатом будет 12-гранник, состоящий из пятиугольников, — додекаэдр.

Другие сочетания целых чисел не подходят в качестве значений n и r , а значит, существует только 5 правильных многогранников*. Этот вывод, полученный в результате красивых абстрактных математических рассуждений, оказал, как вы уже знаете, весьма глубокое воздействие на практические дела людей.

* Приведенные рассуждения доказывают лишь то, что правильных многогранников может быть не больше пяти. Из них еще не следует, что хоть один из многогранников, соответствующих допустимым значениям n и r , существует. То, что для всех пар n и r действительно можно построить правильный многогранник, — замечательный факт. Ведь вполне могло бы оказаться, что при каком-нибудь из сочетаний n и r грани не сходятся друг с другом. На этом факте обычно не акцентируют внимание, так как многогранники были известны с глубокой древности и никто не сомневался в их существовании. — Пер.

Оглавление

От переводчика — 5

Предисловие — 13

I. На берегах космического океана — 21

II. Один голос в космической фуге — 41

III. Гармония миров — 63

IV. Небеса и преисподняя — 91

V. Блюз Красной планеты — 123

VI. Приключения путешественников — 155

VII. Хребет ночи — 185

VIII. Путешествия в пространстве и времени — 213

IX. Жизнь звезд — 235

X. Край вечности — 263

XI. Постоянство памяти — 287

XII. Галактическая энциклопедия — 309

XIII. Кто отвечает за Землю? — 335

Благодарность — 364

Приложение 1. Приведение к абсурду, или Квадратный корень из двух — 365

Приложение 2. Пять пифагоровых тел — 367

Саган К.

С 14 Космос: Эволюция Вселенной, жизни и цивилизации / Карл Саган ;
[пер. с англ. А. Сергеева]. — СПб. : Амфора. ТИД Амфора, 2008. — 370 с.

ISBN 978-5-367-00829-6 (рус.)

ISBN 0-349-10703-3 (англ., текст)

ISBN 0-517-12355-X (англ., ил.)

Книга знаменитого американского астрофизика и популяризатора науки К. Сагана рассказывает об эволюции Вселенной, формировании галактик и зарождении жизни и разума. Автор прослеживает пути познания Вселенной — от прозрений древних мыслителей через открытия Кеплера, Ньютона и Эйнштейна к современным космическим миссиям.

УДК 53(023)

ББК 22(7Сое)

Научно-популярное издание

Карл Саган

КОСМОС

Ответственный редактор *Татьяна Уварова*

Литературный редактор *Татьяна Филатова*

Художественный редактор *Александр Яковлев*

Технический редактор *Татьяна Харитонова*

Корректор *Валентина Важенко*

Верстка *Максима Залиева*

Подписано в печать 05.09.2008.

Формат издания 84×108 ¹/₁₆. Печать офсетная.

Усл. печ. л. 39,06. Тираж 5000 экз.

Изд. № 80249. Заказ № 11081.

Издательство «Амфора». Торгово-издательский дом «Амфора».
197110, Санкт-Петербург, наб. Адмирала Лазарева, д. 20, литера А.

E-mail: info@amphora.ru

Отпечатано по технологии CtP
в ОАО «Печатный двор» им. А. М. Горького.
197110, Санкт-Петербург, Чкаловский пр., 15.

Космос – это все, что есть, что когда-либо было и когда-либо будет. Одно созерцание Космоса потрясает: дрожь бежит по спине, перехватывает горло, и появляется чувство, слабое, как смутное воспоминание, будто падаешь с высоты. Мы сознаем, что прикасаемся к величайшей из тайн.

Размеры и возраст Космоса лежат за пределами нормального человеческого понимания. И все же человеческий род молод, любопытен, храбр и подает большие надежды. Человек рожден удивляться, постижение есть радость, а знание – залог выживания. Я верю: наше будущее зависит от того, насколько хорошо мы будем знать этот Космос, где мы плывем, как пылинка в утреннем небе.

Карл Саган

Американского астрофизика Карла Сагана, в котором причудливо сочетались строгий реализм ученого и харизматический накал эмоций неудержимого романтика, можно смело назвать самым знаменитым популяризатором науки в двадцатом столетии.

Эта книга и телевизионный цикл «Космос», развивавшиеся совместно, принесли Сагану всемирную известность.

WWW.AMPHORA.RU

ИЗДАТЕЛЬСТВО
амфора



Э Э Л Е М Е Н Т Ы,
elementy.ru